

STANLEY®

FATMAX®

WWW.STANLEY.EU

SFMC300

Dansk (<i>oversat fra original brugsvejledning</i>)	5
Deutsch (<i>Übersetzung der Originalanweisung</i>)	18
English (original instructions)	33
Español (<i>traducido de las instrucciones originales</i>)	46
Français (<i>traduction de la notice d'instructions originale</i>)	60
Italiano (<i>tradotto dalle istruzioni originali</i>)	74
Nederlands (<i>vertaald vanuit de originele instructies</i>)	89
Norsk (<i>oversatt fra de originale instruksjonene</i>)	103
Português (<i>traduzido das instruções originais</i>)	115
Suomi (<i>käännetty alkuperäisestä käyttöohjeesta</i>)	129
Svenska (<i>översatt från de ursprungliga instruktionerna</i>)	142
Türkçe (<i>orijinal talimatlardan çevrilmiştir</i>)	155
Ελληνικά (<i>μετάφραση από τις πρωτότυπες οδηγίες</i>)	168

Fig. A

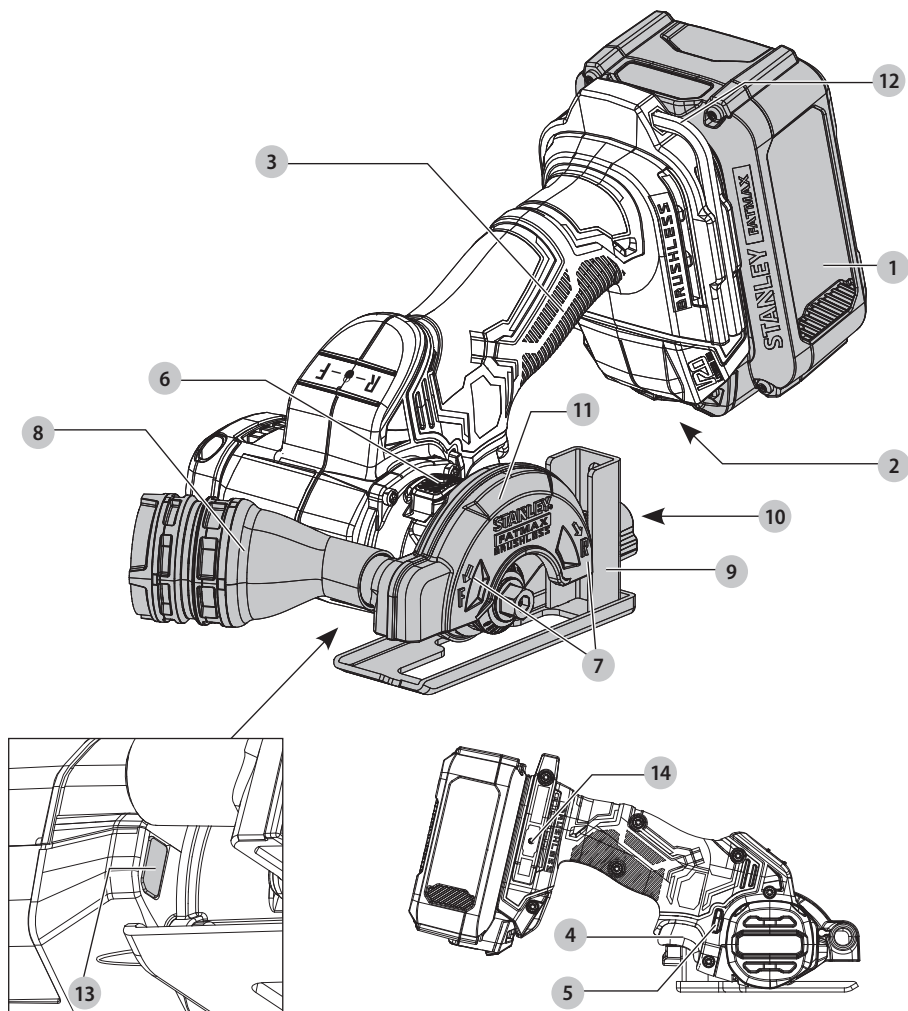

Fig. B

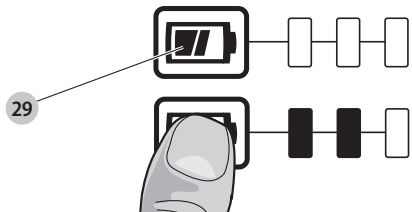

Fig. C

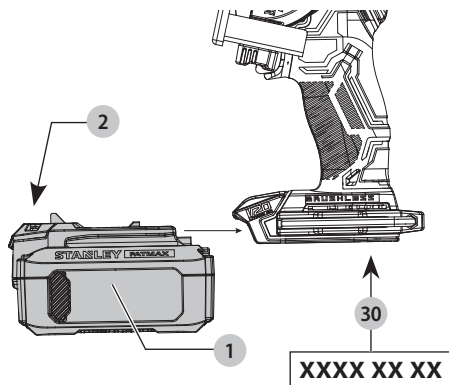

Fig. D1

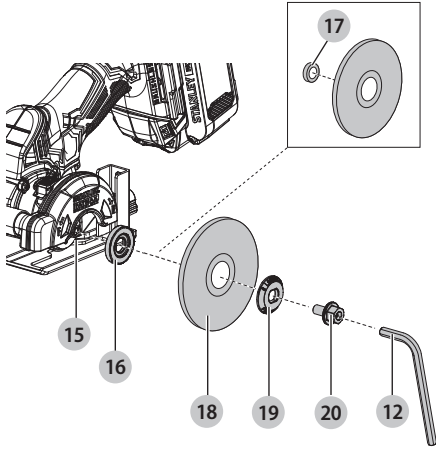

Fig. D2

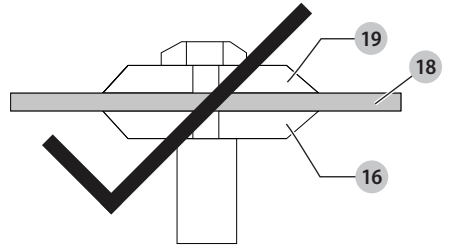

Fig. E

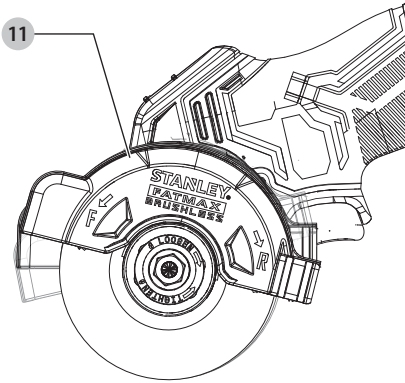

Fig. F

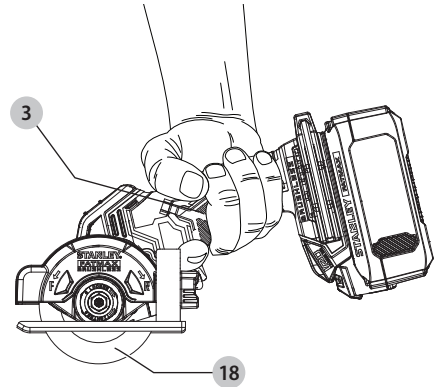

Fig. G

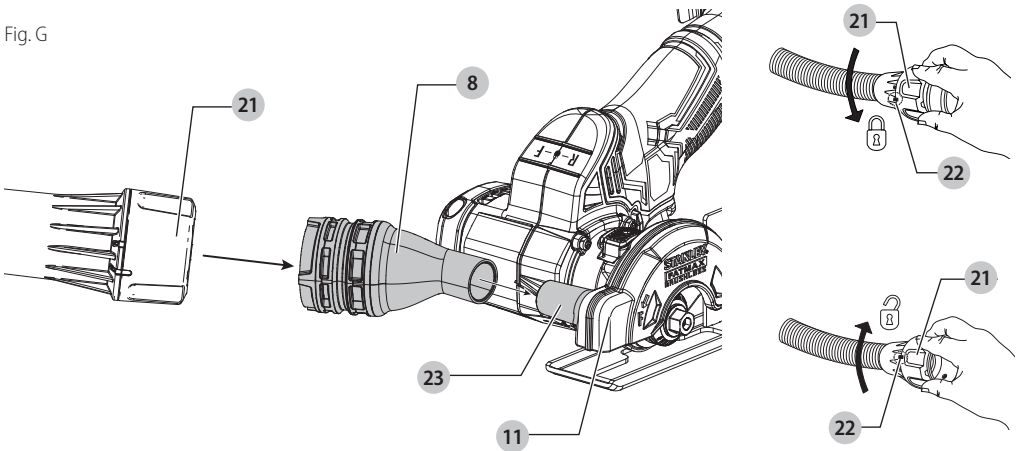

Fig. H1

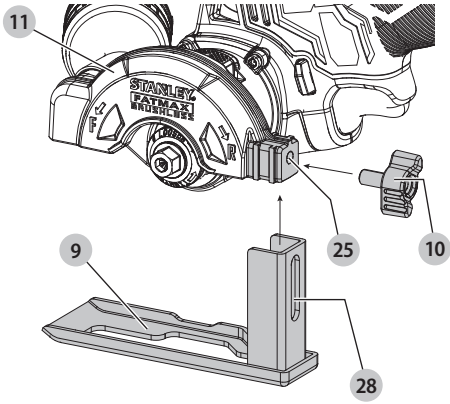

Fig. H2

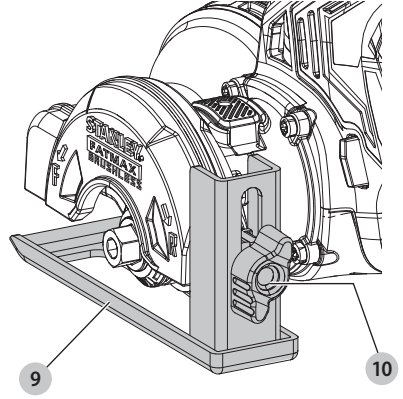

Fig. I1

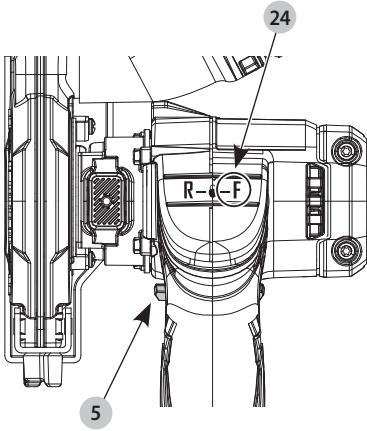

Fig. I2

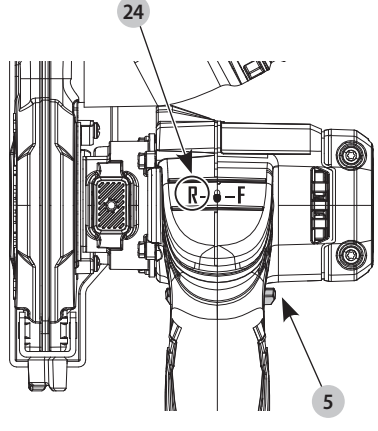

Fig. J

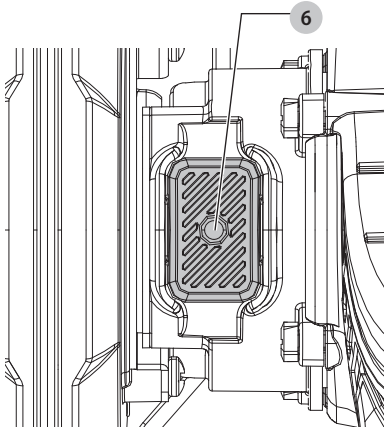

Fig. K

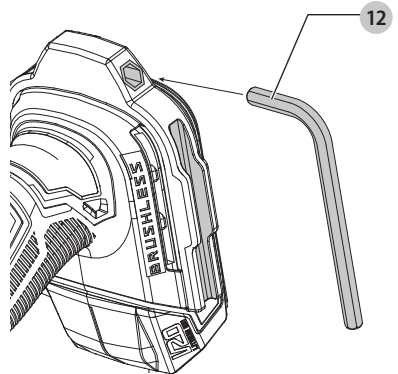
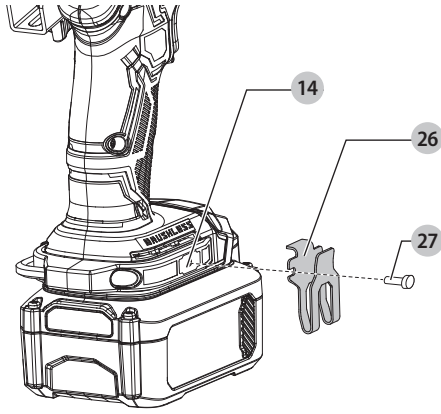

Fig. L



18V LEDNINGSFRIT AFSTIKKERVÆRKTØJ

SFMC300

Tillykke!

Du har valgt et STANLEY FATMAX-værktøj. Mange års erfaring, ihærdig produktudvikling og innovation gør STANLEY FATMAX én af de mest pålidelige partnere for professionelle brugere af elværktøj.

Tekniske Data

		SFMC300
Spænding	V_{DC}	18
Type		1
Batteritype		Li-ion
Tomgangshastighed/nominal hastighed	min^{-1}	20000
Hjuldiameter	mm	76
Hjultykkelse (maks)	mm	2,2
Spindeldiameter	mm	10
Spindellængde	mm	43
Vægt (uden batteripakke)	kg	0,94
Støjværdier og/eller vibrationsværdier (triax vector sum) i henhold til EN60745-2-22:		
L_{PA} (emissionslydtryk niveau)	dB(A)	98
L_{WA} (lydeffektniveau)	dB(A)	109
K (usikkerhed for det givne lyd niveau)	dB(A)	3
Vibrationsemissionsværdi a_{rh} =		
	m/s^2	1,6
Usikkerhed K =	m/s^2	1,5

Vibrations- og/eller støjemissionsniveauet, der er angivet i dette vejledningsark, er målt i overensstemmelse med en standardiseret test angivet i EN60745 og de kan anvendes til at sammenligne et værktøj med et andet. Det kan anvendes til en foreløbig eksponeringsvurdering.

ADVARSEL: Det angivne vibrations- og/eller støjemissionsniveau repræsenterer værktøjets primære anvendelsesområder. Hvis værktøjet anvendes til andre formål, med andet tilbehør eller vedligeholdes dårligt, kan vibrations- og/eller støjemissionen imidlertid variere. Det kan markant forøge eksponeringsniveauet over den samlede arbejdsperiode.

Et estimat af eksponeringsniveauet for vibration og/eller støj bør også tage højde for de gange, hvor der slukkes for værktøjet, eller når det kører, men ikke bruges til arbejdet. Det kan markant mindske eksponeringsniveauet over den samlede arbejdsperiode.

Identificér yderligere sikkerhedsforanstaltninger for at beskytte operatøren mod vibrationens og/eller støjens indvirkning, som f.eks.: at vedligeholde værktøjet og tilbehøret, hold hænderne varme (relevant for vibration), organisering af arbejdsmønstre.

EU-overensstemmelseserklæring

Maskindirektiv



18V ledningsfrit afstikkerværktøj SFMC300

STANLEY FATMAX erklærer, at produkterne beskrevet under **Tekniske data** er i overensstemmelse med:

2006/42/EF, EN60745-1:2009+A11:2010, EN60745-2-22:2011+A11:2013.

Disse produkter er endvidere i overensstemmelse med direktiv 2014/30/EU og 2011/65/EU. Kontakt STANLEY FATMAX på nedenstående adresse, eller se vejledningens bagside for at få flere oplysninger.

Undertegnede er ansvarlig for kompilering af den tekniske fil og udsteder denne erklæring på vegne af STANLEY FATMAX.

Patrick Diepenbach

Patrick Diepenbach

General Manager Benelux, GTS-Europe

STANLEY FATMAX Europe, Egide Walschaertsstraat14-18,
2800 Mechelen, Belgien
09.30.2023



ADVARSEL: For at reducere risikoen for personskade bør du læse betjeningsvejledningen.

Definitioner: Sikkerhedsråd

Nedenstående definitioner beskriver sikkerhedsniveauet for hvert signalord. Læs vejledningen og læg mærke til disse symboler.



FARE: Angiver en overhængende farlig situation, der - hvis den ikke undgås - vil resultere i **dødsfald eller alvorlig personskade**.



ADVARSEL: Angiver en mulig farlig situation, der - hvis den ikke undgås - kan resultere i **dødsfald eller alvorlig personskade**.



FORSIGTIG: Angiver en mulig farlig situation, der - hvis den ikke undgås - kan resultere i **mindre eller moderat personskade**.

BEMÆRK: Angiver en handling, der **ikke er forbundet med personskade**, men som - hvis den ikke undgås - kan resultere i **ejendomsskade**.



Betyder fare for elektrisk stød.



Betyder risiko for brand.

GENERELLE SIKKERHEDSADVARSLER FOR ELVÆRKTØJER



ADVARSEL: Læs alle sikkerhedsadvarsler, instruktioner, illustrationer og specifikationer, der følger med dette elværktøj. Manglende overholdelse af alle nedenstående instruktioner kan medføre elektrisk stød, brand og/eller alvorlig personskade.

GEM ALLE ADVARSLER OG INSTRUKTIONER TIL SENERE BRUG

Termen "elværktøj" i advarslerne refererer til dit elektroniske (ledning) eller batteribetjente (trådløse) elværktøj.

1) Sikkerhed i Arbejdsområdet

- Sørg for, at arbejdsområdet er rent og godt oplyst.** Rodede eller mørke områder giver anledning til ulykker.
- Undlad at benytte elektrisk værktøj i en eksplosionsfarlig atmosfære, som f.eks. ved tilstedeværelsen af brændbare væsker, gasser eller støv.** Elværktøj danner gnister, der kan antænde støv eller dampe.
- Hold børn og omkringstående på afstand, når der anvendes elektrisk værktøj.** Distractioner kan medføre, at du mister kontrollen.

2) Elektrisk Sikkerhed

- Stik på elektrisk værktøj skal passe til stikkontakten. Stikket må aldrig modificeres på nogen måde. Undlad at bruge adapterstik sammen med jordforbundet elektrisk værktøj.** Umodificerede stik og dertil passende stikkontakter reducerer risikoen for elektrisk stød.
- Undgå kropskontakt med jordforbundne overflader, såsom rør, radiatorer, komfurer og køleskabe.** Der er øget risiko for elektrisk stød, hvis din krop er jordforbundet.
- Undlad at udsætte elektrisk værktøj for regn eller våde forhold.** Hvis der trænger vand ind i et elektrisk værktøj, øges risikoen for elektrisk stød.
- Undlad at udsætte ledningen for overlast. Brug aldrig ledningen til at bære, trække værktøjet eller trække det ud af stikkontakten. Hold ledningen borte fra varme, olie, skarpe kanter og bevægelige dele.** Beskadigede eller sammenfiltrede ledninger øger risikoen for elektrisk stød.
- Når elektrisk værktøj benyttes udendørs, skal der anvendes en forlængerledning, som er egnet til udendørs brug.** Brug af en ledning, der er egnet til udendørs brug, reducerer risikoen for elektrisk stød.
- Hvis det ikke kan undgås at betjene et elektrisk værktøj i et fugtigt område, benyt en strømforsyning, der er beskyttet af en fejlstrømsafbryder.** Ved at benytte en fejlstrømsafbryder reduceres risikoen for elektrisk stød.

3) Personlig Sikkerhed

- Vær opmærksom, pas på hvad du foretager dig, og brug sund fornuft, når du benytter et elektrisk værktøj.** Betjen ikke værktøjet, hvis du er træt, påvirket af narkotika, alkohol eller medicin. Et

øjeblikvis uopmærksomhed under anvendelse af et elektrisk værktøj kan forårsage alvorlig personskade.

- Brug personligt sikkerhedsudstyr. Bær altid beskyttelsesbriller.** Sikkerhedsudstyr, såsom støvmaske, skridsikre sikkerhedssko, sikkerhedshjelm eller høreværn, brugt når omstændighederne foreskriver det, reducerer omfanget af personskader.
 - Undgå utilsigtet start. Sørg for, at der er slukket for kontakten, inden værktøjet tilsluttes en strømkilde og/eller batterienhed, samles op eller bæres.** Når elektrisk værktøj bæres med fingeren på kontakten eller tilsluttes, når kontakten er tændt, giver det anledning til ulykker.
 - Fjern eventuelle justerings- eller skruenøgler, før det elektriske værktøj startes.** En skruenøgle eller anden nøgle, der bliver siddende på en roterende del af elektrisk værktøj, kan give anledning til personskade.
 - Undlad at række for langt. Hold hele tiden en god fodstilling og balance.** Dette giver bedre kontrol af det elektriske værktøj, når uventede situationer opstår.
 - Bær hensigtsmæssig påklædning. Bær ikke løst tøj eller smykker.** Hold dit hår og tøj væk fra bevægelige dele. Løstsiddende tøj, smykker eller langt hår kan blive fanget i bevægelige dele.
 - Hvis der anvendes støvudsugnings- eller støvopsamlingsudstyr, skal dette tilsluttes og anvendes rigtigt.** Anvendelse af støvopsamlingsudstyr kan begrænse farer forårsaget af støv.
 - Lad ikke erfaringer fra hyppig brug af værktøjer medføre, at du bliver selvtilfreds og ignorerer sikkerhedsprincipperne for værktøjerne.** En skødesløs handling kan forårsage alvorlig skade i en brøkdæl af et sekund.
- #### 4) Anvendelse og Vedligeholdelse af Elektrisk Værktøj
- Undlad at bruge magt over for det elektriske værktøj. Brug det værktøj, der er bedst egnet til det arbejde, der skal udføres.** Værktøjet vil klare opgaven bedre og mere sikkert med den ydelse, som det er beregnet til.
 - Undlad at benytte elektrisk værktøj, hvis kontakten ikke tænder og slukker for det.** Alt elektrisk værktøj, der ikke kan kontrolleres med kontakten, er farligt og skal repareres.
 - Træk stikket ud af stikkontakten og/eller batterienheden, hvis aftagelig, fra det elektriske værktøj, før det elektriske værktøj justeres, dets tilbehør udsiftes, eller det stilles til opbevaring.** Sådanne forebyggende sikkerhedsforanstaltninger mindsker risikoen for, at værktøjet startes utilsigtet.
 - Opbevar elektrisk værktøj uden for rækkevidde af børn, og tillad ikke personer, som ikke er bekendt med dette elektriske værktøj eller disse instruktioner, at betjene værktøjet.** Elektrisk værktøj er farligt i hænderne på personer, som ikke er instrueret i brugen deraf.

- e) **Vedligeholdelse af elektrisk værktøj.** *Undersøg om bevægelige dele sidder skævt, binder eller er gået itu såvel som andre forhold, der kan påvirke betjeningen af værktøjet. Hvis det elektriske værktøj er beskadiget, skal det repareres før brug.* Mange ulykker er forårsaget af dårligt vedligeholdt værktøj.
- f) **Hold skæreværktøj skarpe og rene.** *Ordentligt vedligeholdt skæreværktøj med skarpe skærekanter har mindre tilbøjelighed til at binde og er lettere at styre.*
- g) **Brug elektrisk værktøj, tilbehør, bor, osv. i overensstemmelse med disse instruktioner, idet der tages hensyn til arbejdsforholdene og den opgave, som skal udføres.** *Brug af elektrisk værktøj til andre opgaver end dem, det er beregnet til, kan resultere i en farlig situation.*
- h) **Hold håndtag og håndtagsflader tørre, rene og fri for olie og smørelse.** *Glatte håndtag og gribeflader giver ikke mulighed for sikker håndtering og styring af værktøjet i uventede situationer.*

5) Anvendelse og Vedligeholdelse af Batteri

- a) **Må kun genoplades med den oplader, som er angivet af fabrikanten.** *En oplader, der er beregnet til en bestemt type batteripakke, kan udgøre en brandrisiko, hvis den bruges med en anden type batteripakke.*
- b) **Brug kun elektrisk værktøj med de batteripakker, der er beregnet til hver enkelt type.** *Brug af andre batteripakker kan skabe risiko for personskade og brand.*
- c) **Når en batteripakke ikke er i brug, skal den holdes borte fra andre metalgenstande, såsom papirclips, mønter, nøgler, søm, skruer og andre små metalgenstande, der kan danne forbindelse mellem to elektriske kontaktflader.** *Kortslutninger mellem batterikontakter kan forårsage forbrænding eller brand.*
- d) **Hvis en batteripakke udsættes for overlast, kan der sive væske ud. Undgå kontakt. Hvis væsken berøres ved et tilfælde, skal der skylles med masser af vand. Hvis der kommer væske i øjnene, skal der desuden søges lægehjælp.** *Batterivæske kan forårsage irritation eller forbrænding.*
- e) **Anvend ikke en batteripakke eller et værktøj, der er beskadiget eller ændret.** *Beskadigede eller ændrede batterier kan udvise uforudsigelig adfærd og resultere i brand, eksplosion eller risiko for skader.*
- f) **Udsæt ikke en batteripakke eller et værktøj for ild eller meget varme temperaturer.** *Udsættelse for ild eller temperaturer over 130 °C kan medføre en eksplosion.*
- g) **Følg alle opladningsinstruktionerne og oplad ikke batteripakken eller værktøjet uden for det temperaturområde, der er anført i instruktionerne.** *Forkert opladning eller opladning ved temperaturer uden for det specificerede område kan beskadige batteriet og øge risikoen for brand.*

6) Service

- a) **Elektrisk værktøj skal serviceres af en kvalificeret servicetekniker, som udelukkende benytter**

identiske reservedele. *Derved sikres det, at værktøjets driftssikkerhed opretholdes.*

- b) **Udfør aldrig service på beskadigede batteripakker.** *Service på batteripakker bør kun udføres af producenten eller autoriserede serviceudbydere.*

SIKKERHEDSADVARSLER FOR AFSKÆREMASKINE

- a) **Skærmen, der leveres med værktøjet, skal fastgøres sikkert til elværktøjet og placeres, så mindst muligt af hjulet blotlægges mod brugeren for at opnå maksimale sikkerhed. Anbring dig selv og omkringstående på afstand af det roterende hjul.** *Beskyttelsesskærmen hjælper med til at beskytte operatoren mod hjulfragmenter og utilsigtet kontakt med hjulet.*
- b) **Brug kun bundne forstærkede eller diamant-skårede hjul for dit elektrisk værktøj.** *Blot fordi et tilbehør kan påsættes værktøjet, garanterer det ikke sikker betjening.*
- c) **Tilbehørets nominelle hastighed skal mindst svare til den maksimale hastighed, der er markeret på elværktøjet.** *Tilbehør, der kører hurtigere end dets nominelle hastighed, kan gå itu og flyve væk.*
- d) **Hjul må kun benyttes til anbefalede anvendelser. Eksempelvis: slib ikke med siden af afskæringshjulet. Slibeskæringshjul er tilsigtet perifer slibning.** *Sidekraft på disse hjul kan ødelægge dem.*
- e) **Brug altid ubeskadigede hjulflanger med den rette diameter til dit valgte hjul.** *Korrekte hjulflanger støtter hjulet og reducerer dermed muligheden for hjulskade.*
- f) **Brug ikke slidte forstærkede hjul fra større elværktøjer.** *Hjul, der er tilsigtet større elværktøjer, er ikke egnede til det lille værktøjs høje hastighed og kan gå i stykker.*
- g) **Tilbehørets udvendige diameter og tykkelse skal ligge inden for elværktøjets nominelle kapacitet.** *Tilbehør af ukorrekt størrelse kan ikke opbevares eller kontrolleres korrekt.*
- h) **Dornstørrelsen på hjul og flanger skal passe i værktøjets spindel.** *Hjul og flanger med spændehuller, der ikke passer elværktøjets monterede hardware, vil køre ud af balance, vibrere for meget og kan forårsage mangel på kontrol.*
- i) **Anvend ikke beskadigede hjul. Før hver anvendelse inspicér hjulene for revner og slid. Hvis elværktøj eller hjul tabs, bør det undersøges for skade, eller der bør monteres et ubeskadiget hjul. Efter undersøgelse og montering af hjulet anbring dig selv og omkringstående på afstand af det roterende hjul og køр elværktøjet ved maksimal rotgangshastighed i et minut.** *Beskadigede hjul vil normalt gå i stykker under denne testkørsel.*
- j) **Brug personlige værnemidler. Afhængig af brugen bør du anvende ansigtsskærm eller beskyttelsesbriller. Hvis det er nødvendigt, skal du**

anvende støvmaske, hørebeskyttelse, handsker og et arbejdsforklæde, der kan modstå småt slibemateriale eller arbejdssemnefragmenter.

Øjenbeskyttelsen skal kunne stoppe flyvende fremmedlegemer, der opstår som følge af de forskellige betjening. Støvmasken eller åndedrætsværnet skal kunne filtrere partikler, der frembringes som følge af dit arbejde. Forlængen eksponering for høj, intens støj kan forårsage høreskader.

- k) **Hold omkringstående på sikker afstand af arbejdsområdet. Folk, der befinder sig i arbejdsområdet, skal anvende personligt beskyttelsesudstyr.** Fragmenter af arbejdssemnet eller et ødelagt hjul kan flyve afsted og forårsage skade uden for det umiddelbare arbejdsområde.
- l) **Hold kun fast i det elektriske værktøj på de isolerede håndtagsflader, når der skal saves i emner, hvor afstikkerværktøjet kan berøre skjulte ledninger.** Kommer skæreværktøjet i kontakt med en strømførende ledning, kan blottagte metaldele på el-værktøjet gøres strømførende og give stød til brugeren.
- m) **Læg aldrig el-værktøjet fra dig, før tilbehøret er helt stoppet.** Det roterende hjul kan gribe fast i overfladen, og du kan miste kontrollen over elværktøjet.
- n) **Start ikke elværktøjet, mens du bærer det på dig.** Utsigtet kontakt med det roterende tilbehør kan hænge fast i dit tøj og efterfølgende ind i huden.
- o) **Rengør værktøjets lufthuller med jævne mellemrum.** Motorens ventilator vil trække støv ind i kabinettet, og for megen akkumulering af metalstykker kan udgøre en elektrisk fare.
- p) **Betjen ikke elværktøjet nær brændbare materialer.** Gnister kan antænde disse materialer.
- q) **Anvend ikke tilbehør, der kræver kølevæske.** Brug af vand eller anden kølevæske kan resultere i livsfarligt elektrisk stød.

YDERLIGERE SIKKERHEDSANVISNINGER FOR AFSKÆRINGSFUNKTIONER

Tilbageslag og relaterede advarsler

Tilbageslag er en pludselig reaktion på et fastklemt eller blokeret slibehjul, støtpeude, børste eller andet tilbehør. Klemning eller blokering forårsager hurtig blokering af det roterende tilbehør, der gør, at det ukontrollerede elværktøj kører i modsat retning af tilbehørets rotation på det sted, det er fastkørt.

F.eks. hvis et slibehjul er fastklemt eller blokeret af arbejdssemnet, kan kanten af hjulet, der er på vej ind i det spidse punkt, grave sig ind i overfladen på materialet og forårsage, at hjulet arbejder sig ud eller falder ud. Hjulet kan enten gå imod eller væk fra operatøren, afhængigt af hjulets bevægelsesretning ved fastklemningspunktet. Slibehjul kan også gå i stykker under disse forhold.

Et tilbageslag opstår som følge af forkert brug eller ved misbrug af elværktøjet. Det kan undgås ved at følge nedenstående forholdsregler:

- a) **Hold godt fast om elværktøjet, og placer kroppen og armen, så du kan modstå tilbageslagskraften. Anvend altid ekstrahåndtaget, hvis det medfølger, for maksimal kontrol over tilbageslag eller momentreaktion under opstart.** Operatøren kan kontrollere momentreaktioner eller tilbageslagets styrke, hvis der tages korrekte forholdsregler.
- b) **Anbring aldrig hånden nær det roterende tilbehør.** Tilbehøret kan slå tilbage over din hånd.
- c) **Placer ikke din krop på linje med det roterende hjul.** Tilbageslag vil drive værktøjet frem i den modsatte retning af hjulets bevægelse ved blokeringspunktet.
- d) **Vær særlig opmærksom ved arbejde på hjørner, skarpe kanter osv. Undgå at tilbehøret hopper eller blokeres.** Hjørner, skarpe kanter eller bump har en tendens til at blokere det roterende tilbehør og kan forårsage mangel på kontrol eller tilbageslag.
- e) **Fastgør ikke en savkæde, en træskæreklinge, et segmenteret diamanthjul med et perifert mellemrum på over 10 mm eller et savblad med tænder.** Sådanne klinger forårsager ofte tilbageslag og mangel på kontrol.
- f) **Undlad at "blokere" hjulet, og tryk ikke for kraftigt. Forsøg ikke at foretage et for dybt snit.** Overbelastning af hjulet øger belastningen og følsomheden for drejning eller binding af hjulet i snittet og muligheden for tilbageslag eller hjulskade.
- g) **Sluk for elværktøjet, og hold det stille, indtil hjulet er helt stoppet, hvis hjulet sætter sig fast, eller hvis et snit afbrydes. Forsøg aldrig at fjerne hjulet fra snittet, mens hjulet er i bevægelse, da der ellers kan forekomme et tilbageslag.** Find ud af, hvorfor hjulet har sat sig fast, og træf passende forholdsregler, så det ikke kan ske igen.
- h) **Genstart ikke snittet i arbejdssemnet. Lad hjulet nå fuld hastighed og sæt det derefter forsigtigt ind i snittet.** Hjulet kan eventuelt binde, arbejde sig ud af arbejdssemnet eller forårsage tilbageslag, hvis elværktøjet startes i arbejdssemnet.
- i) **Støtpeanener eller andet arbejdssemne af overdreven størrelse for at minimere risikoen for hjulfastklemmelse og tilbageslag.** Store arbejdssemner har en tendens til at synke under deres egen vægt. Arbejdssemnet skal afstøttes på begge sider af hjulet, både i nærheden af skærelinjen og ved arbejdssemnets kant.
- j) **Vær især forsigtig, hvis der skal udføres et "lommensnit" i et uoverskueligt område, f.eks. i en eksisterende væg.** Hjulet, der skal dykke ned, kan skære gas- eller vandrør, elektriske ledninger eller genstande, der kan forårsage tilbageslag.

Yderligere sikkerhedsadvarsler for slibeskæring:

- a) **Denne værktøjsmaskine er beregnet til at fungere som afstikkerværktøj. Læs alle sikkerhedsadvarsler, instruktioner, illustrationer og specifikationer, der følger med dette elværktøj.** Manglende overholdelse af alle nedenstående instruktioner kan medføre elektrisk stød, brand og/eller alvorlige kvæstelser.
- b) **Det anbefales ikke at udføre funktioner som fx slibning, polering eller stålborstning med dette elværktøj. Anden brug end den, elværktøjet er fremstillet til, kan udgøre en fare og forårsage kvæstelser.** Slib ikke overfladen med siden af skiven.
- c) **Anvend ikke tilbehør, der ikke er specielt designet til værktøjet og anbefalet af producenten.** Blot fordi tilbehøret kan påsættes værktøjet, garanterer det ikke sikker betjening.
- d) **Tilbehørets udvendige diameter og tykkelse skal ligge inden for elværktøjets nominelle kapacitet.** Tilbehør af ukorrekt størrelse kan ikke opbevares eller kontrolleres korrekt.
- e) **Referencestørrelsen af hjul, flanger, underpuder eller andet tilbehør skal passe til spindlen på elværktøjet.** Tilbehør med spændehuller, der ikke passer elværktøjets monterede hardware, vil køre ud af balance, vibrere for meget og kan forårsage mangel på kontrol.
- f) **Når der anvendes segmenterede diamant-hjul, må der kun anvendes diamant-hjul med en perifer spalte på højst 10 mm og en negativ skråningsvinkel.**
- g) **Indstil skæredybden til ikke mere end nødvendigt.** Jo mindre skiven er udsat, jo mindre risiko er der for binding og tilbageslag. Før savningen skal du sørge for, at justeringsskoeenheden er stram.
- h) **Tving ikke værktøjet.** Hvis du tvinger et afstikkerværktøj, reduceres kontrollen og skæreeffektiviteten.
- i) **Hvis beskyttelsesskærmen ikke sidder godt fast, må det ikke bruges.**
- j) **Anvend ikke tandede klinger.**
- k) **Anvend ikke dette værktøj som en bordsav.**
- l) **Fastgør arbejdsområdet godt.**
- m) **Bær beskyttelsesdragt og vask udsatte områder med sæbe og vand.** Hvis du lader støv trænge ind i din mund, næse, øjne eller bliver liggende på din hud, kan fremme optagelse af skadelige kemikalier. Ret partikler væk fra ansigtet og kroppen.
- n) **Brug en passende støvsuger til at fjerne størstedelen af statisk og luftbåret støv.** Hvis der ikke fjernes statisk og luftbåret støv, kan det forurene arbejdsmiljøet eller udgøre en øget sundhedsrisiko for operatøren og personer i nærheden.
- o) **Brug klemmer eller andre praktiske måder på at sikre og understøtte arbejdsområdet til et stabilt underlag.** Hvis du holder fast i arbejdsområdet med din

hånd eller krop, vil det være ustabil, og det kan medføre, at du mister kontrollen over det og resultere i personskade.

- p) **Luftaftræk dækker ofte over bevægelige dele og bør undgås.** Løst tøj, smykker eller langt hår kan blive fanget af de bevægelige dele.



FORSIGTIG: Når det ikke er i brug, læg værktøjet på siden på en stabil overflade, hvor det ikke vil vælte eller falde ned. Nogle værktøjer med store batteripakker vil stå lodret på batteripakken, men kan let væltes.

Restrisici

På trods af overholdelsen af de relevante sikkerhedsregler og brug af sikkerhedsudstyr kan visse restrisici ikke undgås. Disse omfatter:

- Hørendesættelse.
- Risiko for personskade som følge af flyvende partikler.
- Risiko for forbrænding ved at røre ved tilbehør, der bliver varmt under betjening.
- Risiko for personskade som følge af forlænget brug.

Opladere

STANLEY FATMAX opladere kræver ingen justering, og er designet til at være så nemme som muligt at betjene.

EI-sikkerhed

Elmotoren er kun designet til én spænding. Kontrollér altid, at batteripakkens spænding svarer til spændingen på mærkepladen. Sørg også for at spændingen på din oplader svarer til spændingen på dit værktøj.



Din STANLEY FATMAX-oplader er dobbeltisoleret i overensstemmelse med EN60335; derfor er det ikke nødvendigt med en jordledning.

Hvis forsyningsledningen er beskadiget, må den kun udskiftes af STANLEY FATMAX eller et autoriseret serviceværksted.

Brug af forlængerledning

En forlængerledning bør ikke anvendes, undtagen det er absolut nødvendigt. Brug en godkendt forlængerledning, som er egnet til din opladers indgangsstrøm (se **Tekniske Data**). Den minimale lederstørrelse er 1 mm²; den maksimale længde er 30 m. Ved brug af en ledningstrømler skal ledningen altid rulles helt ud.

Vigtige sikkerhedsinstruktioner for alle batteriopladere

GEM DISSE INSTRUKTIONER: Denne vejledning indeholder vigtige sikkerheds- og driftsinstruktioner for kompatible batteriopladere (se **Tekniske Data**). Før du bruger opladeren, læs alle instruktioner og de sikkerhedsmæssige afmærkninger på opladeren, batteripakken og produktet.



ADVARSEL: Risiko for elektrisk stød. Lad ikke nogen flydende væsker komme ind i opladeren. Det kan resultere i et elektrisk stød.



ADVARSEL: Vi anbefaler at bruge en fejlstrømsbeskyttelse med en nominal fejlstrøm på 30 mA eller derunder.



FORSIGTIG: Risiko for brand. For at reducere risikoen for personskade må du kun oplade STANLEY FATMAX opladelige batterier. Andre batterityper kan eksplodere og forårsage personskader.





FORSIGTIG: Børn skal overvåges for at sikre, at de ikke leger med udstyret.

BEMÆRK: Under bestemte forhold, når opladeren er tilsluttet til strømforsyningen, kan blotlagte opladerkontakter blive kortslettet af fremmede materialer. Fremmede materialer af en ledende art som for eksempel, men ikke begrænset til ståluld, aluminiumsfolie eller anden koncentration af metalliske partikler skal holdes på afstand af opladerens huller. Tag altid stikket til opladeren ud fra kontakten, når der ikke er indsat en batteripakke. Tag stikket til opladeren ud før forsøg på at rengøre den.

- **Forsøg IKKE at oplade batteripakken med andre opladere end opladerne i denne vejledning.** Opladeren og batteripakken er specielt designet til at arbejde sammen.
- **Disse opladere er ikke beregnet til andre formål end opladning af STANLEY FATMAX genopladelige batterier.** Alle andre anvendelser kan medføre risiko for brand, elektrisk stød eller livsfarlige elektriske stød.
- **Udsæt ikke opladeren for regn eller sne.**
- **Træk i stikket i stedet for ledningen, når opladeren frakobles.** Dette vil reducere risikoen for beskadigelse af elstikket og ledningen.
- **Kontrollér, at ledningen er placeret således, at der ikke trædes på den, faldes over den, eller den på anden måde udsættes for skader eller stress.**
- **Brug ikke en forlængerledning, med mindre det er absolut nødvendigt.** Anvendelse af en ukorrekt forlængerledning kan resultere i risiko for brand, elektrisk stød eller livsfarlige elektriske stød.
- **Anbring ikke nogen på opladeren eller anbring opladeren på et blødt underlag, der kan blokere ventilationshullerne og medføre for megen intern varme.** Anbring opladeren på afstand af alle varmekilder. Opladeren ventileres gennem huller i toppen og bunden af huset.
- **Brug ikke opladeren med beskadiget ledning eller stik** –få dem udskiftet med det samme.
- **Brug ikke opladeren, hvis den har fået et hårdt slag, er blevet tabt eller blevet beskadiget på anden vis.** Tag den med til et autoriseret værksted.
- **Demontér ikke opladeren, tag den med til et autoriseret værksted, når service eller reparation er påkrævet.** Ukorrekt genmontering kan medføre risiko for elektrisk stød, livsfarlige elektriske stød eller brand.
- Hvis ledningen beskadiges, skal den omgående udskiftes af producenten, hans forhandler eller lignende kvalificeret person for at forebygge enhver risiko.
- **Tag stikket til opladeren ud af kontakten inden forsøg på rengøring.** Dette vil reducere risikoen for elektrisk stød. Fjernelse af batteripakken vil ikke reducere denne risiko.
- Forsøg **ALDRIG** at forbinde to opladere med hinanden.

- **Opladeren er udformet til at fungere på en almindelig 230V stikkontakt. Forsøg ikke at bruge den med en anden strømstyrke.** Dette gælder ikke for opladere til køretøjer.

Opladning af et batteri (Fig. A)

1. Tilslut opladeren til en passende stikkontakt før batteripakken sættes i.
2. Indsæt batteripakken  i opladeren og kontrollér, at pakken sidder godt fast i opladeren. Det røde (opladnings) lys vil blinke hele tiden og angive, at opladningsprocessen er startet.
3. Når opladningen er færdig, vil det blive angivet af den røde lampe, som vil lyse konstant på ON. Batteripakken er fuldt opladet og kan nu anvendes eller kan efterlades i opladeren. For at fjerne batteripakken fra opladeren skal du trykke på batteriudløserknappen  på batteripakken.

BEMÆRK: For at sikre maksimal ydeevne og levetid for Li-Ion batteripakker skal batteripakken lades helt op, før den anvendes første gang.

Betjening af oplader

Se indikatorerne nedenfor for batteripakkens opladestatus.

Ladeindikatorer		
	Opladning	
	Helt opladet	
	Varm/kold pakkeforsinkelse*	

*Det røde lys vil fortsætte med at blinke, men et gult indikatorlys vil blive tændt under denne handling. Når batteripakken har opnået en passende temperatur, vil det gule lys blive slukket, og opladeren vil genoptage opladningsproceduren.

Kompatible oplader(e) vil ikke oplade en defekt batteripakke. Opladeren vil angive defekt batteri ved at nægte at lyse.

BEMÆRK: Dette kan også betyde et problem med opladeren. Hvis opladeren angiver et problem, tag opladeren og batteripakken med hen til et autoriseret servicecenter for at blive kontrolleret.

Varm/kold pakkeforsinkelse

Når opladeren sporer en batteripakke, der er for varm eller for kold, starter den automatisk en varm/kold pakkeforsinkelse og indstiller opladningen, indtil batteriet har nået en passende temperatur. Opladeren skifter derefter automatisk til pakkeopladningsfunktion. Denne funktion sikrer maksimal batteripakkelevetid.

En kold batteripakke vil oplade med en lavere hastighed end en varm batteripakke. Batteripakken vil oplade ved den lavere hastighed gennem hele opladningscyklussen og vil ikke vende tilbage til maksimal opladningshastighed, selvom batteripakken varmer.

Elektronisk beskyttelsessystem

Li-Ion værktøjerne er designet med et elektronisk beskyttelsessystem, der vil beskytte batteripakken imod

overbelastning, overopvarmning eller dyb afladning. Værktøjet vil automatisk slå fra, hvis det elektroniske beskyttelsessystem aktiveres. Hvis dette sker, anbring lithium-ion batteripakken på opladeren, indtil den er helt opladet.

Instruktioner om rengøring af opladeren



ADVARSEL: Risiko for elektrisk stød. Tag stikket til opladeren ud af stikkåsen før rengøring. Snavs og fedt kan fjernes fra det ydersiden af opladeren med en klud eller en blød ikke-metallisk børste. Brug ikke vand eller rengøringsmidler. Lad aldrig væske trænge ind i værktøjet, og nedsænk aldrig dele af værktøjet i en væske.

Batteripakker

Vigtige sikkerhedsinstruktioner for alle batteripakker

Ved bestilling af ombytningsbatteripakker skal du sørge for at inkludere katalognummer og spænding.

Batteripakken er ikke fuldt opladet, når du køber det. Inden brug af batteripakken og opladeren skal du læse sikkerhedsinstruktionerne herunder. Følg derefter de angivne opladningsprocedurer.

LÆS ALLE INSTRUKTIONER

- **Undlad at oplade eller bruge batteriet i områder med eksplosionsfare som f.eks. nær letantændelige væsker, gasser eller støv.** Isætning eller udtagning af batteriet fra opladeren kan antænde støv eller dampe.
- **Tving aldrig batteripakken ind i opladeren. Undlad at modificere batteripakken på nogen måde for at sætte den i en ikke-kompatibel oplader, da batteripakken kan bryde og forårsage alvorlig personskade.**
- Oplad kun batteripakker i STANLEY FATMAX opladere.
- Sprøjt **IKKE** på den eller nedsænk den i vand eller andre væsker.
- **Opbevar eller oplad ikke værktøjet og batteripakken på steder, hvor temperaturen falder til under 4 °C (39,2 °F) (som f.eks. skure udenfor eller metalbygninger om vinteren) eller når eller overstiger 40 °C (104 °F) (som f.eks. skure udenfor eller metalbygninger om sommeren).**
- **Brænd ikke batteripakken, selvom den er alvorligt beskadiget eller helt slidt op.** Batteripakken kan eksplodere på et bål. Der dannes giftige dampe og materialer, når lithium-ion-batteripakker brændes.
- **Hvis indholdet af et batteri kommer i kontakt med huden, vask omgående området med mild sæbe og vand.** Hvis batterivæske kommer i øjet, skyl med vand over det åbne øje i 15 minutter, eller indtil iritationen ophører. Hvis der er brug for lægehjælp, består batterielektrolytten af en blanding af flydende organiske carbonater og lithiumsalte.
- **Indholdet af et åbne battericeller kan forårsage irritation af luftvejene.** Sørg for frisk luft. Hvis symptomerne fortsætter, skal der søges lægehjælp.



ADVARSEL: Risiko for brand. Batterivæske kan være brandfarlig, hvis den udsættes for gnister eller flammer.



ADVARSEL: Forsøg aldrig at åbne batteripakken under nogen omstændigheder. Hvis batteripakken er revnet eller beskadiget, indsæt den ikke i opladeren. Undgå at mase, tabe eller beskadige batteripakken. Anvend ikke en batteripakke eller oplader, der har fået et hårdt slag, er blevet tabt, kørt over eller blevet beskadiget på anden vis (f.eks. stukket med en nål, slået med en hammer, trådt på). Det kan medføre elektriske chok eller livsfarlige elektriske stød. Beskadigede batterier bør sendes til servicecenteret til genbrug.



ADVARSEL: Brandfare. Opbevar eller bær aldrig batteripakker, så metalgenstande kan komme i kontakt med udsatte batteriklemmer. Anbring eksempelvis ikke batteripakken i forklæder, lommer, værktøjskasser, produktkasser, skuffer mv. sammen med løse søm, skruer, nøgler osv.



FORSIGTIG: Når det ikke er i brug, læg værktøjet på siden på en stabil overflade, hvor det ikke vil vælte eller falde ned. Nogle værktøjer med store batteripakker vil stå lodret på batteripakken, men kan let væltes.

Transport



ADVARSEL: Brandfare. Transport af batterier kan muligvis forårsage brand, hvis batteripolerne utilsigtet kommer i kontakt med ledende materialer. Ved transport af batterier skal du sørge for, at batteriets poler er beskyttet og godt isoleret fra materialer, der kan komme i kontakt med dem og forårsage en kortslutning. **BEMÆRK:** Lithium-ion-batterier bør ikke lægges i indcheckede bagage.

STANLEY FATMAX batterier opfylder alle gældende skibsfartsregler som foreskrevet af industrien og juridiske standarder, som omfatter FN's anbefalinger om transport af farligt gods, den internationale lufttransportforening (IATA), farligt gods regulativer, de internationale maritime farligt gods (IMDG) regler og den europæiske konvention om international transport af farligt gods ad landevejen (ADR). Lithium-ion-celler og batterier er blevet testet i henhold til afsnit 38,3 i FN's anbefalinger om tests og kriterier for transport af farligt gods. I de fleste tilfælde vil afsendelsen af en STANLEY FATMAX batteripakke være undtaget fra at blive klassificeret som et fuldt reguleret klasse 9 farligt materiale. Generelt er det kun forsendelser med et lithium-ion-batteri, der har en kWh-tarif på over 100 watttimer (Wh), som skal forsendes som fuldt reguleret Klasse 9. Alle lithium-ion batterier har Wh-beregning markeret på pakken. På grund af regulatoriske kompleksiteter anbefaler STANLEY FATMAX desuden ikke luftforsendelse af lithium-ion-batteripakker alene, uanset Wh-klassificeringen. Forsendelser af værktøjer med batterier (kombobatterier) kan luftforsendes som undtaget, hvis batteripakken har en Wh-beregning på højst 100 Wh.

Uanset om en forsendelse anses for at være undtaget eller fuldt reguleret, er det speditorernes ansvar at rådføre sig med de seneste regler for emballerings-, mærknings- og dokumentationskrav.

Oplysningerne i dette afsnit i vejledningen er givet i god tro og menes at være korrekte på det tidspunkt, hvor dokumentet blev oprettet. Men der gives ingen garanti, udtrykt eller

underforstået. Det er købers ansvar at sikre, at vedkommendes aktiviteter er i overensstemmelse med de gældende regulativer. Anbefalinger til opbevaring

1. Det bedste opbevaringssted er et, der er køligt og tørt – væk fra sollys og for stærk varme eller kulde. For optimal batterideevne og levetid skal batteripakker opbevares ved stuetemperatur, når de ikke er i brug.
2. For langtids opbevaring anbefales det at opbevare en fuldt opladet batteripakke et køligt, tørt sted uden for opladeren for optimale resultater.

BEMÆRK: Batteripakker bør ikke opbevares helt tomt for opladning. Batteripakken skal genoplades før brug.

Mærkater på oplader og batteripakke

Udover de piktogrammer, der anvendes i denne vejledning, kan mærkater på opladeren og batteripakken vise de følgende piktogrammer:



Læs brugsanvisningen før brug.



Se **Tekniske data** for opladningstid.



Undersøg ikke med ledende genstande.



Beskadigede batteripakker må ikke oplades.



Må ikke udsættes for vand.



Udskift straks defekte ledninger.



Oplad kun mellem 4 °C og 40 °C.



Kun til indendørs brug.



Bortskaf batteripakken med behørigt omhu for omgivelserne.



Oplad kun batteripakker med designerede STANLEY FATMAX-opladere. At ændre batteripakker ud over de designerede STANLEY FATMAX-batterier med en STANLEY FATMAX oplader kan gøre, at de sprænger eller fører til andre farlige situationer.



Destruér ikke batteripakken.

Batteritype

De følgende værktøjer skal anvendes med en batteripakke på 18 volt: SFMCM300.

Disse batteripakker kan bruges: SFMCB201, SFMCB202, SFMCB204, SFMCB206. Se **Tekniske data** for flere informationer.

Pakkens indhold

SFMC300 pakken indeholder:

- 1 Afstikkerværktøj
- 1 Støvåbningsadapter
- 1 76 mm bundet forstærket skive
- 1 76 mm diamantskive til flere materialer
- 1 Akseladapter
- 1 Sekskantnøgle
- 1 Brugsanvisning
- 2 Batterier (kun D2-modeller)
- 1 Oplader (kun D2-modeller)

BEMÆRK: Batteripakker, opladere og æsker følger ikke med B-modeller.

- *Kontroller for eventuelle skader på værktøjet, dele og tilbehør, der kan være opstået under transport.*
- *Tag dig god tid til grundigt at læse og forstå denne brugsanvisning før brug.*

Afmærkninger på værktøjet

Følgende piktogrammer findes muligvis på værktøjet:



Læs brugsanvisningen før brug.



Brug høreværn.



Bær øjenværn.



Synlig stråling. Kig ikke ind i lysstrålen.



Rækkefølge af ikoner: Baglæns/lås/fremad

Datokodeposition (Fig. C)

Produktionsdatokoden **18** består af et 4-cifret år efterfulgt af en 2-cifret uge og forlænges af en 2-cifret fabrikskode.

Beskrivelse (Fig. A)



ADVARSEL: Du skal aldrig modificere elværktøjet eller dele af det. Det kan medføre skade eller personskade.

- 1 Batteripakke
- 2 Udløserknop til batteripakke
- 3 Primært håndtag
- 4 Variabel hastighedsudløser
- 5 Retningsomskifter/låseknop
- 6 Spindellåseknop
- 7 Retningsindikator

- 8 Støvåbningsadapter
- 9 Sål
- 10 Dybdejusteringsknop
- 11 Roterbar beskyttelsesskærm
- 12 Sekskantnøgle
- 13 LED
- 14 Fastgørelsessted til tilbehør

Tilsigtet anvendelse

Dit afstikkerværktøj er designet til professionelle saveopgaver. Dette afstikkerværktøj er beregnet til savning i forskellige materialer. Følg informationen vedrørende anvendelsesområdet for den anvendte skæreklinge.

MÅ IKKE anvendes under våde forhold eller i nærheden af brændbare væsker eller gasser.

BØRN må ikke komme i kontakt med/røre ved værktøjet. Uerfarne brugere må ikke anvende dette værktøj uden opsyn.

- **Små børn og svagelige personer.** Dette værktøj er ikke beregnet til at blive brugt af små børn eller svagelige personer uden opsyn.
- Dette produkt er ikke beregnet til at blive brugt af personer (inklusive børn) med nedsatte fysiske, sensoriske eller mentale evner, eller som mangler erfaring, kendskab eller færdigheder, medmindre de er under opsyn af en person, der er ansvarlig for deres sikkerhed. Børn må aldrig efterlades alene med dette produkt.

SAMLING OG JUSTERINGER

 **ADVARSEL:** For at mindske risikoen for alvorlige personskader, skal du slukke for værktøjet og tage batteripakken ud, før du foretager justeringer eller fjerner/installerer tilbehør. En utilsigtet start kan forårsage kvæstelser.

 **ADVARSEL:** Skiver, skæremateriale og metalkomponenter på værktøjet, såsom gearkasse, sko og beskyttelsesskærm, kan være varme under eller efter fortsat brug. Vær forsigtig, når du nærmer dig disse områder.

 **ADVARSEL:** Brug kun STANLEY FATMAX batterier og opladere.

Isætning og udtagning af batteripakke fra værktøjet (Fig. C)

BEMÆRK: Kontrollér, at din batteripakke 1 er helt opladet.

Sådan installeres batteripakken i værktøjets håndtag

1. Batteripakken skal udrettes ift. skinnerne inde i værktøjets håndtag (Fig. C).
2. Skub det ind i håndtaget, indtil batteripakken sidder godt fast i værktøjet og sørg for at du hører, at den klikker på plads.

Sådan fjernes batteripakken fra værktøjet

1. Tryk på batteriets udløserknop 2 og træk batteripakken ud af værktøjets håndtag med en fast bevægelse.
2. Isæt batteripakken i opladeren.

Batteripakker til indikator (Fig. B)

Nogle STANLEY FATMAX batteripakker har en indikatormåler, som består af tre grønne LED-lamper, der angiver det resterende opladningsniveau i batteripakken.

Du aktiverer indikatoren ved at trykke på og holde indikatorknappen nede. En kombination af de tre grønne LED lamper vil lyse og angive niveauet for den resterende opladning. Når niveauet for opladning i batteriet ligger under den brugbare grænse, lyser indikatoren ikke, og batteriet skal genoplades.

BEMÆRK: Indikatoren indikerer blot den resterende opladning i batteripakken. Den angiver ikke værktøjets funktionalitet og varierer afhængigt af produktkomponenter, temperatur og slutbrugeranvendelse.

Hjul

 **ADVARSEL:** For at reducere risikoen for personskade må du kun bruge skiver, der har en diameter på ikke over 3" (76 mm), har en indvendig diameter på 3/8" og 7/16", uden skæretænder. Skivens tykkelse må ikke overskride 0,09" (2,2 mm). Tving aldrig et hjul på maskinen, og giv ikke spændehullet en anden størrelse.

En sløv skive vil medføre langsom, ineffektiv skæring, overbelastning af savmotoren, og kan forårsage alt for mange splinter og kan øge risikoen for tilbageslag. Se tabellen herunder for at afgøre den korrekte skive til dit arbejde.

Skivetype	Opgave
Diamant** skive til flere materialer	Gips, fibercement, plast, stål, ikke-jernholdige materialer
Bundet forstærket skive	Stål, rustfrit stål, ikke-jernholdige materialer
Diamant** fliseskive	Keramiske fliser, porcelæn og granit/marmor/sten

**Denne klinge bruger fabrikerede diamanter, der er konstrueret til skæring.

BEMÆRK: Bundne forstærkede skiver er sammensat af slibekom, der holdes tæt sammen af et bindemiddel, og er typisk forstærket med et vævet materiale.

Montering/udskiftning af skiver (Fig. A, D1, D2, J-L)

 **ADVARSEL:** Risiko for brand. Skarpe dele. Bær ALTID handsker under udskiftning af hjul. Hjul har skarpe kanter eller kan blive ekstremt varme under drift og kan beskadige bare hænder.

 **ADVARSEL:** For at reducere risikoen for personskade må du kun bruge skiver, der har en diameter på ikke over 3" (76 mm), har en indvendig diameter på 3/8" (eller 7/16" hvis du bruger adapterring) og uden skæretænder. Skivens tykkelse må ikke overskride 0,09" (2,2 mm). Tving aldrig et hjul på maskinen, og giv ikke spændehullet en anden størrelse.

 **ADVARSEL:** Da andet tilbehør end det, som stilles til rådighed af STANLEY FATMAX, ikke er afprøvet med dette produkt, kan det være farligt at bruge sådant tilbehør med dette værktøj. For at mindske risikoen for kvæstelser må

dette produkt kun anvendes med tilbehør, som anbefales af STANLEY FATMAX.



ADVARSEL: Hvis flangerne og/eller hjulet ikke er placeret korrekt, kan det føre til alvorlig skade (eller beskadigelse af værktøjet eller hjulet).

1. Tag batteripakken ud **1**.
2. Læg enheden på en solid overflade med spindlen **15** opad.
3. Hold spindellåseknappen **6** for at forhindre, at spindelen drejer. Spindelgevindene er mod venstre.
4. Brug den medfølgende 6 mm sekskantnøgle **12** til at dreje med uret for at fjerne spindelskruen **20**, den ydre flange **19** og den brugte skive **18**, hvis der er monteret en. Lad den indvendige flange **16** blive siddende.

BEMÆRK: Sekskantnøglen er magnetisk sikret.

BEMÆRK: Det er muligt, at den indre flange og den ydre flange hænger sammen. Sørg for at holde begge flanger adskilt under processen til montering af skiver. Se Fig. D2, der viser den korrekte rækkefølge af flangerne og skiven monteret over spindelen.

5. Sørg for, at den indre flange er monteret over spindelen. **BEMÆRK:** Dit værktøj kommer med en 7/16" akseladapter **17**, som kun bør anvendes, når der monteres en 7/16" skive. 7/16" akseladapteren må ikke bruges med de skiver, der følger med dette værktøj. Når du monterer 7/16" skiver, skal du placere 7/16" akseladapteren over den indre flange. 7/16" akseladapteren passer inde i midten af 7/16" skiven, når den er monteret. Se Fig. D1.

6. Før hjul over spindel. Sørg for, at skiven kommer over pilotdiametere på den indre flange.

BEMÆRK: Ved montering af diamantskiver skal du altid tilpasse skivens rotationsretning til værktøjets ønskede rotationsretning.

7. Sæt den ydre flange på, så den flade side vender mod skiven.

BEMÆRK: Teksten "LOOSEN TIGHTEN" (Løsn spænd) bliver synlig, når den monteres korrekt.

8. Start med at skrue spindelskruen mod uret, hvilket selvjusterer den ydre flange. Sørg for, at hjulet er placeret i den rigtige retning.

9. Tryk på spindellåseknappen og hold den nede, og stram spindelskruen med sekskantnøglen. Spænd ikke spindelskruen for meget.

10. Slip spindellåseknappen og drej skiven med hånden for at sikre, at den er korrekt centreret. Skiven bør ikke ramme skoen, beskyttelsesskærmen eller spindelskruen. Spindelskruen og flangerne bør være stramme.

BEMÆRK: Lad ikke værktøjet køre, mens spindellåsen er aktiveret. Lad altid motoren stoppe helt, før spindellåsen aktiveres.

Justering af den roterbare beskyttelsesskærms vinkel (Fig. E)



ADVARSEL: Tag først batteriet ud. For at reducere risikoen for personskade skal du **ALTID** justere beskyttelsesskærmen med henblik på at give den bedste kontrol og beskyttelse. Bær **ALTID** handsker for at beskytte dine hænder, når du justerer beskyttelsesskærmen, da beskyttelsesskærmen kan blive varm.



ADVARSEL: Juster beskyttelsesskærmens position for at give maksimal beskyttelse mod løse partikler og gnister, der kastes fra skiven.



FORSIGTIG: Der skal bruges beskyttelsesskærm med alle skæreskiver.

1. Tag batteripakken ud **1**.
2. Tag godt fat i den roterbare beskyttelsesskærm **11** og drej den, indtil den klikker sikkert ind i en af tre positioner.

Montering, afmontering af skoen (Fig. A, H1)

Dit afstikerværktøj kommer forhåndsamlet med skoen **9** monteret på den roterbare beskyttelsesskærm **11**.

Sådan fjernes skoen

1. Tag batteripakken ud **1**.
2. Løsn dybdejusteringsknappen **10** mod uret.
3. Fjern dybdejusteringsknappen og fjern skoen fra den justerbare beskyttelsesskærm.

Sådan monteres skoen

1. Tag batteripakken ud.
2. Monter skoen på bagsiden af den roterbare beskyttelsesskærm, så åbningen **28** rettes ind efter gevindhullet **25** på beskyttelsesskærmen. Se Fig. H1.
3. Monter og drej dybdejusteringsknappen med uret for at stramme den.

BEMÆRK: Skoen er ikke påkrævet til brug med dette værktøj. For at få den bedste ydeevne anbefales det at bruge skoen mhp. større stabilitet, når du skærer på en flad overflade.

Justering af skæredybden (Fig. H2)

1. Løsn dybdejusteringsknappen **10** og skub skoen **9** op eller ned. Justér skæredybden til tykkelsen på arbejdsområdet. Mindre end 1/4" af skiven må være synlig under materialet.
2. Når skæredybden er valgt, skal du stramme dybdejusteringsknappen.

LED arbejdslys (Fig. A)

LED-arbejdslyset **13** aktiveres, når der trykkes på den variable hastighedsudløser **4** og det slukkes automatisk 20 sekunder efter, at den variable hastighedsudløser slippes. Hvis den variable udløserkontakt forbliver trykket ned, vil LED-arbejdslyset forblive tændt.

BEMÆRK: LED-arbejdslyset er til belysning af den aktuelle arbejdsoverflade og er ikke beregnet til brug som en lommelygte.

Fastgørelse af støvåbningsadapteren

(Fig. A, G)

En støvåbningsadapter **8** er tilgængelig til brug med dette værktøj. Dette tilbehør sluttes direkte til værktøjets roterbare beskyttelsesskærm **11**.

1. Tag batteripakken ud **1**.
2. Friktionsmonter støvåbningsadapteren **8** på støvåbningshullet **23**, der er placeret i nærheden af den forreste spids på den roterbare beskyttelsesskærm.

Fastgørelse af en AirLock™ kompatibel støvsuger (Fig. A, G)

(Sælges separat)

ADVARSEL: Brug ikke støvudsugning, når der saves i metal. Spåner fra metalskæring kan være varme og producere gnister, hvilket kan smelte støvsugerslanger og forårsage brand inde i støvsugeren.

ADVARSEL: Ved anvendelse af støvudsugning skal støvsugeren tømmes inden påbegyndelse og ofte under arbejdet. Vær forsigtig ved bortskaffelse af støv. Fint støvende materialer kan være eksplosive.

Støvåbningsadapteren **8** giver dig mulighed for at slutte værktøjet til en udvendig støvsamler ved hjælp af et AirLock™-forbindelsessystem (sælges separat) eller et standard 32 mm støvopsamlingsudstyr. AirLock™ muliggør en hurtig, sikker tilslutning mellem AirLock™ tilslutningen **21** og dit værktøjs åbningsadapter.

1. Tag batteripakken ud **1**.
2. Kontrollér, om kraven på AirLock™-tilslutningen er på ulåst position. (Se Fig. G.) Justér kærvene **22** på kraven og AirLock™ tilslutningen, som vist for ulåste og låste positioner.
3. Skub AirLock™-stikforbindelsen på tilslutningspunktet på støvåbningsadapteren. (Se Fig. G)
4. Drej kraven hen på den låste position.

BEMÆRK: Kuglelejerne inde i kraven låses ind i kærven og fastgør tilslutningen. Elværktøjet er nu sluttet korrekt til støvsamleren.

BETJENING

Brugsvejledning

ADVARSEL: Overhold altid sikkerhedsvejledningen og de gældende regler.

ADVARSEL: For at reducere risikoen for personskade, sluk og tag batteripakken af, inden der foretages justeringer eller afmontering/installation af udstyr eller tilbehør. Utilsiget start kan medføre kvæstelser.

Korrekt håndposition (Fig. F)

ADVARSEL: For at reducere risikoen for alvorlig personskade, skal du **ALTID** anvende den korrekte håndposition som vist.

ADVARSEL: For at reducere risikoen for alvorlig personskade skal du **ALTID** holde godt fast i tilfælde af en pludselig reaktion.

ADVARSEL: Hold din frie hånd langt væk fra skæringen. Ræk ikke ind under arbejdsemnet.

Korrekt håndposition kræver en hånd på hovedhåndtaget **3**.

Udløserkontakt til variabel hastighed (Fig. A)

Værktøjet tændes og slukkes ved at trække og frigive den variable hastighedsudløser **4**. Udløserkontakten til variabel hastighed tillader hastighedskontrol. Jo længere udløserkontakten presses ned, des højere bliver værktøjets hastighed.

Retningsomskifter/låseknop (Fig. A, I1, I2)

FORSIGTIG: Før positionen på styreknappen ændres, skal du sørge for at udløseren er udløst.

Dit afstikerværktøj er udstyret med en retningsomskifter/låseknop **5**. Der er en skiveretningsmærkat **24** placeret over det primære håndtag **3**, som hjælper med at identificere værktøjets aktuelle retningstilstand. Nogle opgaver eller noget tilbehør kan kræve, at værktøjet køres fremad eller baglæns. Når du foretager et snit, skal du vælge den skæreretning, der gør det muligt at skubbe værktøjet væk fra din krop. Brug altid værktøjet i korrekt rotation for den valgte skive

1. Fremad (mod uret) — Placeret på den højre side af værktøjet i nærheden af den variable hastighedsudløser **4**, skub retningsomskifteren/låseknappen **5** helt til venstre. Se Fig. I1. Hjulets fremadgående retning er også noteret af retningsindikatoren **7**, der er placeret på den roterbare beskyttelsesskærm **11**. Se Fig. A.
2. Bagud (med uret) — Placeret på den venstre side af værktøjet i nærheden af den variable hastighedsudløser **4** skub retningsomskifteren/låseknappen **5** helt til højre. Se Fig. I2. Hjulets omvendte retning er også noteret af retningsindikatoren **7**, der er placeret på den roterbare beskyttelsesskærm **11**. Se Fig. A.
3. Midterpositionen af retningsomskifteren/låseknappen låser værktøjet fast i den slukkede position. Når den er låst, kan der ikke trykkes på den variable hastighedsudløser.

BEMÆRK: Hold knappen i den midterste låste position, når værktøjet er i brug eller bliver transporteret.

Betjening (Fig. A, F)

FORSIGTIG: Tag godt fat i værktøjet, før du forsøger at starte.

ADVARSEL: For at reducere risikoen for personskade må du **IKKE** bruge en tandet klinge.

ADVARSEL: Værktøjet er kun beregnet til tør brug. Hvis det er nødvendigt med vandkøling, skal du kun bruge en sprayflaske med rent vand til en let våd overflade og undgå at overvæde arbejdsemnet. Du må **ALDRIG** nedsænke dit værktøj eller din batteripakke i en nogen som helst væske eller lade væske trænge ind i dem.

ADVARSEL: De skiver, der bruges til skæring, kan knække eller få tilbageslag, hvis de bøjes eller vrides, når værktøjet bruges til afskæringsarbejde.

ADVARSEL: Du må ikke banke eller støde en afskærerklinge, når du starter, eller under et snit.

1. Tag godt fat i det primære håndtag **3**.
2. Anbring skiven **18** ud for materialet, der skal skæres. Sørg for, at intet er i nærheden eller ud for hjulet.
3. Tryk på den variable hastighedsudløser og hold den nede **4**. Før langsomt klingens ind i arbejdsemnet med et fast jævnt tryk, så værktøjet kan udføre arbejdet. Pres ikke afskærværktøjet gennem materialet. Hvis et afskærværktøj tvinges, kan det forårsage tilbageslag. Hold hjulhastigheden høj for at opnå en maksimal effektivitet og hjullevetid.
4. Hvis du bruger skoen, skal du under savningen holde skoen mod arbejdsemnet og bevare et fast greb.
BEMÆRK: Hvis du foretager et delvist snit, genstarter et snit eller korrigerer snitretningen, skal du lade skiverne stoppe helt. For at genoptage savningen skal du trykke på den variable hastighedsudløser og langsomt gå ind i snittet igen.
5. Slip den variable hastighedsudløser for at stoppe værktøjet.

Generelle tips til savning af materialer

- For at få den bedste kontrol bør brugerens skæreretning være modsat skiverotationen. Eksempel: Når du laver et snit væk fra brugeren ved at skubbe værktøjet fremad, skal du indstille skiverotationen til baglæns/urets retning.
- Sørg for, at klingens er i fuld hastighed, før du fortsætter med at save.
- Lad skiven stoppe helt, før du løfter skiven ud af materialet.

Savning i fliser

- For at reducere overophedning af skæreskiven eller arbejdsemnet kan brugeren muligvis gøre overfladen lidt våd.
- Hvis der ses for stor krakelering på flisen, kan brugeren bruge værktøjet ved langsommere hastighed ved hjælp af den variable hastighedsudløser for at opnå et renere snit.
- Savning i fliser producerer snavs. Beskyttelseskærmens position kan justeres, så den afleder snavs væk fra brugeren.

Savning i plastik

- Tag hyppige pauser, så skiven kan køle af.
- Hvis smeltet materiale eller snavs sætter sig fast på klinge, sko eller beskyttelseskærm: Slip udløseren. Lad enheden hvile og materialet køle af. Tag batteriet ud. Fjern snavs. Sørg for, at alle områder omkring skiven, herunder inde i beskyttelseskærmen, er fri for snavs. Genoptag savningen.

Savning i metaller

Overhold følgende for at undgå potentielle farer ved savning i metaller.

- Under og kort efter savningen kan materiale, skiver og metal komponenter på værktøjet, såsom gearkasse, skærm og sko, blive varme.

- Lad disse områder køle af før berøring for at undgå personskade.
- Savning i metal vil generere gnister. Beskyttelseskærmens position kan justeres, så den afleder gnister og snavs væk fra brugeren.
- Skæremateriale og skærehjul kan have skarpe eller takkede kanter efter savningen. Bær handsker og vær forsigtig, når du rører ved disse områder.

Transport og opbevaring

Under transport og opbevaring skal den variable hastighedsudløser låses med låsekappen. Se afsnittet **Retningsomskifter/låseknap**.

Fjern batteripakken under opbevaring af værktøjet.

VEDLIGEHOLDELSE

Dit elværktøj er beregnet til langvarig brug med minimal vedligeholdelse. Værktøjets fortsatte tilfredsstillende drift afhænger af korrekt vedligeholdelse og rengøring af værktøjet.



ADVARSEL: For at reducere risikoen for personskade, sluk og tag batteripakken af, inden der foretages justeringer eller afmontering/installation af udstyr eller tilbehør. Utilsigtet start kan medføre kvæstelser.

Der kan ikke udføres service på opladeren eller batteripakken.

Smøring

Dette elektriske værktøj skal ikke smøres yderligere.

Rengøring



ADVARSEL: Fare for elektrisk stød og mekanisk fare. Tag det elektriske apparat ud af strømkilden før rengøring.



ADVARSEL: For at sikre sikker og effektiv drift skal du altid holde det elektriske apparat og ventilationsåbningerne rene.



ADVARSEL: Brug aldrig opløsningsmidler eller andre kraftige kemikalier til at rengøre værktøjets ikke-metalliske dele. Disse kemikalier kan nedbryde de materialer, der bruges i disse dele. Brug en klud, der kun er fugtet med vand og mild sæbe. Lad aldrig væske trænge ind i værktøjet, og nedsænk aldrig nogen del af værktøjet i væske.

Ventilationsåbninger kan rengøres med en tør, blød ikke-metallisk børste og/eller en egnet støvsuger. Brug ikke vand eller rengøringsmidler. Bær godkendt øjenværn og godkendt støvmaske.

Valgfrit tilbehør



ADVARSEL: Eftersom andet tilbehør, end det, der tilbydes af STANLEY FATMAX, ikke blevet testet med dette produkt, kan det være farligt at bruge sådant tilbehør med dette værktøj. For at reducere risikoen for tilskadekomst bør kun tilbehør anbefalet af STANLEY FATMAX bruges sammen med dette produkt.



ADVARSEL: Håndter og opbevar alle slibehjul forsigtigt for at forhindre skader fra termisk chok, varme, mekanisk skade osv. Opbevares i et tørt beskyttet område uden høj fugt, frostgrader eller ekstreme temperaturskift.

Ret henvendelse til din forhandler vedr. yderligere oplysninger mhp. det passende tilbehør.

Bæltekrog (Fig. L)

Tilbehør som ekstraudstyr, sælges separat.



ADVARSEL: For at mindske risikoen for alvorlige personskader, skal du slukke for værktøjet og tage batteripakken ud, før du foretager justeringer eller fjerner/installerer tilbehør.



ADVARSEL: For at mindske risikoen for alvorlige personskader **MÅ DU IKKE** hænge værktøjet op i loftet eller hænge objekter i bæltekrogen. Du må **KUN** hænge værktøjets bæltekrog i et arbejdsbælte.



ADVARSEL: For at mindske risikoen for alvorlige personskader skal du sikre, at skruen, der holder bæltekrogen, er fastskruet.



FORSIGTIG: For at reducere risikoen for personskade eller beskadigelse må du **IKKE** bruge hængekrogen til at hænge værktøjet.

VIGTIGT: Ved fastgørelse eller fjernelse af bæltekrogen **26** må kun den forhåndenværende skrue **27** anvendes. Sørg for at spænde skruen godt.

Hvis bæltekrogen slet ikke skal bruges, kan den fjernes fra værktøjet.

1. Placer bæltekrogen på fastgørelsesstedet til tilbehør **14** i bunden af værktøjet.
2. Brug en skruetrækker til at fastgøre bæltekrogen med den medfølgende skrue. Brug ikke andre skrue til dette.

Du kan fjerne bæltekrogen ved at fjerne skruen, der holder bæltekrogen på plads.

Miljøbeskyttelse



Produkter/batterier kan genbruges, men hvis de er markeret med den overstregede skraldespand, må de ikke bortskaffes sammen med almindeligt husholdningsaffald. Lad batterierne aflade helt og adskil dem, og adskil eventuelle lyskilder fra produktet, hvis det er muligt. Det er brugerens ansvar at slette personlige oplysninger fra produktet. Aflever derefter affaldet på et officielt affaldsindsamlingsanlæg eller hos en deltagende forhandler, som ofte tager imod det gratis. Emballagen skal bortskaffes baseret på den markerede materialekode. Brugs- og sikkerhedsinstruktioner bør kun bortskaffes, når det relevante produkt ikke længere er i brug.

Kontakt din kommune for at få vejledning i affaldshåndtering. Få yderligere oplysninger på www.2helpU.com og ved at scanne ovenstående QR-kode.

Kompatible Batterier	V _{DC}	Ah	Vægt (kg)	Kompatible Opladere
SFMCB201	18	1,5	0,37	SFMCB201, SFMCB202 SFMCB204, SFMCB206
SFMCB202	18	2,0	0,37	
SFMCB204	18	4,0	0,67	
SFMCB206	18	6,0	0,67	

18V-AKKU-SCHNEIDWERKZEUG

SFMC300

Herzlichen Glückwunsch!

Sie haben sich für ein Gerät von STANLEY FATMAX entschieden. Langjährige Erfahrung, sorgfältige Produktentwicklung und Innovation machen STANLEY FATMAX zu einem zuverlässigen Partner für professionelle Anwender von Elektrowerkzeugen.

Technische Daten

		SFMC300
Spannung	V _{oc}	18
Typ		1
Akkutyp		Li-Ion
Leerlauf-/Nenn Drehzahl	min ⁻¹	20000
Scheibendurchmesser	mm	76
Scheibendicke (max.)	mm	2,2
Spindeldurchmesser	mm	10
Spindellänge	mm	43
Gewicht (ohne Akku)	kg	0,94

Lärmwerte und Vibrationswerte (Triax) gemäß EN60745-2-22:

L _{PA} (Emissions-Schalldruckpegel)	dB(A)	98
L _{WA} (Schalleistungspegel)	dB(A)	109
K (Unsicherheit für den angegebenen Schallpegel)	dB(A)	3
Vibrationsemissionswert a _h =	m/s ²	1,6
Messungengenauigkeit K =	m/s ²	1,5

Der in diesem Informationsblatt angegebene Vibrations- und/oder Lärmwert wurde gemäß einem standardisierten Test laut EN60745 gemessen und kann für einen Vergleich zwischen zwei Geräten verwendet werden. Er kann zu einer vorläufigen Einschätzung der Exposition verwendet werden.

! WARNUNG: Der angegebene Vibrations- und/oder Lärmwert bezieht sich auf die Hauptanwendung des Gerätes. Wenn das Gerät jedoch für andere Anwendungen, mit anderem Zubehör oder schlecht gewartet eingesetzt wird, kann der Vibrations- und/oder Lärmwert verschieden sein. Dies kann den Expositionsgrad über die Gesamtbetriebszeit erheblich erhöhen.

Eine Schätzung der Vibrations- und/oder Lärmbelastung sollte auch berücksichtigen, wie oft das Gerät ausgeschaltet wird oder über welche Zeit es zwar läuft, aber nicht wirklich in Betrieb ist. Dies kann die Exposition über die Gesamtbetriebszeit erheblich mindern.

Identifizieren Sie zusätzliche Sicherheitsmaßnahmen, um den Bediener vor den Vibrations- und/oder Lärmauswirkungen zu schützen, wie: Pflege des Werkzeugs und Zubehörs, Hände warm halten (wichtig in Bezug auf Vibrationsauswirkungen), Organisation von Arbeitsmustern.

EG-Konformitätserklärung

Maschinenrichtlinie



18V-Akku-Schneidwerkzeug SFMC300

STANLEY FATMAX erklärt, dass diese unter **Technische Daten** beschriebenen Geräte übereinstimmen mit:

2006/42/EC, EN60745-1:2009+A11:2010, EN60745-2-22:2011+A11:2013.

Diese Produkte entsprechen außerdem den Richtlinien 2014/30/EU und 2011/65/EU. Weitere Informationen erhalten Sie von STANLEY FATMAX unter der folgenden Adresse. Diese befindet sich auch auf der Rückseite dieser Anleitung.

Der Unterzeichnerte ist verantwortlich für die Zusammenstellung der technischen Daten und gibt diese Erklärung im Namen von STANLEY FATMAX ab.

Patrick Diepenbach

Patrick Diepenbach

General Manager Benelux, GTS-Europe
STANLEY FATMAX Europa, Egide Walschaertsstraat 14-18,
2800 Mechelen, Belgien
09.30.2023



! WARNUNG: Zur Reduzierung der Verletzungsgefahr bitte die Bedienungsanleitung lesen.

Definitionen: Sicherheitsrichtlinien

Im Folgenden wird die Relevanz der einzelnen Warnhinweise erklärt. Bitte lesen Sie das Handbuch und achten Sie auf diese Symbole.



! GEFAHR: Weist auf eine unmittelbar drohende gefährliche Situation hin, die, sofern nicht vermieden, zu tödlichen **oder schweren Verletzungen führt**.



! WARNUNG: Weist auf eine möglicherweise gefährliche Situation hin, die, sofern nicht vermieden, zu tödlichen **oder schweren Verletzungen führen kann**.



! VORSICHT: Weist auf eine möglicherweise gefährliche Situation hin, die, sofern nicht vermieden, **u. U. zu leichten oder mittelschweren Verletzungen führen kann**.

HINWEIS: Weist auf ein Verhalten hin, das **nichts mit Verletzungen zu tun hat**, aber, wenn es **nicht vermieden wird**, zu **Sachschäden führen kann**.



Weist auf ein Stromschlagrisiko hin.



Weist auf eine Brandgefahr hin.

ALLGEMEINE SICHERHEITSWARNHINWEISE FÜR ELEKTROWERKZEUGE



WARNUNG: Beachten Sie alle Sicherheitshinweise, Anweisungen, Darstellungen und Daten, die Sie mit dem Gerät erhalten. Wenn Sie die folgenden Anweisungen nicht beachten, kann es zu elektrischem Schlag, Feuer und/oder schweren Verletzungen kommen.

BEWAHREN SIE ALLE WARNHINWEISE UND ANWEISUNGEN ZUM SPÄTEREN NACHSCHLAGEN AUF

Der Begriff „Elektrowerkzeug“ in den Warnhinweisen bezieht sich auf Ihr netzbetriebenes Elektrowerkzeug (mit Kabel) oder auf Ihr akkubetriebenes (kabelloses) Elektrowerkzeug.

1) Sicherheit im Arbeitsbereich

- Halten Sie den Arbeitsbereich sauber und gut ausgeleuchtet.** Unaufgeräumte oder dunkle Bereiche begünstigen Unfälle.
- Betreiben Sie das Elektrowerkzeug nicht in explosionsgefährdeten Umgebungen, in denen sich z. B. brennbare Flüssigkeiten, Gase oder Staub befinden.** Elektrowerkzeuge erzeugen Funken, die den Staub oder die Dämpfe entzünden können.
- Halten Sie Kinder und Zuschauer fern, während Sie ein Elektrogerät betreiben.** Ablenkung kann dazu führen, dass Sie die Kontrolle über das Gerät verlieren.

2) Elektrische Sicherheit

- Der Stecker des Elektrogerätes muss in die Steckdose passen. Ändern Sie niemals den Stecker in irgendeiner Form. Verwenden Sie keinerlei Adapterstecker an geerdeten Elektrogeräten.** Unveränderte Stecker und passende Steckdosen mindern die Gefahr eines elektrischen Schlages.
- Vermeiden Sie Körperkontakt mit geerdeten Flächen, wie Rohre, Radiatoren, Herde und Kühlgeräte.** Es besteht eine erhöhte Gefahr für einen elektrischen Schlag, wenn Ihr Körper geerdet ist.
- Setzen Sie Elektrogeräte keinem Regen oder feuchter Umgebung aus.** Wenn Wasser in das Elektrogerät eindringt, erhöht sich die Gefahr eines elektrischen Schlages.
- Überlasten Sie das Kabel nicht. Verwenden Sie niemals das Kabel, um das Elektrogerät zu tragen oder durch Ziehen vom Netz zu trennen. Halten Sie das Kabel fern von Hitze, Öl, scharfen Kanten oder beweglichen Teilen.** Beschädigte oder verhedderte Kabel erhöhen die Gefahr eines elektrischen Schlages.
- Wenn Sie ein Elektrogerät im Freien betreiben, verwenden Sie ein für den Außeneinsatz geeignetes Verlängerungskabel.** Die Verwendung von für den Außeneinsatz geeigneten Kabeln mindert die Gefahr eines elektrischen Schlages.
- Wenn der Betrieb eines Elektrogerätes in feuchter Umgebung unumgänglich ist, verwenden Sie eine durch einen Fehlerstromschutzschalter (FI-Schalter**

oder Rcd) geschützte Stromversorgung. Der Einsatz eines Fehlerstromschutzschalters mindert die Gefahr eines elektrischen Schlages.

3) Sicherheit von Personen

- Seien Sie aufmerksam, achten Sie darauf, was Sie tun, und gehen Sie mit Vernunft an die Arbeit mit einem Elektrowerkzeug. Benutzen Sie kein Elektrowerkzeug, wenn Sie müde sind oder unter dem Einfluss von Drogen, Alkohol oder Medikamenten stehen.** Ein Moment der Unachtsamkeit beim Betrieb eines Elektrogerätes kann zu schweren Verletzungen führen.
- Tragen Sie persönliche Schutzausrüstung und immer eine Schutzbrille.** Das Tragen persönlicher Schutzausrüstung, wie Staubmaske, rutschfeste Sicherheitsschuhe, Schutzhelm oder Gehörschutz, je nach Art und Einsatz des Elektrowerkzeuges, verringert das Risiko von Verletzungen.
- Vermeiden Sie unbeabsichtigtes Starten. Vergewissern Sie sich, dass der Schalter in der AUS-Position ist, bevor Sie das Gerät an die Stromversorgung und/oder an den Akku anschließen oder wenn Sie das Gerät aufnehmen oder tragen.** Wenn Sie beim Tragen des Elektrowerkzeuges den Finger am Schalter haben oder das Gerät eingeschaltet an die Stromversorgung anschließen, kann dies zu Unfällen führen.
- Entfernen Sie alle Einstellschlüssel oder Werkzeuge, bevor Sie das Elektrogerät einschalten.** Werkzeuge oder Schlüssel, die an rotierenden Teilen des Elektrogerätes angebracht sind, können zu Verletzungen führen.
- Vermeiden Sie eine abnormale Körperhaltung. Sorgen Sie für einen sicheren Stand und halten Sie jederzeit das Gleichgewicht.** Dadurch können Sie das Elektrowerkzeug in unerwarteten Situationen besser kontrollieren.
- Tragen Sie geeignete Kleidung. Tragen Sie keine weite Kleidung und keinen Schmuck. Halten Sie Ihre Haare und Kleidung von beweglichen Teilen fern.** Lose sitzende Kleidung, Schmuck oder lange Haare können sich in den beweglichen Teilen verfangen.
- Wenn Geräte für den Anschluss an eine Staubabsaugung und Staubsammlung vorgesehen sind, vergewissern Sie sich, dass diese richtig angeschlossen sind und verwendet werden.** Der Einsatz von Staubsammlern kann staubbedingte Gefahren mindern.
- Vermeiden Sie, durch die häufige Nutzung des Werkzeugs in einen Trott zu verfallen und Prinzipien für die Werkzeugsicherheit zu ignorieren.** Eine unachtsame Aktion kann im Bruchteil einer Sekunde zu schweren Verletzungen führen.

4) Verwendung und Pflege des Elektrogerätes

- a) **Überlasten Sie das Elektrogerät nicht. Verwenden Sie das für Ihre Arbeit passende Elektrogerät.** Das richtige Gerät wird die Aufgabe besser und sicherer erledigen, wenn es bestimmungsgemäß verwendet wird.
- b) **Benutzen Sie kein Elektrowerkzeug, dessen Schalter defekt ist.** Ein Elektrowerkzeug, das sich nicht mehr ein- oder ausschalten lässt, ist gefährlich und muss repariert werden.
- c) **Trennen Sie den Stecker vom Netz und/ oder den Akku (sofern abnehmbar) vom Elektrowerkzeug, bevor Sie Einstellungen am Gerät vornehmen, Zubehör wechseln oder es aufbewahren.** Diese Vorbeugemaßnahmen mindern die Gefahr, dass das Elektrogerät unbeabsichtigt startet.
- d) **Bewahren Sie nicht verwendete Elektrogeräte für Kinder unerreichbar auf und lassen Sie nicht zu, dass Personen ohne Erfahrung mit dem Elektrogerät oder mit diesen Anweisungen das Elektrogerät bedienen.** Elektrogeräte sind in den Händen nicht geschulter Personen gefährlich.
- e) **Warten Sie die Elektrogeräte. Prüfen Sie, ob bewegliche Teile verzogen oder ausgeschlagen, ob Teile gebrochen oder in einem Zustand sind, der den Betrieb des Elektrogerätes beeinträchtigen kann. Bei Beschädigungen lassen Sie das Elektrogerät reparieren, bevor Sie es verwenden.** Viele Unfälle entstehen wegen mangelnder Wartung der Elektrogeräte.
- f) **Halten Sie Schneidwerkzeuge scharf und sauber.** Richtig gewartete Schneidwerkzeuge mit scharfen Klingen blockieren seltener und sind leichter unter Kontrolle zu halten.
- g) **Verwenden Sie Elektrogeräte, Zubehör und Einsätze (Bits) usw. gemäß diesen Anweisungen und unter Berücksichtigung der Arbeitsbedingungen und der Aufgabe.** Wenn Sie das Elektrogerät für Aufgaben verwenden, die nicht bestimmungsgemäß sind, kann dies zu gefährlichen Situationen führen.
- h) **Halten Sie die Griffe trocken, sauber und frei von Öl und Fett.** Rutschige Griffe und Oberflächen unterbinden die sichere Bedienbarkeit und Kontrolle über das Werkzeug in unerwarteten Situationen.

5) Verwendung und Pflege von Akkugeräten

- a) **Laden Sie die Akkus nur in Ladegeräten auf, die vom Hersteller empfohlen werden.** Ein Ladegerät, das für einen bestimmten Akkutyp geeignet ist, kann zu Brandgefahr führen, wenn es mit einem anderen Akku verwendet wird.
- b) **Verwenden Sie Elektrogeräte nur mit den speziell vorgesehenen Akkus.** Der Einsatz anderer Akkus kann zu Verletzungs- und Brandgefahr führen.
- c) **Wenn Akkus nicht verwendet werden, halten Sie sie von anderen Metallteilen, z. B. Büroklammern,**

Münzen, Schlüsseln, Nägeln, Schrauben oder anderen kleinen Metallteilen fern, die eine Verbindung zwischen den Polen verursachen können. Wenn die Akkupole kurzgeschlossen werden, kann dies zu Verbrennungen oder einem Brand führen.

- d) **Bei falscher Anwendung kann Flüssigkeit aus dem Akku austreten. Vermeiden Sie den Kontakt damit. Bei zufälligem Kontakt mit Wasser abspülen. Wenn die Flüssigkeit in die Augen kommt, nehmen Sie zusätzlich ärztliche Hilfe in Anspruch.** Austretende Akkufflüssigkeit kann zu Hautreizungen oder Verbrennungen führen.
- e) **Verwenden Sie kein Akkupack oder Werkzeug, das beschädigt ist oder modifiziert wurde.** Beschädigte oder modifizierte Akkus können unvorhersehbare Reaktionen auslösen und zu Bränden, Explosionen oder Verletzungen führen.
- f) **Setzen Sie das Akkupack oder Werkzeug keinem Feuer oder übermäßig hohen Temperaturen aus.** Die Belastung durch Feuer oder Temperaturen über 130 °C kann zur Explosion führen.
- g) **Befolgen Sie alle Ladeanweisungen und laden Sie das Akkupack oder Werkzeug nicht außerhalb des in den Anweisungen festgelegten Temperaturbereichs auf.** Ein unsachgemäßer Ladevorgang oder Temperaturen außerhalb des festgelegten Bereichs können den Akku schädigen und die Brandgefahr erhöhen.

6) Service

- a) **Lassen Sie Ihr Elektrowerkzeug nur von qualifiziertem Fachpersonal und nur mit Original-Ersatzteilen reparieren.** Damit wird sichergestellt, dass die Sicherheit des Gerätes erhalten bleibt.
- b) **Führen Sie niemals Wartungsarbeiten an beschädigten Akkus durch.** Die Wartung von Akkupacks darf nur vom Hersteller selbst oder autorisierten Dienstleistern durchgeführt werden.

TRENSCHLEIFMASCHINE SICHERHEITSWARNUNGEN

- a) **Die mit dem Werkzeug gelieferte Schutzvorrichtung muss sorgfältig am Gerät angebracht und für optimalen Schutz ausgerichtet werden, sodass möglichst viel Scheibenfläche von der Schutzvorrichtung abgeschirmt wird. Halten Sie sich und umstehende Personen von der Trennscheibe fern.** Die Schutzhaube soll die Bedienperson vor Bruchstücken und zufälligem Kontakt mit dem Schleifkörper schützen.
- b) **Nutzen Sie für Ihr Elektrowerkzeug ausschließlich verstärkte Verbund-Diamanttrennscheiben.** Nur weil Sie das Zubehör an Ihrem Elektrowerkzeug befestigen können, garantiert das keine sichere Verwendung.
- c) **Die zulässige Drehzahl des Einsatzwerkzeugs muss mindestens so hoch sein wie die auf dem Elektrowerkzeug angegebene Höchstdrehzahl.**

- Zubehör, das sich schneller als zulässig dreht, kann zerbrechen und umherfliegen.
- d) **Die Scheiben dürfen nur gemäß ihrer Verwendungsbestimmungen eingesetzt werden. Zum Beispiel: Schleifen Sie nie mit der Seitenfläche einer Trennscheibe. Trennscheiben sind zum Materialabtrag mit der Kante der Scheibe bestimmt.** Seitliche Kräfteeinwirkung auf diese Schleifkörper kann sie zerbrechen.
- e) **Verwenden Sie stets unbeschädigte Scheibenflansche mit dem richtigen Durchmesser für die gewählte Scheibe.** Geeignete Flansche stützen die Trennscheibe und verringern so die Gefahr eines Trennscheibenbruchs.
- f) **Verwenden Sie keine abgenutzten verstärkten Scheiben von größeren Geräten.** Schleifscheiben für größere Elektrowerkzeuge sind nicht für die höheren Drehzahlen von kleineren Elektrowerkzeugen ausgelegt und können brechen.
- g) **Der Außendurchmesser und die Dicke des Einsatzwerkzeugs müssen den Maßangaben Ihres Elektrowerkzeugs entsprechen.** Falsch bemessene Einsatzwerkzeuge können nicht ausreichend abgeschirmt oder kontrolliert werden.
- h) **Die Aufnahmegröße der Scheiben und Flansche muss exakt auf die Spindel des Elektrowerkzeugs passen.** Scheiben und Flansche, die nicht genau auf die Aufnahmevorrichtung des Elektrowerkzeugs passen, drehen sich ungleichmäßig, vibrieren sehr stark und können zum Verlust der Kontrolle führen.
- i) **Verwenden Sie keine beschädigten Scheiben. Überprüfen Sie diese vor jedem Gebrauch, ob sie angeschlagen, gerissen oder anderweitig beschädigt sind. Wenn das Elektrowerkzeug oder die Scheibe herunterfällt, überprüfen Sie, ob es beschädigt ist, oder verwenden Sie eine unbeschädigte Scheibe. Wenn Sie die Trennscheibe kontrolliert und eingesetzt haben, halten Sie und in der Nähe befindliche Personen sich außerhalb der Ebene der rotierenden Trennscheibe und lassen Sie das Gerät eine Minute lang mit Höchstdrehzahl laufen.** Beschädigte Trennscheiben brechen meist in dieser Testzeit.
- j) **Verwenden Sie eine geeignete Schutzausrüstung. Verwenden Sie je nach Anwendung Vollgesichtsschutz, Augenschutz oder Schutzbrille. Soweit angemessen, tragen Sie Staubmaske, Gehörschutz, Schutzhandschuhe oder Spezialschürze, die kleine Schleif- und Materialpartikel von Ihnen fernhält.** Die Augen sollen vor herumfliegenden Fremdkörpern geschützt werden, die bei verschiedenen Anwendungen entstehen. Staub- oder Atemschutzmaske müssen den bei der Anwendung entstehenden Staub filtern. Wenn Sie lange lautem Lärm ausgesetzt sind, können Sie einen Hörverlust erleiden.
- k) **Halten Sie andere Personen vom Arbeitsbereich fern. Jeder, der den Arbeitsbereich betritt, muss persönliche Schutzausrüstung tragen.** Bruchstücke des Werkstücks oder gebrochener Trennscheiben können wegfiegen und Verletzungen auch außerhalb des direkten Arbeitsbereichs verursachen.
- l) **Halten Sie das Elektrowerkzeug nur an den isolierten Griffflächen, wenn Arbeiten durchgeführt werden, bei denen das Schneidgerät versteckte Leitungen berühren könnte.** Der Kontakt mit stromführenden Leitungen kann auch offen liegende Metallteile am Gerät unter Strom setzen und zu einem Stromschlag führen.
- m) **Warten Sie stets, bis das Zubehör vollständig zum Stillstand gekommen ist, bevor Sie das Gerät ablegen.** Die sich drehende Scheibe kann in Kontakt mit der Ablagefläche geraten, wodurch Sie die Kontrolle über das Elektrowerkzeug verlieren können.
- n) **Tragen Sie niemals ein laufendes Gerät seitlich am Körper.** Ihre Kleidung kann durch zufälligen Kontakt mit dem sich drehenden Einsatzwerkzeug erfasst werden, und das Einsatzwerkzeug sich in Ihren Körper bohren.
- o) **Reinigen Sie regelmäßig die Lüftungsschlitze Ihres Elektrowerkzeugs.** Das Motorgebläse zieht Staub in das Gehäuse, und eine starke Ansammlung von Metallstaub kann elektrische Gefahren verursachen.
- p) **Betreiben Sie das Gerät nicht in der Umgebung von brennbaren Materialien.** Funken können diese Materialien entzünden.
- q) **Verwenden Sie kein Zubehör, für das flüssiges Kühlmittel erforderlich ist.** Die Verwendung von Wasser oder anderen flüssigen Kühlmitteln kann zu einem elektrischen Schlag führen.

ZUSÄTZLICHE SICHERHEITSHINWEISE FÜR TRENNSCHEIFARBEITEN

Rückschlag und verbundene Warnhinweise

Rückschlag ist die plötzliche Reaktion infolge eines hakenden oder blockierten drehenden Einsatzwerkzeugs, wie Schleifscheibe, Schleifteller, Drahtbürste usw. Verhaken oder Blockieren führt zu einem abrupten Stopp des rotierenden Einsatzwerkzeugs. Dadurch wird ein unkontrolliertes Elektrowerkzeug gegen die Drehrichtung des Einsatzwerkzeugs an der Blockierstelle beschleunigt.

Wenn z. B. eine Schleifscheibe im Werkstück hakt oder blockiert, kann sich die Kante der Schleifscheibe, die in das Werkstück eintaucht, verfangen und dadurch die Schleifscheibe ausbrechen oder einen Rückschlag verursachen. Die Scheibe bewegt sich dann auf die Bedienperson zu oder von ihr weg, je nach Drehrichtung der Scheibe an der Blockierstelle. Hierbei können die Scheiben auch brechen.

Ein Rückschlag ist die Folge eines falschen oder fehlerhaften Gebrauchs des Elektrowerkzeugs. Er kann durch geeignete Vorsichtsmaßnahmen, wie nachfolgend beschrieben, verhindert werden.

- a) **Halten Sie das Gerät stets fest im Griff, und nehmen Sie eine Körper- und Armhaltung ein, in der Sie**

Rückschläge auffangen können. Verwenden Sie immer den Zusatzgriff, falls vorhanden, um die größtmögliche Kontrolle über Rückschlagkräfte oder Reaktionsmomente beim Hochlauf zu haben. Die Bedienperson kann durch geeignete Vorsichtsmaßnahmen die Rückschlag- und Reaktionskräfte beherrschen.

- b) **Halten Sie Ihre Hände von sich drehendem Zubehör fern.** Das Einsatzwerkzeug kann sich beim Rückschlag über Ihre Hand bewegen.
- c) **Meiden Sie den Bereich vor der rotierenden Scheibe.** Der Rückschlag treibt das Elektrowerkzeug in die Richtung entgegengesetzt zur Bewegung der Scheibe an der Blockierstelle.
- d) **Beim Bearbeiten von Ecken, scharfen Kanten usw. ist besondere Aufmerksamkeit erforderlich. Verhindern Sie ein Springen und Verkanten des Geräts. Das rotierende Einsatzwerkzeug neigt bei Ecken, scharfen Kanten oder wenn es abprallt, dazu, sich zu verklemmen.** Dies verursacht einen Kontrollverlust oder Rückschlag.
- e) **Verwenden Sie keine Sägekette, Holzsägeblätter, segmentierte Diamantscheiben mit einem peripheren Spaltmaß größer als 10 mm oder gezähnte Sägeblätter.** Solche Einsatzwerkzeuge verursachen häufig einen Rückschlag oder den Verlust der Kontrolle über das Elektrowerkzeug.
- f) **„Rammen“ Sie eine Scheibe nicht in das Werkstück und üben Sie keinen übermäßigen Druck aus. Führen Sie keine übermäßig tiefen Schnitte aus.** Eine Überlastung der Trennscheibe erhöht deren Beanspruchung und die Anfälligkeit zum Verkanten oder Blockieren und damit die Möglichkeit eines Rückschlags oder Schleifkörperbruchs.
- g) **Wenn die Scheibe verkantet oder Sie die Arbeit unterbrechen möchten, schalten Sie das Gerät aus, und halten Sie es bewegungslos, bis die Scheibe vollständig zum Stillstand kommt.** Versuchen Sie nie, die noch laufende Trennscheibe aus dem Schnitt zu ziehen; **sonst kann ein Rückschlag erfolgen.** Ermitteln und beheben Sie die Ursache für das Verklemmen.
- h) **Starten Sie den Arbeitsvorgang nicht im Werkstück. Lassen Sie die Trennscheibe erst ihre volle Drehzahl erreichen, bevor Sie den Schnitt vorsichtig fortsetzen.** Anderenfalls kann die Scheibe verhaken, aus dem Werkstück springen oder einen Rückschlag verursachen.
- i) **Stützen Sie Platten oder große Werkstücke ab, um das Risiko eines Rückschlags durch eine eingeklemmte Trennscheibe zu vermindern.** Große Werkstücke können sich unter ihrem eigenen Gewicht durchbiegen. Das Werkstück muss auf beiden Seiten der Scheibe abgestützt werden, und zwar sowohl in der Nähe des Trennschnitts als auch an der Kante.
- j) **Gehen Sie besonders vorsichtig vor, wenn ein „Einstechschnitt“ in vorhandene Wände oder andere blinde Bereiche durchgeführt wird.** Die

eintauchende Trennscheibe kann beim Schneiden in Gas- oder Wasserleitungen, elektrische Leitungen oder andere Objekte einen Rückschlag **verursachen**.

Zusätzliche Sicherheitshinweise für Trennschleifarbeiten:

- a) **Dieses Elektrowerkzeug ist als Schneidgerät zu verwenden. Beachten Sie alle Sicherheitshinweise, Anweisungen, Darstellungen und Daten, die Sie mit dem Gerät erhalten.** Wenn Sie die folgenden Anweisungen nicht beachten, kann es zu elektrischem Schlag, Feuer und/oder schweren Verletzungen kommen.
- b) **Elektrowerkzeug ist nicht geeignet zum Schleifen, Sandschleifen, Bürsten und Polieren. Verwendungen, für die das Elektrowerkzeug nicht vorgesehen ist, können Gefährdungen und Verletzungen verursachen.** Schleifen Sie nie mit der Seitenfläche einer Trennscheibe.
- c) **Verwenden Sie kein Zubehör, das vom Hersteller nicht speziell für dieses Elektrowerkzeug vorgesehen und empfohlen wurde.** Nur weil Sie das Zubehör an Ihrem Elektrowerkzeug befestigen können, garantiert dies keine sichere Verwendung.
- d) **Der Außendurchmesser und die Dicke des Einsatzwerkzeugs müssen den Maßangaben Ihres Elektrowerkzeugs entsprechen.** Falsch bemessene Einsatzwerkzeuge können nicht ausreichend abgeschirmt oder kontrolliert werden.
- e) **Die Rolldorngröße von Scheiben, Flanschen, Trägerpapier oder anderem Zubehör muss der Spindel des Geräts entsprechen.** Einsatzwerkzeuge, die nicht genau auf die Schleifspindel des Elektrowerkzeugs passen, drehen sich ungleichmäßig, vibrieren sehr stark und können zum Verlust der Kontrolle führen.
- f) **Bei der Verwendung von segmentierten Diamantscheiben dürfen nur Diamantscheiben mit einem peripheren Spaltmaß größer als 10 mm und einem negativen Spanwinkel verwendet werden.**
- g) **Stellen Sie die Schnitttiefe nicht tiefer als nötig ein. Je weniger die Scheibe freiliegt, desto geringer ist die Gefahr des Blockierens und Rückschlags.** Vergewissern Sie sich vor dem Schneiden, dass der Einstellschuh fest sitzt.
- h) **Überlasten Sie das Werkzeug nicht.** Das Überlasten des Schneidwerkzeugs verringert die Kontrolle und die Schnittleistung.
- i) **Wenn die Schutzvorrichtung nicht fest sitzt, darf sie nicht verwendet werden.**
- j) **Verwenden Sie keine gezahnten Sägeblätter.**
- k) **Verwenden Sie dieses Werkzeug nicht als Tischsäge.**
- l) **Befestigen Sie das Werkstück gut.**
- m) **Tragen Sie Schutzkleidung und waschen Sie betroffene Stellen mit Seife und Wasser. Wenn Staub in den Mund oder die Augen gelangt oder auf der Haut bleibt, können schädliche Chemikalien**

absorbiert werden. Lenken Sie Staubpartikel von Gesicht und Körper weg.

- n) **Verwenden Sie einen geeigneten Staubsauger, um den größten Teil des statischen und des Schwebstaubs zu entfernen.** Werden statischer und Schwebstaub nicht entfernt, kann dies zu einer Verunreinigung der Arbeitsumgebung oder einem erhöhten Gesundheitsrisiko für den Bediener und Personen in seiner Nähe führen.
- o) **Sichern Sie das Werkstück zum Beispiel mit Einspannvorrichtungen auf einer stabilen Plattform.** Das Werkstück ist instabil, wenn es mit der Hand oder dem Körper abgestützt wird, was zum Verlust der Kontrolle und zu Verletzungen führen kann.
- p) **Luftöffnungen decken häufig bewegliche Teile ab und sollten freigehalten werden.** Lose sitzende Kleidung, Schmuck oder lange Haare können sich in den beweglichen Teilen verfangen.



VORSICHT: Wenn es nicht in Gebrauch ist, legen Sie das Werkzeug auf eine stabile Oberfläche, wo es kein Stolpern oder Stürze verursachen kann. Bestimmte Werkzeuge mit großen Akkus stehen aufrecht auf dem Akku und können leicht umgeworfen werden.

Restrisiken

Trotz Beachtung der geltenden Sicherheitsvorschriften und des Einsatzes von Schutzvorrichtungen können bestimmte Risiken nicht vermieden werden. Diese sind:

- Schwerhörigkeit.
- Verletzungsgefahr durch umherfliegende Teilchen.
- Verbrennungsgefahr durch während des Betriebes heiß werdende Zuhörteile.
- Verletzungsgefahr durch andauernden Gebrauch.

Ladegeräte

An STANLEY FATMAX-Ladegeräten müssen keine Einstellungen vorgenommen werden, und sie wurden für eine möglichst einfache Bedienung konzipiert.

Elektrische Sicherheit

Der Elektromotor wurde für eine einzige Spannung konstruiert. Überprüfen Sie immer, ob die Spannung des Akkus der Spannung auf dem Typenschild entspricht. Stellen Sie auch sicher, dass die Spannung Ihres Ladegeräts der Netzspannung entspricht.



Ihr STANLEY FATMAX Ladegerät ist gemäß EN60335 doppelt isoliert. Es muss deshalb nicht geerdet werden.

Wenn das Netzkabel beschädigt ist, darf es nur von STANLEY FATMAX oder einer autorisierten Kundendienststelle ausgetauscht werden.



Bei Ersatz des Netzkabels achten Sie auf Verwendung des Schweizer Netzsteckers.

Typ 11 für Klasse II (Doppelisolierung) – Geräte

Typ 12 für Klasse I (Schutzleiter) – Geräte



Ortsveränderliche Geräte, die im Freien verwendet werden, müssen über einen Fehlerstromschutzschalter angeschlossen werden.

Verwendung eines Verlängerungskabels

Ein Verlängerungskabel sollte nur verwendet werden, wenn es absolut notwendig ist. Verwenden Sie ein zugelassenes Verlängerungskabel, das für die Leistungsaufnahme Ihres Ladegeräts geeignet ist (siehe **Technische Daten**). Der Mindestquerschnitt der Leitungen beträgt 1 mm² und die Höchstlänge beträgt 30 m.

Wenn Sie eine Kabeltrommel verwenden, wickeln Sie das Kabel vollständig ab.

Wichtige Sicherheitshinweise für alle Akku-Ladegeräte

BEWAHREN SIE DIESE ANWEISUNGEN AUF: Dieses Handbuch enthält wichtige Sicherheits- und Betriebsanweisungen für kompatible Ladegeräte (siehe **Technische Daten**). Lesen Sie vor der Verwendung des Ladegeräts alle Anweisungen und Warnhinweise auf dem Ladegerät und dem Akku.



WARNUNG: Stromschlaggefahr. Keine Flüssigkeiten in das Ladegerät gelangen lassen. Dies kann einen elektrischen Schlag zur Folge haben.



WARNUNG: Wir empfehlen die Verwendung einer Fehlerstromschutzeinrichtung mit einem Nennfehlerstrom von maximal 30mA.



VORSICHT: Verbrennungsgefahr. Zur Reduzierung der Verletzungsgefahr sollten nur Akkus von STANLEY FATMAX verwendet werden. Andere Akkutypen können bersten und Verletzungen und Sachschäden verursachen.



VORSICHT: Lassen Sie nicht zu, dass Kinder mit dem Werkzeug spielen.

HINWEIS: Wenn das Ladegerät in die Steckdose gesteckt wird, können die Ladekontakte im Ladegerät unter bestimmten Bedingungen durch Fremdmaterial kurzgeschlossen werden. Leitfähige Fremdmaterialien, z.B. unter anderem Stahlwolle, Alufolie oder angesammelte Metallpartikel, sollten von Hohlräumen des Ladegeräts ferngehalten werden. Ziehen Sie den Netzstecker des Ladegerätes immer aus der Steckdose, wenn kein Akku in der Vertiefung steckt. Ziehen Sie den Netzstecker des Ladegerätes vor dem Reinigen aus der Steckdose.

- **Der Akku darf NIEMALS in einem anderen Ladegerät, außer dem in diesem Handbuch beschriebenen, aufgeladen werden.** Das Ladegerät und der Akku wurden speziell zur gemeinsamen Verwendung konzipiert.
- **Diese Ladegeräte sind ausschließlich für das Laden von STANLEY FATMAX Akkus bestimmt.** Eine anderweitige Verwendung kann zu Brand führen oder gefährliche oder tödliche Verletzungen durch Elektroschock verursachen.
- **Setzen Sie das Ladegerät weder Regen noch Schnee aus.**
- **Ziehen Sie immer am Stecker und nicht am Kabel, um das Ladegerät von der Stromquelle zu trennen.**

Dadurch wird das Risiko einer Beschädigung von Stecker und Kabel reduziert.

- **Verlegen Sie das Netzkabel so, dass niemand darauf treten oder darüber stolpern kann, und dass es keinen sonstigen schädlichen Einflüssen oder Belastungen ausgesetzt wird.**
- **Ein Verlängerungskabel sollte nur dann verwendet werden, wenn es absolut notwendig ist.** Ein ungeeignetes Verlängerungskabel kann zu Brand führen oder gefährliche oder tödliche Verletzungen durch Elektroschock verursachen.
- **Stellen Sie keine Gegenstände auf das Ladegerät bzw. stellen Sie das Ladegerät nicht auf eine weiche Oberfläche.** Dadurch könnten die Lüftungsschlitze blockiert und das Gerät überhitzt werden. Stellen Sie das Ladegerät von Hitzequellen entfernt auf. Das Ladegerät ist oben und unten am Gehäuse mit Lüftungsschlitzen versehen.
- **Betreiben Sie das Ladegerät nicht mit einem beschädigten Netzkabel oder Netzstecker—beschädigte Teile sind unverzüglich auszuwechseln.**
- **Benutzen Sie das Ladegerät nicht, wenn es einen harten Stoß erlitten hat, fallen gelassen oder anderweitig beschädigt wurde.** Bringen Sie es zu einer autorisierten Kundendienststelle.
- **Das Ladegerät darf nicht zerlegt werden. Bringen Sie es zu einer autorisierten Kundendienststelle, wenn es gewartet oder repariert werden muss.** Ein unsachgemäßer Zusammenbau kann gefährliche oder tödliche Verletzungen durch Elektroschock verursachen oder zu Brand führen.
- Zur Vermeidung von Gefahren muss ein beschädigtes Netzkabel unverzüglich vom Hersteller, einer Kundendienststelle oder einer anderen qualifizierten Person ausgetauscht werden.
- **Ziehen Sie den Netzstecker des Ladegerätes vor dem Reinigen aus der Steckdose.** Dadurch wird das Risiko eines Stromschlags reduziert. Durch alleiniges Herausnehmen des Akkus wird dieses Risiko nicht reduziert.
- Versuchen Sie **NIEMALS** 2 Ladegeräte miteinander zu verbinden.
- **Das Ladegerät wurde für den Betrieb mit standardmäßigem 230V Netzstrom konzipiert. Es darf mit keiner anderen Spannung verwendet werden.** Dies gilt nicht für das Fahrzeugladegerät.

Laden des Akkus (Abb. A)

1. Stecken Sie das Ladegerät in eine geeignete Steckdose, bevor Sie das Akkupack einsetzen.
2. Legen Sie das Akkupack 1 in das Ladegerät ein und vergewissern Sie sich, dass es vollständig eingerastet ist. Die rote Leuchte (Aufladen) blinkt wiederholt und zeigt dadurch an, dass der Ladevorgang begonnen wurde.
3. Der Abschluss des Ladevorgangs wird dadurch angezeigt, dass das rote Licht dauerhaft leuchtet. Der Akku ist vollständig aufgeladen und kann jetzt verwendet oder in der Ladestation gelassen werden. Um das Akkupack aus dem Ladegerät zu entnehmen, drücken Sie den Akku-Löseknopf 2 am Akkupack.

HINWEIS: Um die maximale Leistung und Lebensdauer der Li-Ionen-Akkus zu gewährleisten, laden Sie das Akkupack vor der ersten Verwendung vollständig auf.

Bedienung des Ladegeräts

Siehe Anzeigen unten zum Ladezustand der Akkus.

Anzeigen am Ladegerät

	Wird geladen		
	Vollständig aufgeladen		
	Verzögerung heißer/kalter Akku*		

*Die rote Leuchte blinkt in der Zeit weiter, aber eine gelbe Anzeige leuchtet bei diesem Vorgang dauerhaft. Sobald der Akku eine angemessene Temperatur erreicht hat, geht die gelbe Leuchte aus und das Ladegerät nimmt den Ladevorgang wieder auf.

Diese/s kompatible/n Ladegerät/e lädt keine defekten Akkus auf. Das Ladegerät zeigt einen defekten Akku an, indem es nicht leuchtet.

HINWEIS: Dies kann auch auf ein Problem mit dem Ladegerät hinweisen.

Wenn das Ladegerät auf ein Problem hinweist, bringen Sie es zusammen mit dem Akku zur Überprüfung zu einer autorisierten Servicestelle.

Verzögerung heißer/kalter Akku

Wenn das Ladegerät erkennt, dass ein Akku zu heiß oder zu kalt ist, startet es automatisch eine „Verzögerung heißer/kalter Akku,“ bis der Akku eine angemessene Temperatur erreicht hat. Das Ladegerät schaltet dann automatisch in den Lademodus. Diese Funktion gewährleistet eine maximale Lebensdauer des Akkus.

Ein kalter Akku wird mit einer geringeren Geschwindigkeit als ein warmer Akku geladen. Der Akku wird während des gesamten Ladevorgangs mit der geringeren Geschwindigkeit geladen, die sich auch nicht erhöht, wenn der Akku wärmer wird.

Elektronischen Schutzsystem

Li-Ionen-Werkzeuge sind mit einem elektronischen Schutzsystem ausgestattet, das den Akku vor Überladung, Überhitzung und vollständiger Entladung schützt.

Das Werkzeug wird automatisch ausgeschaltet, sobald sich das elektronische Schutzsystem einschaltet. Wenn dies geschieht, setzen Sie das Lithium-Ionen-Akku in das Ladegerät, bis es vollständig aufgeladen ist.

Anweisungen zur Reinigung des Ladegeräts

⚠️ WARNUNG: Stromschlaggefahr. Trennen Sie das Gerät vor der Reinigung von der Steckdose. Schmutz und Fett können mit einem Tuch oder einer weichen, nicht-metallischen Bürste vom Äußeren des Ladegeräts entfernt werden. Keinesfalls Wasser oder irgendwelche Reinigungslösungen verwenden. Achten Sie darauf, dass

niemals Flüssigkeiten in das Gerät eindringen. Tauchen Sie niemals irgendein Teil des Gerätes in eine Flüssigkeit.

Akkus

Wichtige Sicherheitsvorschriften für alle Akkus

Achten Sie bei der Bestellung von Ersatzakkus darauf, Katalognummer und Spannung anzugeben.

Der Akku ist bei der Lieferung nicht vollständig aufgeladen. Lesen Sie die folgenden Sicherheitsvorschriften, bevor Sie den Akku und das Ladegerät verwenden. Befolgen Sie dann die beschriebenen Ladeverfahren.

LESEN SIE SÄMTLICHE ANWEISUNGEN

- **Laden oder verwenden Sie Akkus nicht in explosionsgefährdeten Umgebungen, in denen sich z.B. brennbare Flüssigkeiten, Gase oder Staub befinden.** Beim Einsetzen und Herausnehmen des Akkus aus dem Ladegerät können sich Staub oder Dämpfe entzünden.
- **Setzen Sie Akkus niemals mit Gewalt in das Ladegerät ein. Nehmen Sie an Akkus keine Veränderungen vor, damit sie in ein nicht-kompatibles Ladegerät passen; andernfalls kann der Akku reißen und schwere Verletzungen verursachen.**
- Laden Sie die Akkus nur in Ladegeräten von DEWALT.
- Gerät **KEINEM** Spritzwasser aussetzen oder in Wasser oder andere Flüssigkeiten tauchen.
- **Lagern oder laden Sie die Akkus niemals in Bereichen, in denen die Temperatur unter 4 °C (39,2 °F) fällt (z. B. Scheunen oder Metallgebäude im Winter) oder 40 °C (104 °F) erreicht oder übersteigt (z. B. Scheunen oder Metallgebäude im Sommer).**
- **Akkus nicht verbrennen, auch nicht bei schwerer Beschädigung oder völliger Entleerung.** Der Akku kann im Feuer explodieren. Es entstehen giftige Dämpfe und Stoffe, wenn Lithium-Ionen-Akkus verbrannt werden.
- **Wenn der Inhalt des Akkus mit der Haut in Berührung kommt, den Bereich sofort mit milder Seife und Wasser abwaschen.** Falls die Flüssigkeit in die Augen gelangt, das offene Auge 15 Minuten lang spülen, oder bis die Reizung aufhört. Ist ärztliche Hilfe erforderlich, geben Sie an, dass das Elektrolyt des Akkus aus einer Mischung aus flüchtigen organischen Carbonaten und Lithiumsalzen besteht.
- **Der Inhalt von geöffneten Akkuzellen kann die Atemwege reizen.** Für Frischluft sorgen. Bei anhaltenden Beschwerden einen Arzt aufsuchen.



WARNUNG: Verbrennungsgefahr. Die Akkuflüssigkeit kann brennbar sein, wenn sie Funken oder Flammen ausgesetzt wird.



WARNUNG: Kinesfalls versuchen, den Akku zu öffnen. Wenn das Akkugehäuse Risse oder Beschädigungen aufweist, darf es nicht in das Ladegerät gelegt werden. Den Akku nicht quetschen, fallen lassen oder beschädigen. Verwenden Sie niemals einen Akku oder ein Ladegerät, wenn sie einen harten Schlag erlitten haben, fallen gelassen, überfahren oder sonst wie beschädigt wurden

(z. B. wenn sie mit einem Nagel durchlöchert wurden, mit einem Hammer darauf geschlagen oder getreten wurde). Gefährliche oder tödliche Verletzungen durch Stromschlag können die Folge sein. Beschädigte Akkus sollten zum Recycling zur Kundendienststelle zurückgebracht werden.



WARNUNG: Feuergefahr. Akku nicht so aufbewahren oder transportieren, dass metallische Gegenstände die offenen Pole berühren können. Bringen Sie den Akku beispielsweise nicht in Schürzen, Taschen, Werkzeugkästen, Produkt-Kit-Boxen, Schubladen, etc. auf, in denen sich lose Nägel, Schrauben, Schlüssel, etc. befinden.



VORSICHT: Wenn es nicht in Gebrauch ist, legen Sie das Werkzeug auf eine stabile Oberfläche, wo es kein Stolpern oder Stürze verursachen kann. Bestimmte Werkzeuge mit großen Akkus stehen aufrecht auf dem Akku und können leicht umgeworfen werden.

Transport



WARNUNG: Feuergefahr. Beim Transport von Akkus können Brände entstehen, wenn die Batterieanschlüsse unbeabsichtigt in Kontakt mit leitfähigen Materialien kommen. Stellen Sie beim Transportieren von Akkus sicher, dass die Batterieanschlüsse geschützt und gut isoliert sind, damit sie nicht in Kontakt mit Materialien kommen können, durch die ein Kurzschluss entstehen kann. **HINWEIS:** Lithium-Ionen-Akkus sollten nicht in aufgegebenem Reisegepäck transportiert werden.

STANLEY FATMAX -Akkus erfüllen alle geltenden Transportvorschriften, so wie sie von den Industrie- und Rechtsnormen vorgeschrieben werden, einschließlich der UN-Empfehlungen für die Beförderung gefährlicher Güter; der Vorschriften über die Beförderung gefährlicher Güter der International Air Transport Association (IATA), der International Maritime Dangerous Goods (IMDG) Regulations und der Regelungen des europäischen Übereinkommens über die internationale Beförderung gefährlicher Güter auf der Straße (ADR). Lithium-Ionen-Zellen und -Akkus wurden gemäß Abschnitt 38,3 der „Empfehlungen der Vereinten Nationen zur Beförderung gefährlicher Stoffe, Testhandbuch und Kriterien“ getestet.

In den meisten Fällen ist der Versand eines STANLEY FATMAX Akkus von der Einstufung als voll reguliertes gefährlichen Gutes der Klasse 9 ausgenommen. In der Regel werden nur Transporte von Lithium-Ionen-Akkus mit einer Nennenergie von mehr als 100 Wattstunden (Wh) als vollständig regulierter Gefahrstoff der Klasse 9 betrachtet. Für alle Lithium-Ionen-Akkus ist die Wh-Bewertung auf dem Akku angegeben. Darüber hinaus empfiehlt STANLEY FATMAX aufgrund komplexer Vorschriften nicht den Luftversand von Lithium-Ionen-Akkus, und zwar unabhängig von der Wh-Bewertung. Der Transport von Werkzeugen mit Akkus (Combo-Kits) kann per Luftfracht erfolgen, wenn die Wattstundenbewertung des Akkus nicht mehr als 100 Wh beträgt.

Unabhängig davon, ob ein Transport als ausgenommen oder vollständig reguliert gilt, liegt es in der Verantwortung des Versenders, sich über die aktuellen Vorschriften in Bezug auf die

Anforderungen für Verpackung, Etikettierung/Kennzeichnung und Dokumentation zu informieren.

Die Informationen in diesem Abschnitt des Handbuchs werden in gutem Glauben zur Verfügung gestellt und es wird davon ausgegangen, dass sie zum Zeitpunkt der Erstellung des Dokuments genau sind. Jedoch wird keine Garantie, weder ausdrücklich noch implizit, gegeben. Es liegt in der Verantwortung des Kunden sicherzustellen, dass seine Tätigkeiten den geltenden Vorschriften entsprechen.

Empfehlungen zur Aufbewahrung

1. Der beste Aufbewahrungsort ist kühl und trocken – ohne direkte Sonneneinstrahlung und übermäßige Wärme oder Kälte. Lagern Sie nicht verwendete Akkus bei Raumtemperatur, um die optimale Leistung und Lebensdauer des Akkus zu erhalten.
2. Bei längerer Aufbewahrung sollte ein vollständig aufgeladener Akku an einem kühlen, trockenen Ort und außerhalb des Ladegeräts aufbewahrt werden, um optimale Ergebnisse zu erhalten.

HINWEIS: Akkus sollten nicht vollständig entladen aufbewahrt werden. Der Akku muss vor der Verwendung aufgeladen werden.

Etiketten auf dem Ladegerät und Akku

Neben den Piktogrammen in dieser Anleitung können sich auf dem Ladegerät und dem Akku folgende Piktogramme befinden:



Vor der Verwendung die Betriebsanleitung lesen.



Informationen zur Ladedauer siehe **Technische Daten**.



Nicht mit leitfähigen Objekten prüfen.



Laden Sie keine beschädigten Akkus auf.



Setzen Sie Akkus keinem Wasser aus.



Lassen Sie beschädigte Kabel sofort austauschen.



Aufladung nur zwischen 4 °C und 40 °C durchführen.



Nur in Innenräumen verwenden.



Entsorgen Sie Akkus auf umweltfreundliche Weise.



Laden Sie Akkupacks nur mit dafür vorgesehenen STANLEY FATMAX-Ladegeräten auf. Das Aufladen von anderen als den vorgesehenen STANLEY FATMAX-Akkus mit einem STANLEY FATMAX kann

zum Bersten der Akkus oder zu anderen gefährlichen Situationen führen.



Werfen Sie den Akku nicht ins Feuer.

Akkutyp

Die folgenden Werkzeuge werden mit einem 18-Volt-Akku betrieben: SFMCM300.

Diese Akkus können verwendet werden: SFMCB201, SFMCB202, SFMCB204, SFMCB206. Weitere Angaben sind den **Technischen Daten** zu entnehmen.

Packungsinhalt

Die SFMCM300 Packung enthält:

- 1 Schneidwerkzeug
- 1 Adapter Staubabsauganschluss
- 1 76 mm verstärkte Verbundscheibe
- 1 76 mm Multi-Material-Diamantscheibe
- 1 Dornadapter
- 1 Innensechskantschlüssel
- 1 Betriebsanleitung
- 2 Akkus (nur D2-Modelle)
- 1 Ladegerät (nur D2-Modelle)

HINWEIS: Akkus, Ladegeräte und Transportboxen sind im Lieferumfang von B-Modellen nicht enthalten.

- Prüfen Sie das Gerät, die Teile oder Zubehörteile auf Beschädigungen, die beim Transport entstanden sein könnten.
- Nehmen Sie sich Zeit, die Betriebsanleitung vor Inbetriebnahme sorgfältig zu lesen.

Bildzeichen am Werkzeug

Die folgenden Bildsymbole können auf dem Werkzeug angezeigt werden:



Vor der Verwendung die Betriebsanleitung lesen.



Tragen Sie Gehörschutz.



Tragen Sie Augenschutz.



Sichtbare Strahlung. Blicken Sie nicht in den Strahl.



Reihenfolge der Symbole: Zurück/ Gesperrt/Vor

Lage des Datumscodes (Abb. [Fig.] C)

Der Code für das Herstellungsdatum **18** besteht aus einer 4-stelligen Jahresangabe, gefolgt von einer 2-stelligen Wochenangabe und einem 2-stelligen Werkcode.

Beschreibung (Abb. A)



WARNUNG: Nehmen Sie niemals Änderungen am Elektrowerkzeug oder dessen Teilen vor. Dies könnte zu Schäden oder Verletzungen führen.

- 1 Akku
- 2 Akku-Löseknopf
- 3 Haupthandgriff
- 4 Geschwindigkeitsregler
- 5 Vor/Zurück-Schaltknopf/Einschaltsperrle
- 6 Spindelarretierungstaste
- 7 Richtungsanzeige
- 8 Staubabsaugadapter
- 9 Schuh
- 10 Tiefeneinstellknopf
- 11 Drehbare Schutzvorrichtung
- 12 Innensechskantschlüssel
- 13 LED
- 14 Zubehörfestigungspunkt

Verwendungszweck

Ihr Schneidwerkzeug wurde für den professionellen Einsatz bei Schneidarbeiten konstruiert. Dieses Schneidwerkzeug ist zum Schneiden unterschiedlicher Materialien vorgesehen. Beachten Sie die Angaben zum Anwendungsbereich des verwendeten Schneidmessers.

NICHT in nasser Umgebung oder in der Nähe von entflammaren Flüssigkeiten oder Gasen verwenden.

LASSEN SIE NICHT ZU, dass Kinder in Kontakt mit dem Werkzeug kommen. Wenn unerfahrene Personen dieses Gerät verwenden, sind diese zu beaufsichtigen.

- **Kleine Kinder und behinderte Personen.** Dieses Gerät ist nicht zur Verwendung durch kleine Kinder oder behinderte Personen ohne Aufsicht gedacht.
- Dieses Gerät darf nicht von Personen (einschließlich Kindern) mit eingeschränkten physischen, sensorischen oder mentalen Fähigkeiten oder ohne ausreichende Erfahrung oder Kenntnisse verwendet werden, außer wenn diese Personen von einer Person, die für ihre Sicherheit verantwortlich ist, bei der Verwendung des Geräts beaufsichtigt werden. Lassen Sie nicht zu, dass Kinder mit diesem Produkt allein gelassen werden.

ZUSAMMENBAUEN UND EINSTELLEN



WARNUNG: Um die Gefahr schwerer Verletzungen zu mindern, schalten Sie das Werkzeug aus und entfernen Sie den Akku oder trennen Sie ihn vom Netz, bevor Sie Einstellungen vornehmen oder Anbaugeräte oder Zubehör anbringen oder entfernen. Ungewolltes Anlaufen kann Verletzungen verursachen.



WARNUNG: Scheiben, Schneidmaterial und Metallteile des Werkzeugs, wie z. B. das Getriebegehäuse, der Schuh und die Schutzvorrichtung, können während des Gebrauchs oder nach längerer Verwendung heiß sein. Berühren Sie diese Teile erst, wenn sie abgekühlt sind.



WARNUNG: Verwenden Sie nur Akkus und Ladegeräte von STANLEY FATMAX.

Einsetzen und Entfernen des Akkus aus dem Werkzeug (Abb. C)

HINWEIS: Vergewissern Sie sich, dass Ihr Akku 1 vollständig geladen ist.

Einsetzen des Akkus in den Werkzeuggriff

1. Richten Sie den Akku an der Aussparung im Inneren des Werkzeuggriffs (Abb. C) aus.
2. Schieben Sie den Akku in den Griff, bis er fest im Werkzeug sitzt, und stellen Sie sicher, dass Sie das Einrasten der Sicherung hören.

Entfernen des Akkus aus dem Werkzeuggriff

1. Drücken Sie Akkulöseknopf 2 und ziehen Sie den Akku kräftig aus dem Werkzeuggriff.
2. Legen Sie den Akku.

Akku-Ladestandsanzeige (Abb. B)

Einige Akkus STANLEY FATMAX besitzen eine Ladestandsanzeige mit drei grünen LEDs, die den verbleibenden Ladestand des Akkus anzeigen.

Zum Betätigen der Ladestandsanzeige halten Sie die Taste für die Ladestandsanzeige 29 gedrückt. Eine Kombination der drei grünen LEDs leuchtet auf und zeigt den verbleibenden Ladestand an. Wenn der verbleibende Ladestand im Akku nicht mehr ausreicht, um das Werkzeug zu verwenden, leuchtet die Ladestandsanzeige nicht auf und der Akku muss aufgeladen werden.

HINWEIS: Die Ladestandsanzeige ist nur eine Schätzung des verbleibenden Akku-Ladestands. Sie zeigt nicht die Funktionsfähigkeit des Werkzeugs an und unterliegt Unterschieden, die auf Bauteilen, Temperatur und Anwendungsart des Endbenutzers basieren.

Laufrollen



WARNUNG: Zum Verringern des Verletzungsrisikos dürfen nur Scheiben mit einem Durchmesser von höchstens 3" (76 mm), einem Innendurchmesser von 3/8" und 7/16" und ohne Schneidzähne verwendet werden. Die Dicke der Scheiben darf 0,09" (2,2 mm) nicht überschreiten. Scheiben niemals mit Gewalt auf die Maschine drücken oder die Größe des Bohrlochs ändern.

Eine stumpfe Scheibe führt zu langsamen und ineffizienten Schnitten, was zur Überlastung des Motors sowie eventuell übermäßigem Splintern und zur Erhöhung der Möglichkeit von Rückschlägen führt. Beachten Sie die folgende Tabelle unten, um die richtige Scheibe für Ihre Anwendung zu bestimmen.

Scheibentyp	Anwendung
Multi-Material-Diamantscheibe**	Trockenbau, Faserzement, Kunststoff, Stahl, Nichteisenmetalle
Verstärkte Verbundscheibe	Stahl, rostfreier Stahl, Nichteisenmetalle
Diamant**-Fliesenscheibe	Keramikfliesen, Porzellan und Granit/Marmor/Stein

**Für diese Scheibe werden Diamanten verwendet, die speziell für Schneidarbeiten hergestellt werden.

HINWEIS: Verstärkte Verbundscheiben bestehen aus Schleifkörnern, die durch ein Bindemittel fest zusammengehalten und gewöhnlich durch ein Gewebe verstärkt werden.

Anbringen/Austauschen von Scheiben

(Abb. A, D1, D2, J-L)



WARNUNG: Verbrennungsgefahr. Scharfe Teile. Beim Austauschen der Scheiben IMMER Handschuhe tragen. Die Scheiben haben scharfe Kanten und können bei der Arbeit extrem heiß werden, daher müssen die Hände geschützt werden.



WARNUNG: Zum Verringern des Verletzungsrisikos dürfen nur Scheiben mit einem Durchmesser von höchstens 3" (76 mm), einem Innendurchmesser von 3/8" (oder 7/16" bei Verwendung eines Adapterrings) und ohne Schneidzähne verwendet werden. Die Dicke der Scheiben darf 0,09" (2,2 mm) nicht überschreiten. Scheiben niemals mit Gewalt auf die Maschine drücken oder die Größe des Bohrlochs ändern.



WARNUNG: Da Zubehör, das nicht von STANLEY FATMAX angeboten wird, nicht mit diesem Produkt geprüft worden ist, kann die Verwendung von solchem Zubehör an diesem Gerät gefährlich sein. Um das Verletzungsrisiko zu mindern, sollte mit diesem Produkt nur von STANLEY FATMAX empfohlenes Zubehör verwendet werden.



WARNUNG: Wenn Flansche und/oder Scheiben nicht ordnungsgemäß montiert werden, kann es zu schweren Verletzungen (oder Schäden am Werkzeug oder an der Scheibe) kommen.

- Entfernen Sie den Akku ①.
- Legen Sie das Gerät mit der Spindel 15 nach oben auf eine feste Unterlage.
- Halten Sie die Spindelarreterierung 6 gedrückt, damit sich die Spindel nicht drehen kann. Die Spindelgewinde sind Linksgewinde.
- Schrauben Sie mit dem mitgelieferten 6-mm-Innensechskantschlüssel 12 die Spindelschraube 20, den äußeren Flansch 19 und die alte Scheibe 18, falls vorhanden, im Uhrzeigersinn ab. Lassen Sie den inneren Flansch 16 angebracht.

HINWEIS: Der Innensechskantschlüssel wird magnetisch gesichert.

HINWEIS: Es ist möglich, dass der innere und der äußere Flansch zusammenkleben. Achten Sie darauf, dass die beiden Flansche während des Scheibeneinbaus

voneinander getrennt bleiben. Siehe Abbildung D2, in der die korrekte Reihenfolge der auf der Spindel montierten Flansche und Scheiben zeigt.

- Achten Sie darauf, dass der innere Flansch über der Spindel installiert ist.
HINWEIS: Ihr Werkzeug wird mit einem 7/16"-Dornadapter 17 geliefert, der nur bei der Montage einer 7/16"-Scheibe verwendet werden sollte. Der 7/16"-Dornadapter darf nicht mit den Scheiben verwendet werden, die mit diesem Werkzeug geliefert werden. Wenn Sie 7/16"-Scheiben montieren, setzen Sie den 7/16"-Dornadapter auf den inneren Flansch. Der 7/16"-Dornadapter passt im montierten Zustand in die Mitte der 7/16"-Scheibe. Siehe dazu Abbildung D1.
- Schieben Sie die Scheibe über die Spindel. Achten Sie darauf, dass die Scheibe über den Vorspanndurchmesser des inneren Flansches hinausragt.
HINWEIS: Achten Sie beim Anbringen von Diamantscheiben immer darauf, dass die Drehrichtung der Scheibe mit der gewünschten Drehrichtung des Werkzeugs übereinstimmt.
- Schieben Sie den äußeren Flansch mit der flachen Seite zur Scheibe hin.
HINWEIS: Bei korrekter Installation ist der Text „LOOSEN TIGHTEN“ (Lösen/Festziehen) sichtbar.
- Schrauben Sie das Ganze gegen den Uhrzeigersinn auf die Spindelschraube, wodurch der äußere Flansch automatisch ausgerichtet wird. Stellen Sie sicher, dass die Scheibe richtig herum angebracht wird.
- Halten Sie die Spindelarreterierungstaste gedrückt und ziehen Sie die Spindelschraube mit dem Innensechskantschlüssel fest. Überdrehen Sie die Spindelschraube nicht.
- Lassen Sie die Spindelarreterierungstaste los und drehen Sie die Scheibe von Hand, um zu überprüfen, ob sie richtig zentriert ist. Die Scheibe sollte nicht auf den Schuh, die Schutzvorrichtung oder die Spindelschraube treffen. Spindelschraube und Flansche sollten fest sitzen.

HINWEIS: Das Werkzeug darf nicht mit aktivierter Spindelarreterierung betrieben werden. Warten Sie, bis der Motor völlig zum Stillstand gekommen ist, bevor Sie die Spindelarreterierung aktivieren.

Einstellen des Winkels der drehbaren

Schutzvorrichtung (Abb. E)



WARNUNG: Entfernen Sie zuerst den Akku. Um das Verletzungsrisiko zu mindern, stellen Sie IMMER die Schutzvorrichtung so ein, dass sie eine optimale Kontrolle und den besten Schutz bietet. Tragen Sie zum Schutz Ihrer Hände IMMER Handschuhe, wenn Sie die Schutzvorrichtung einstellen, da diese heiß werden kann.



WARNUNG: Stellen Sie die Position der Schutzvorrichtung so ein, dass sie maximalen Schutz vor losen Teilchen und Funken bietet, die von der Scheibe erzeugt werden.



VORSICHT: Die Schutzvorrichtung muss bei allen Trennscheiben verwendet werden.

1. Entfernen Sie den Akku ①.
2. Halten Sie die drehbare Schutzvorrichtung ⑪ gut fest und drehen Sie sie, bis sie in einer der drei Positionen einrastet.

Anbringen und Entfernen des Schuhs (Abb. A, H1)

An Ihrem Schneidwerkzeug ist bereit der Schuh ⑨ vormontiert, und zwar an der drehbaren Schutzvorrichtung ⑪.

Entfernen des Schuhs

1. Entfernen Sie den Akku ①.
2. Lockern Sie den Tiefeneinstellknopf ⑩ gegen den Uhrzeigersinn.
3. Entfernen Sie den Tiefeneinstellknopf und nehmen Sie den Schuh von der drehbaren Schutzvorrichtung ab.

Anbringen des Schuhs

1. Entfernen Sie den Akku ①.
2. Bringen Sie den Schuh so an der Rückseite der drehbaren Schutzvorrichtung an, dass der Ausrichtungsschlitz ⑳ an der Gewindebohrung ⑵ an der Schutzvorrichtung ausgerichtet ist. Siehe dazu Abbildung H1.
3. Setzen Sie den Tiefeneinstellknopf wieder ein und drehen Sie ihn zum Festziehen im Uhrzeigersinn.

HINWEIS: Der Schuh ist für die Verwendung dieses Werkzeugs nicht unbedingt erforderlich. Für eine optimale Leistung wird der Schuh jedoch für mehr Stabilität beim Schneiden auf einer ebenen Fläche empfohlen.

Einstellen der Schnitttiefe (Abb. H2)

1. Lockern Sie den Tiefeneinstellknopf ⑩ und schieben Sie den Schuh ⑨ nach oben oder unten. Stellen Sie die Schnitttiefe auf die Dicke des Werkstücks ein. Unterhalb des Werkstücks sollte weniger als 1/4" der Scheibe sichtbar sein.
2. Ziehen Sie den Tiefeneinstellknopf nach der Einstellung der Schnitttiefe wieder fest.

LED-Arbeitsleuchte (Abb. A)

Die LED-Arbeitsleuchte ⑬ wird aktiviert, wenn der Drehzahlregler ④ gedrückt wird, und geht 20 Sekunden nach dem Loslassen des Reglers automatisch aus. Bleibt der Drehzahlregler gedrückt, bleibt auch die LED-Arbeitsleuchte eingeschaltet.

HINWEIS: Die LED-Arbeitsleuchte soll die unmittelbare Arbeitsfläche ausleuchten und ist nicht dazu bestimmt, als Taschenlampe zu fungieren.

Anbringen des Staubabsaugadapters (Abb. A, G)

Für die Verwendung mit diesem Werkzeug ist ein Staubabsaugadapter ⑧ verfügbar. Dieses Zubehörteil wird direkt an die drehbare Schutzvorrichtung ⑪ angeschlossen.

1. Entfernen Sie den Akku ①.
2. Bringen Sie den Staubabsaugadapter ⑧ reibschlüssig an der Staubabsaugöffnung ⑳ an, die sich in der Nähe der vorderen Spitze der drehbaren Schutzvorrichtung befindet.

Anbringen einer AirLock™-kompatiblen Staubabsaugung (Abb. A, G)

(Separat erhältlich)

! WARNUNG: Verwenden Sie beim Schneiden von Metall keinen Staubsauger. Heiße Späne von der Metallzerspannung können Funken erzeugen, durch die Saugschläuche schmelzen und ein Brand im Inneren des Staubsaugers entstehen kann.

! WARNUNG: Wenn Sie einen Staubsauger verwenden, leeren Sie diesen sowohl vor Beginn der Arbeit als auch häufig während der Arbeit. Bei der Entsorgung von Staub ist Vorsicht geboten. Außerdem können Materialien in feinem Staub explosiv sein.

Der Staubabsaugadapter ⑧ ermöglicht den Anschluss des Werkzeugs an eine externe Staubabsaugvorrichtung, entweder mit Hilfe des AirLock™-Verbindungssystems (separat erhältlich) oder über eine Standardabsaugvorrichtung mit 32-mm-Anschluss. Das AirLock™-System ermöglicht eine schnelle und sichere Verbindung zwischen dem AirLock™-Anschluss ㉑ und dem Staubabsaugadapter Ihres Werkzeugs.

1. Entfernen Sie den Akku ①.
2. Stellen Sie sicher, dass sich der Ring am AirLock™-Anschluss in der gesperrten Position befindet. (Siehe Abbildung G.) Richten Sie die Kerben ㉒ am Ring und am AirLock™-Anschluss wie abgebildet aus, um die Elemente in die entspernte und gesperrte Position zu bringen.
3. Schieben Sie den AirLock™-Anschluss auf den Anschlusspunkt des Staubabsaugadapters. (Siehe dazu Abbildung G)
4. Drehen Sie den Ring in die gesperrte Position.

HINWEIS: Führen Sie die Kugellager im Bundverschluss in den Schlitz ein und sichern Sie die Verbindung. Das Elektrowerkzeug ist jetzt sicher mit dem Staubsauger verbunden.

BETRIEB

Betriebsanweisungen

- ! WARNUNG:** Beachten Sie immer die Sicherheitsanweisungen und die geltenden Vorschriften.
- ! WARNUNG:** Um die Gefahr ernsthafter Verletzungen zu reduzieren, muss vor jeder Einstellung und jedem Abnehmen/Installieren von Zubehör das Werkzeug ausgeschaltet und der Akku entfernt werden. Ein unbeabsichtigtes Starten kann zu Verletzungen führen.

Richtige Handstellung (Abb. F)

- ! WARNUNG:** Um die Gefahr schwerer Verletzungen zu mindern, beachten Sie **IMMER** die richtige Haltung der Hände, wie dargestellt.
- ! WARNUNG:** Zur Reduzierung des Risikos schwerer Verletzungen muss das Gerät **IMMER** fest in den Händen gehalten werden, damit jederzeit richtig reagiert werden kann.

 **WARNUNG:** Halten Sie Ihre freie Hand vom Schneidvorgang fern. Greifen Sie niemals unter das Werkstück.

Bei der korrekten Handposition liegt eine Hand auf dem Haupthandgriff **3**.

Verstellbarer Drehzahlregler (Abb. A)

Das Werkzeug wird ein- und ausgeschaltet, indem der verstellbare Drehzahlregler **4** gedrückt und wieder losgelassen wird. Der Drehzahlregler ermöglicht die Drehzahlregelung – je weiter er eingedrückt wird, desto höher wird die Geschwindigkeit des Werkzeugs.

Vor/Zurück-Schaltknopf/Einschaltsperre (Abb. A, I1, I2)

 **VORSICHT:** Achten Sie darauf, dass der Auslöseschalter entriegelt ist, bevor Sie diesen Regler verstellen.

Ihr Schneidwerkzeug ist mit einer Vor/Zurück-Schaltknopf/Einschaltsperre **5** ausgestattet. Es gibt ein Etikett mit der Drehrichtung der Scheibe **24** über dem Haupthandgriff **3** das hilft, die aktuelle Richtung des Werkzeugs zu erkennen. Einige Anwendungen oder Zubehörteile können es erforderlich machen, dass das Werkzeug vorwärts bzw. rückwärts läuft. Wählen Sie beim Schneiden die Schnittrichtung so, dass das Werkzeug von Ihrem Körper weggeschoben wird. Betreiben Sie das Werkzeug immer in der richtigen Drehrichtung für die verwendete Scheibe.

1. Vorwärts (Drehung gegen den Uhrzeigersinn) – Befindet sich auf der rechten Seite des Werkzeugs in der Nähe des Geschwindigkeitsreglers **4**, schieben Sie die Vor/Zurück-Schaltknopf/Einschaltsperre **5** ganz nach links. Siehe Abbildung. I1. Die Vorwärtsrichtung des Rades wird auch durch die Richtungsanzeige **7** angezeigt, die sich auf dem drehbaren Schutzvorrichtung **11** befindet. Siehe Abbildung A.
2. Rückwärts (Drehung im Uhrzeigersinn) – Befindet sich auf der linken Seite des Werkzeugs in der Nähe des Geschwindigkeitsreglers **4**, schieben Sie die Vor/Zurück-Schaltknopf/Einschaltsperre **5** ganz nach rechts. Siehe dazu Abbildung I2. Die umgekehrte Richtung des Rades wird auch durch die Richtungsanzeige **7** angezeigt, die sich auf dem drehbaren Schutzvorrichtung **11** befindet. Siehe Abbildung A.
3. Die mittlere Position der Vor/Zurück-Schaltknopf/Einschaltsperre aktiviert die Einschaltsperre. In der gesperrten Position kann der Geschwindigkeitsregler nicht gedrückt werden.

HINWEIS: Halten Sie den Knopf in der mittleren Verriegelungsposition, wenn das Gerät nicht benutzt oder wenn es transportiert wird.

Bedienung (Abb. A, F)

 **VORSICHT:** Halten Sie das Werkzeug vor dem Starten gut fest.

 **WARNUNG:** Um die Verletzungsgefahr zu verringern, sollten **KEINE** gezahnte Klingen verwendet werden.

 **WARNUNG:** Dieses Gerät ist für die trockene Verwendung vorgesehen. Wenn eine Wasserkühlung erforderlich ist, verwenden Sie eine Sprühflasche mit sauberem Wasser, um die Oberfläche nur leicht zu befeuchten; vermeiden Sie eine zu starke Befeuchtung des Werkstücks. Tauchen Sie Ihr Werkzeug oder Ihren Akku **NIEMALS** in Flüssigkeiten ein und lassen Sie keine Flüssigkeiten in das Innere gelangen.

 **WARNUNG:** Scheiben, die zum Schneiden benutzt werden, können brechen oder zurückschlagen, wenn sie verbogen oder deformiert werden, wenn das Werkzeug für Schneidarbeiten benutzt wird.

 **WARNUNG:** Stoßen Sie beim Starten oder während des Schneidens nicht gegen die Trennscheibe.

1. Halten Sie den Haupthandgriff **3** gut fest.
2. Richten Sie die Scheibe **18** an dem zu schneidenden Material aus. Stellen Sie sicher, dass sich nichts in der Nähe oder Bahn der Scheibe befindet.
3. Halten Sie den Geschwindigkeitsregler **4** gedrückt. Führen Sie die Scheibe langsam und mit festem, gleichmäßigem Druck in das Werkstück ein und lassen Sie das Werkzeug die Arbeit verrichten. Bewegen Sie das Schneidwerkzeug nicht mit Gewalt durch das Werkstück. Ein gewaltsamer Einsatz eines Schneidwerkzeugs kann einen Rückschlag verursachen. Für maximale Effizienz und Lebensdauer der Scheibe sollte ihre Geschwindigkeit hoch gehalten bleiben.
4. Wenn Sie beim Schneiden den Schuh verwenden, halten Sie diesen fest gegen das Werkstück gedrückt. **HINWEIS:** Wenn Sie einen Teilschnitt durchführen, einen Schnitt neu beginnen oder die Schnittrichtung korrigieren, lassen Sie die Scheibe vollständig zum Stillstand kommen. Zum Fortsetzen des Schnitts ziehen Sie den Geschwindigkeitsregler und setzen den Schnitt langsam fort.
5. Um das Gerät zu stoppen, lassen Sie den Geschwindigkeitsregler los.

Allgemeine Tipps zum Schneiden von Materialien

- Für eine optimale Kontrolle sollte die Schneidrichtung des Benutzers entgegengesetzt zur Scheibendrehrichtung sein. Beispiel: Wenn Sie einen Schnitt vom Benutzer weg ausführen, indem Sie das Werkzeug vorwärts schieben, stellen Sie die Scheibendrehrichtung auf Rückwärtslauf (Drehung im Uhrzeigersinn).
- Vergewissern Sie sich, dass die Scheibe mit voller Geschwindigkeit läuft, bevor Sie den Schnitt fortsetzen.
- Lassen Sie die Scheibe vollständig zum Stillstand kommen, bevor Sie sie aus dem Material nehmen.

Schneiden von Fliesen

- Um eine Überhitzung der Trennscheibe oder des Werkstücks zu vermeiden, kann der Benutzer die Oberfläche leicht anfeuchten.

- Wenn ein übermäßiges Splintern der Fliesen beobachtet wird, kann der Benutzer das Gerät langsamer betreiben und den Geschwindigkeitsregler verwenden, um einen saubereren Schnitt zu erzielen.
- Beim Schneiden von Fliesen entstehen Schmutzteilchen. Die Position der Schutzvorrichtung kann so eingestellt werden, dass die Schmutzteilchen vom Benutzer weggeleitet werden.

Schneiden von Kunststoff

- Machen Sie häufig Pausen, damit die Scheibe abkühlen kann.
- Wenn geschmolzenes Material oder Schmutzteilchen an der Klinge, dem Schuh oder der Schutzvorrichtung haften bleiben: Lassen Sie den Auslöser los. Lassen Sie das Gerät ruhen und das Material abkühlen. Entfernen Sie den Akku. Entfernen Sie die Verschmutzung. Vergewissern Sie sich, dass alle Bereiche um die Scheibe herum, einschließlich der Innenseite des Schutzes, frei von Verschmutzungen sind. Setzen Sie den Schneidvorgang fort.

Schneiden von Metallen

Beachten Sie Folgendes, um mögliche Gefahren beim Schneiden von Metallen zu vermeiden.

- Während des Trennens und kurz danach können das Material, die Scheibe und die Metallteile am Werkzeug, wie Getriebegehäuse, Schutzvorrichtung und Schuh, heiß werden.
- Um Verletzungen zu vermeiden, lassen Sie diese Bereiche abkühlen, bevor Sie sie berühren.
- Beim Schneiden von Metall entstehen Funken. Die Position der Schutzvorrichtung kann so eingestellt werden, dass Funken und Schmutzteilchen vom Benutzer weggeleitet werden.
- Schneidmaterial und Schneidscheibe können nach dem Schneiden scharfe oder gezackte Kanten aufweisen. Tragen Sie Handschuhe und seien Sie vorsichtig, wenn Sie diese Stellen berühren.

Transport und Lagerung

Verriegeln Sie bei Transport und Lagerung den Drehzahlregler mit Hilfe der Einschaltperre. Siehe Abschnitt **Vor/ Zurück-Schaltknopf und Einschaltperre**.

Nehmen Sie zur Lagerung des Werkzeugs den Akku heraus.

WARTUNG

Ihr Elektrowerkzeug wurde für langfristigen Betrieb mit minimalem Wartungsaufwand konstruiert. Ein kontinuierlicher, zufriedenstellender Betrieb hängt von der geeigneten Pflege des Elektrowerkzeugs und seiner regelmäßiger Reinigung ab.



WARNUNG: Um die Gefahr ernsthafter Verletzungen zu reduzieren, muss vor jeder Einstellung und jedem Abnehmen/Installieren von Zubehör das Werkzeug ausgeschaltet und der Akku entfernt werden. Ein unbeabsichtigtes Starten kann zu Verletzungen führen.

Das Ladegerät und der Akku können nicht gewartet werden.

Schmierung

Ihr Elektrogerät benötigt keine zusätzliche Schmierung.

Reinigung



WARNUNG: Stromschlag und mechanische Gefahren. Trennen Sie das Elektrogerät vor der Reinigung von der Stromquelle.



WARNUNG: Zur Gewährleistung eines sicheren und effizienten Betriebs sind das Elektrogerät und die Lüftungsschlitze stets sauber zu halten.



WARNUNG: Verwenden Sie niemals Lösungsmittel oder andere scharfe Chemikalien für die Reinigung der nichtmetallischen Teile des Geräts. Diese Chemikalien können die in diesen Teilen verwendeten Materialien schwächen. Verwenden Sie daher ein Tuch, das nur mit Wasser und milder Seife angefeuchtet ist. Achten Sie darauf, dass niemals Flüssigkeiten in das Gerät eindringen. Tauchen Sie niemals irgendein Teil des Gerätes in eine Flüssigkeit.

Die Lüftungsschlitze können mit einer trockenen, weichen, nicht-metallischen Bürste und/oder einem geeigneten Staubsauger gereinigt werden. Keinesfalls Wasser oder irgendwelche Reinigungslösungen verwenden. Tragen Sie einen zugelassenen Augenschutz und eine zugelassene Staubmaske.

Optionales Zubehör



WARNUNG: Da Zubehör, das nicht von STANLEY FATMAX angeboten wird, nicht mit diesem Produkt geprüft worden ist, kann die Verwendung von solchem Zubehör an diesem Gerät gefährlich sein. Zum Verringern des Verletzungsrisikos dürfen nur von STANLEY FATMAX empfohlene Zubehörteile für dieses Produkt verwendet werden. STANLEY FATMAX-recommended accessories should be used with this product.



WARNUNG: Behandeln und lagern Sie alle Schleifscheiben mit großer Sorgfalt, um Schäden durch Wärmeshock, Hitze, mechanische Beschädigungen usw. zu verhindern. Bewahren Sie sie in einem trockenen geschützten Bereich auf, der frei von hoher Luftfeuchtigkeit, Temperaturen unter dem Gefrierpunkt und extremen Temperaturschwankungen ist.

Fragen Sie Ihren Händler nach weiteren Informationen zu geeignetem Zubehör.

Gürtelhaken (Abb. L)

Optionales Zubehör, separat erhältlich.



WARNUNG: Um die Gefahr schwerer Verletzungen zu mindern, schalten Sie das Werkzeug aus und entfernen Sie den Akku oder trennen Sie ihn vom Netz, bevor Sie Einstellungen vornehmen oder Anbaugeräte oder Zubehör anbringen oder entfernen.



WARNUNG: Halten Sie zur Vermeidung von schweren Verletzungen das Werkzeug NIE über Kopf und lassen Sie Gegenstände nicht am Gürtelhaken

hängen. Hängen Sie den Gürtelhaken des Werkzeugs **NUR** an einen Arbeitsgürtel.



WARNUNG: Stellen Sie zur Vermeidung von schweren Verletzungen sicher, dass die Schraube, die den Gürtelhaken hält, sicher ist.



VORSICHT: Um das Risiko von Verletzungen oder Beschädigungen zu vermeiden, darf der Aufhängehaken NICHT verwendet werden, um das Werkzeug daran aufzuhängen.

WICHTIG: Verwenden Sie beim Befestigen oder Austauschen des Gürtelhakens **26** nur die mitgelieferte Schraube **27**. Stellen Sie sicher, dass die Schraube gut festgezogen ist.

Wenn der Gürtelhaken gar nicht verwendet werden soll, kann er vom Werkzeug abgenommen werden.

1. Bringen Sie den Gürtelhaken am Zubehörfestigungspunkt **14** unten am Werkzeug an.
2. Verwenden Sie einen Schraubendreher, um den Gürtelhaken mit der mitgelieferten Schraube zu befestigen. Verwenden Sie dazu keine andere Schraube.

Um den Gürtelhaken zu entfernen, drehen Sie die Schraube heraus, mit der er befestigt ist.

Umweltschutz



Die Produkte/Akkus können recycelt werden. Wenn sie jedoch mit einem durchgestrichenen Mülleimer gekennzeichnet sind, dürfen sie nicht als normaler Hausmüll entsorgt werden. Entladen Sie die Batterien vollständig und trennen Sie sie. Trennen Sie zudem nach Möglichkeit alle Lichtquellen vom Produkt. Es liegt in der Verantwortung des Benutzers, personenbezogene Daten vom Produkt zu entfernen. Bringen Sie den Abfall dann zu einer offiziellen Abfallsammelstelle oder zu einer Entsorgungsstelle, wo die Entsorgung häufig kostenfrei ist. Die Entsorgung der Verpackung muss entsprechend dem Materialcode erfolgen. Betriebs- und Sicherheitshinweise sollten erst entsorgt werden, wenn das entsprechende Produkt endgültig nicht mehr verwendet wird.

Bitte informieren Sie sich bei Ihrer Gemeinde/Stadt über die Verfahren zur richtigen Abfallentsorgung. Besuchen Sie für weitere Informationen www.2helpU.com und scannen Sie den obigen QR-Code.

Kompatible Akkus	V _{DC}	Ah	Gewicht (kg)	Kompatible Ladegeräte
SFMCB201	18	1,5	0,37	SFMCB201, SFMCB202 SFMCB204, SFMCB206
SFMCB202	18	2,0	0,37	
SFMCB204	18	4,0	0,67	
SFMCB206	18	6,0	0,67	

18V CORDLESS CUTOFF TOOL

SFMCM300

Congratulations!

You have chosen a STANLEY FATMAX tool. Years of experience, thorough product development and innovation make STANLEY FATMAX one of the most reliable partners for professional power tool users.

Technical Data

SFMCM300		
Voltage	V _{DC}	18
Type		1
Battery type		Li-Ion
No-load/rated speed	min ⁻¹	20000
Wheel diameter	mm	76
Wheel thickness (max)	mm	2.2
Spindle diameter	mm	10
Spindle length	mm	43
Weight (without battery pack)	kg	0.94
Noise values and/or vibration values (tri-ax vector sum) according to EN60745-2-22:		
L _{PA} (emission sound pressure level)	dB(A)	98
L _{WA} (sound power level)	dB(A)	109
K (uncertainty for the given sound level)	dB(A)	3
Vibration emission value a _h =		
	m/s ²	1.6
Uncertainty K =		
	m/s ²	1.5

The vibration and/or noise emission level given in this information sheet has been measured in accordance with a standardised test given in EN60745 and may be used to compare one tool with another. It may be used for a preliminary assessment of exposure.



WARNING: *The declared vibration and/or noise emission level represents the main applications of the tool. However, if the tool is used for different applications, with different accessories or is poorly maintained, the vibration and/or noise emission may differ. This may significantly increase the exposure level over the total working period.*

An estimation of the level of exposure to vibration and/or noise should also take into account the times when the tool is switched off or when it is running but not actually doing the job. This may significantly reduce the exposure level over the total working period.

Identify additional safety measures to protect the operator from the effects of vibration and/or noise such as: maintain the tool and the accessories, keep the hands warm (relevant for vibration), organisation of work patterns.

EC-Declaration of Conformity

Machinery Directive



18V Cordless CutOff Tool SFMCM300

STANLEY FATMAX declares that these products described under **Technical Data** are in compliance with: 2006/42/EC, EN60745-1:2009+A11:2010, EN60745-2-22:2011+A11:2013.

These products also comply with Directive 2014/30/EU and 2011/65/EU. For more information, please contact STANLEY FATMAX at the following address or refer to the back of the manual.

The undersigned is responsible for compilation of the technical file and makes this declaration on behalf of STANLEY FATMAX.

Patrick Diepenbach

Patrick Diepenbach
General Manager Benelux, GTS-Europe
STANLEY FATMAX Europe, Egide Walschaertsstraat14-18,
2800 Mechelen, Belgium
09.30.2023

DECLARATION OF CONFORMITY THE SUPPLY OF MACHINERY (SAFETY) REGULATIONS 2008



18V Cordless CutOff Tool SFMCM300

STANLEY FATMAX declares that these products described under **Technical Data** are in compliance with:

The Supply of Machinery (Safety) Regulations, 2008, S.I. 2008/1597 (as amended), EN60745-1:2009+A11:2010, EN60745-2-22:2011+A11:2013.

These products conform to the following UK Regulations: Electromagnetic Compatibility Regulations, 2016, S.I.2016/1091 (as amended).

The Restriction of the Use of Certain Hazardous Substances in Electrical and Electronic Equipment Regulations 2012, S.I. 2012/3032 (as amended).

For more information, please contact STANLEY FATMAX at the following address or refer to the back of the manual.

The undersigned is responsible for compilation of the technical file and makes this declaration on behalf of STANLEY FATMAX.



Karl Evans
Vice President - Professional Power Tools
STANLEY FATMAX UK, Meadowfield Avenue
Spennymoor, DL16 6Y,
United Kingdom
09.30.2023



WARNING: To reduce the risk of injury, read the instruction manual.

Definitions: Safety Guidelines

The definitions below describe the level of severity for each signal word. Please read the manual and pay attention to these symbols.



DANGER: Indicates an imminently hazardous situation which, if not avoided, **will** result in **death or serious injury**.



WARNING: Indicates a potentially hazardous situation which, if not avoided, **could** result in **death or serious injury**.



CAUTION: Indicates a potentially hazardous situation which, if not avoided, **may** result in **minor or moderate injury**.

NOTICE: Indicates a practice **not related to personal injury** which, if not avoided, **may** result in **property damage**.



Denotes risk of electric shock.



Denotes risk of fire.

GENERAL POWER TOOL SAFETY WARNINGS



WARNING: Read all safety warnings, instructions, illustrations and specifications provided with this power tool. Failure to follow all instructions listed below may result in electric shock, fire and/or serious injury.

SAVE ALL WARNINGS AND INSTRUCTIONS FOR FUTURE REFERENCE

The term "power tool" in the warnings refers to your mains-operated (corded) power tool or battery-operated (cordless) power tool.

1) Work Area Safety

- Keep work area clean and well lit.** Cluttered or dark areas invite accidents.
- Do not operate power tools in explosive atmospheres, such as in the presence of flammable liquids, gases or dust.** Power tools create sparks which may ignite the dust or fumes.
- Keep children and bystanders away while operating a power tool.** Distractions can cause you to lose control.

2) Electrical Safety

- Power tool plugs must match the outlet. Never modify the plug in any way. Do not use any adapter plugs with earthed (grounded) power tools.**
Unmodified plugs and matching outlets will reduce risk of electric shock.
- Avoid body contact with earthed or grounded surfaces, such as pipes, radiators, ranges and refrigerators.** There is an increased risk of electric shock if your body is earthed or grounded.
- Do not expose power tools to rain or wet conditions.**
Water entering a power tool will increase the risk of electric shock.
- Do not abuse the cord. Never use the cord for carrying, pulling or unplugging the power tool. Keep cord away from heat, oil, sharp edges or moving parts.** Damaged or entangled cords increase the risk of electric shock.
- When operating a power tool outdoors, use an extension cord suitable for outdoor use.** Use of a cord suitable for outdoor use reduces the risk of electric shock.
- If operating a power tool in a damp location is unavoidable, use a residual current device (RCD) protected supply.** Use of an RCD reduces the risk of electric shock.

3) Personal Safety

- Stay alert, watch what you are doing and use common sense when operating a power tool. Do not use a power tool while you are tired or under the influence of drugs, alcohol or medication.** A moment of inattention while operating power tools may result in serious personal injury.
- Use personal protective equipment. Always wear eye protection.** Protective equipment such as a dust mask, non-skid safety shoes, hard hat or hearing protection used for appropriate conditions will reduce personal injuries.
- Prevent unintentional starting. Ensure the switch is in the off position before connecting to power source and/or battery pack, picking up or carrying the tool.** Carrying power tools with your finger on the switch or energising power tools that have the switch on invites accidents.
- Remove any adjusting key or wrench before turning the power tool on.** A wrench or a key left attached to a rotating part of the power tool may result in personal injury.
- Do not overreach. Keep proper footing and balance at all times.** This enables better control of the power tool in unexpected situations.
- Dress properly. Do not wear loose clothing or jewellery. Keep your hair and clothing away from moving parts.** Loose clothes, jewellery or long hair can be caught in moving parts.
- If devices are provided for the connection of dust extraction and collection facilities, ensure these are connected and properly used.** Use of dust collection can reduce dust-related hazards.

- h) **Do not let familiarity gained from frequent use of tools allow you to become complacent and ignore tool safety principles.** A careless action can cause severe injury within a fraction of a second.

4) Power Tool Use and Care

- a) **Do not force the power tool. Use the correct power tool for your application.** The correct power tool will do the job better and safer at the rate for which it was designed.
- b) **Do not use the power tool if the switch does not turn it on and off.** Any power tool that cannot be controlled with the switch is dangerous and must be repaired.
- c) **Disconnect the plug from the power source and/ or remove the battery pack, if detachable, from the power tool before making any adjustments, changing accessories, or storing power tools.** Such preventive safety measures reduce the risk of starting the power tool accidentally.
- d) **Store idle power tools out of the reach of children and do not allow persons unfamiliar with the power tool or these instructions to operate the power tool.** Power tools are dangerous in the hands of untrained users.
- e) **Maintain power tools and accessories. Check for misalignment or binding of moving parts, breakage of parts and any other condition that may affect the power tool's operation. If damaged, have the power tool repaired before use.** Many accidents are caused by poorly maintained power tools.
- f) **Keep cutting tools sharp and clean.** Properly maintained cutting tools with sharp cutting edges are less likely to bind and are easier to control.
- g) **Use the power tool, accessories and tool bits, etc. in accordance with these instructions, taking into account the working conditions and the work to be performed.** Use of the power tool for operations different from those intended could result in a hazardous situation.
- h) **Keep handles and grasping surfaces dry, clean and free from oil and grease.** Slippery handles and grasping surfaces do not allow for safe handling and control of the tool in unexpected situations.

5) Battery Tool Use and Care

- a) **Recharge only with the charger specified by the manufacturer.** A charger that is suitable for one type of battery pack may create a risk of fire when used with another battery pack.
- b) **Use power tools only with specifically designated battery packs.** Use of any other battery packs may create a risk of injury and fire.
- c) **When battery pack is not in use, keep it away from other metal objects, like paper clips, coins, keys, nails, screws or other small metal objects, that can make a connection from one terminal to another.** Shorting the battery terminals together may cause burns or a fire.
- d) **Under abusive conditions, liquid may be ejected from the battery; avoid contact. If contact accidentally occurs, flush with water. If liquid**

contacts eyes, additionally seek medical help. Liquid ejected from the battery may cause irritation or burns.

- e) **Do not use a battery pack or tool that is damaged or modified.** Damaged or modified batteries may exhibit unpredictable behaviour resulting in fire, explosion or risk of injury.
- f) **Do not expose a battery pack or tool to fire or excessive temperature.** Exposure to fire or temperature above 130 °C may cause explosion.
- g) **Follow all charging instructions and do not charge the battery pack or tool outside the temperature range specified in the instructions.** Charging improperly or at temperatures outside the specified range may damage the battery and increase the risk of fire.

6) Service

- a) **Have your power tool serviced by a qualified repair person using only identical replacement parts.** This will ensure that the safety of the power tool is maintained.
- b) **Never service damaged battery packs.** Service of battery packs should only be performed by the manufacturer or authorised service providers.

CUT-OFF MACHINE SAFETY WARNINGS

- a) **The guard provided with the tool must be securely attached to the power tool and positioned for maximum safety, so the least amount of wheel is exposed towards the operator. Position yourself and bystanders away from the plane of the rotating wheel.** The guard helps to protect operator from broken wheel fragments and accidental contact with wheel.
- b) **Use only bonded reinforced or diamond cut-off wheels for your power tool.** Just because an accessory can be attached to your power tool, it does not assure safe operation.
- c) **The rated speed of the accessory must be at least equal to the maximum speed marked on the power tool.** Accessories running faster than their rated speed can break and fly apart.
- d) **Wheels must be used only for recommended applications. For example: do not grind with the side of cut-off wheel.** Abrasive cut-off wheels are intended for peripheral grinding, side forces applied to these wheels may cause them to shatter.
- e) **Always use undamaged wheel flanges that are of correct diameter for your selected wheel.** Proper wheel flanges support the wheel thus reducing the possibility of wheel breakage.
- f) **Do not use worn down reinforced wheels from larger power tools.** Wheels intended for a larger power tool are not suitable for the higher speed of a smaller tool and may burst.
- g) **The outside diameter and the thickness of your accessory must be within the capacity rating of your power tool.** Incorrectly sized accessories cannot be adequately guarded or controlled.

- h) **The arbour size of wheels and flanges must properly fit the spindle of the power tool.** Wheels and flanges with arbour holes that do not match the mounting hardware of the power tool will run out of balance, vibrate excessively and may cause loss of control.
- i) **Do not use damaged wheels. Before each use, inspect the wheels for chips and cracks. If power tool or wheel is dropped, inspect for damage or install an undamaged wheel. After inspecting and installing the wheel, position yourself and bystanders away from the plane of the rotating wheel and run the power tool at maximum no load speed for one minute.** Damaged wheels will normally break apart during this test time.
- j) **Wear personal protective equipment. Depending on application, use face shield, safety goggles or safety glasses. As appropriate, wear dust mask, hearing protectors, gloves and shop apron capable of stopping small abrasive or workpiece fragments.** The eye protection must be capable of stopping flying debris generated by various operations. The dust mask or respirator must be capable of filtering particles generated by your operation. Prolonged exposure to high intensity noise may cause hearing loss.
- k) **Keep bystanders a safe distance away from work area. Anyone entering the work area must wear personal protective equipment.** Fragments of workpiece or of a broken wheel may fly away and cause injury beyond immediate area of operation.
- l) **Hold the power tool by insulated gripping surfaces only, when performing an operation where the cutting accessory may contact hidden wiring.** Cutting accessory contacting a "live" wire may make exposed metal parts of the power tool "live" and could give the operator an electric shock.
- m) **Never lay the power tool down until the accessory has come to a complete stop.** The spinning wheel may grab the surface and pull the power tool out of your control.
- n) **Do not run the power tool while carrying it at your side.** Accidental contact with the spinning accessory could snag your clothing, pulling the accessory into your body.
- o) **Regularly clean the power tool's air vents.** The motor's fan will draw the dust inside the housing and excessive accumulation of powdered metal may cause electrical hazards.
- p) **Do not operate the power tool near flammable materials.** Sparks could ignite these materials.
- q) **Do not use accessories that require liquid coolants.** Using water or other liquid coolants may result in electrocution or shock.

FURTHER SAFETY INSTRUCTIONS FOR ABRASIVE CUTTING-OFF OPERATIONS

Kickback and Related Warnings

Kickback is a sudden reaction to a pinched or snagged rotating wheel, backing pad, brush or any other accessory. Pinching or snagging causes rapid stalling of the rotating accessory which in turn causes the uncontrolled power tool to be forced in the direction opposite of the accessory's rotation at the point of the binding.

For example, if an abrasive wheel is snagged or pinched by the workpiece, the edge of the wheel that is entering into the pinch point can dig into the surface of the material causing the wheel to climb out or kick out. The wheel may either jump toward or away from the operator, depending on direction of the wheel's movement at the point of pinching. Abrasive wheels may also break under these conditions.

Kickback is the result of power tool misuse and/or incorrect operating procedures or conditions and can be avoided by taking proper precautions as given below:

- a) **Maintain a firm grip on the power tool and position your body and arm to allow you to resist kickback forces. Always use auxiliary handle, if provided, for maximum control over kickback or torque reaction during start-up.** The operator can control torque reaction or kickback forces, if proper precautions are taken.
- b) **Never place your hand near the rotating accessory.** Accessory may kickback over your hand.
- c) **Do not position your body in line with the rotating wheel.** Kickback will propel the tool in direction opposite to the wheel's movement at the point of snagging.
- d) **Use special care when working corners, sharp edges etc. Avoid bouncing and snagging the accessory.** Corners, sharp edges or bouncing have a tendency to snag the rotating accessory and cause loss of control or kickback.
- e) **Do not attach a saw chain, woodcarving blade, segmented diamond wheel with a peripheral gap greater than 10 mm or toothed saw blade.** Such blades create frequent kickback and loss of control.
- f) **Do not "jam" the wheel or apply excessive pressure. Do not attempt to make an excessive depth of cut.** Overstressing the wheel increases the loading and susceptibility to twisting or binding of the wheel in the cut and the possibility of kickback or wheel breakage.
- g) **When wheel is binding or when interrupting a cut for any reason, switch off the power tool and hold the power tool motionless until the wheel comes to a complete stop. Never attempt to remove the wheel from the cut while the wheel is in motion otherwise kickback may occur.** Investigate and take corrective action to eliminate the cause of wheel binding.
- h) **Do not restart the cutting operation in the workpiece. Let the wheel reach full speed and carefully re-enter the cut.** The wheel may bind, walk up or kickback if the power tool is restarted in the workpiece.

- i) **Support panels or any oversized workpiece to minimize the risk of wheel pinching and kickback.** Large workpieces tend to sag under their own weight. Supports must be placed under the workpiece near the line of cut and near the edge of the workpiece on both sides of the wheel.
- j) **Use extra caution when making a “pocket cut” into existing walls or other blind areas. The protruding wheel may cut gas or water pipes, electrical wiring or objects that can cause kickback.**

Additional Safety Warnings for Abrasive Cutting-Off Operations:

- a) **This power tool is intended to function as a cut-off tool. Read all safety warnings, instructions, illustrations and specifications provided with this power tool.** Failure to follow all instructions listed below may result in electric shock, fire and/or serious injury.
- b) **Operations such as grinding, sanding, wire brushing, or polishing are not recommended to be performed with this power tool.** Operations for which the power tool was not designed may create a hazard and cause personal injury. Do not surface grind with side of wheel.
- c) **Do not use accessories which are not specifically designed and recommended by the tool manufacturer.** Just because the accessory can be attached to your power tool, it does not assure safe operation.
- d) **The outside diameter and the thickness of your accessory must be within the capacity rating of your power tool.** Incorrectly sized accessories cannot be adequately guarded or controlled.
- e) **The arbour size of wheels, flanges, backing pads or any other accessory must properly fit the spindle of the power tool.** Accessories with arbour holes that do not match the mounting hardware of the power tool will run out of balance, vibrate excessively and may cause loss of control.
- f) **When using segmented diamond wheels, use only diamond wheels with a peripheral gap not greater than 10 mm and negative rake angle.**
- g) **Set the depth of cut for no more than necessary. The less wheel exposed, the less chance of binding and kickback.** Before cutting, be sure adjust shoe assembly is tight.
- h) **Do not force the tool.** Forcing a cut off tool reduces control and cutting efficiency.
- i) **If guard is not tight in position, do not use.**
- j) **Do not use toothed blades.**
- k) **Do not use this tool as a table saw.**
- l) **Firmly secure the workpiece.**
- m) **Wear protective clothing and wash exposed areas with soap and water. Allowing dust to get into your mouth, eyes, or lay on the skin may promote**

absorption of harmful chemicals. Direct particles away from face and body.

- n) **Use the appropriate dust extractor vacuum to remove the vast majority of static and airborne dust.** Failure to remove static and airborne dust could contaminate the working environment or pose an increased health risk to the operator and those in close proximity.
- o) **Use clamps or other practical ways to secure and support the workpiece to a stable platform.** Holding the work by hand or against your body is unstable and may lead to loss of control and injury.
- p) **Air vents often cover moving parts and should be avoided.** Loose clothes, jewelry or long hair can be caught in moving parts.



CAUTION: When not in use, place tool on its side on a stable surface where it will not cause a tripping or falling hazard. Some tools with large battery packs will stand upright on the battery pack but may be easily knocked over.

Residual Risks

In spite of the application of the relevant safety regulations and the implementation of safety devices, certain residual risks cannot be avoided. These are:

- Impairment of hearing.
- Risk of personal injury due to flying particles.
- Risk of burns due to accessories becoming hot during operation.
- Risk of personal injury due to prolonged use.

Chargers

STANLEY FATMAX chargers require no adjustment and are designed to be as easy as possible to operate.

Electrical Safety

The electric motor has been designed for one voltage only. Always check that the battery pack voltage corresponds to the voltage on the rating plate. Also make sure that the voltage of your charger corresponds to that of your mains.



Your STANLEY FATMAX charger is double insulated in accordance with EN60335; therefore, no earth wire is required.

If the supply cord is damaged, it must be replaced only by STANLEY FATMAX or an authorised service organisation.

Mains Plug Replacement (U.K. & Ireland Only)

If a new mains plug needs to be fitted:

- Safely dispose of the old plug.
- Connect the brown lead to the live terminal in the plug.
- Connect the blue lead to the neutral terminal.



WARNING: No connection is to be made to the earth terminal.

Follow the fitting instructions supplied with good quality plugs. Recommended fuse: 3 A.

Using an Extension Cable

An extension cord should not be used unless absolutely necessary. Use an approved extension cable suitable for the power input of your charger (refer to **Technical Data**). The minimum conductor size is 1 mm²; the maximum length is 30 m. When using a cable reel, always unwind the cable completely.

Important Safety Instructions for All Battery Chargers

SAVE THESE INSTRUCTIONS: This manual contains important safety and operating instructions for compatible battery chargers (refer to **Technical Data**). Before using charger, read all instructions and cautionary markings on charger, battery pack, and product using battery pack.



WARNING: Shock hazard. Do not allow any liquid to get inside charger. Electric shock may result.



WARNING: We recommend the use of a residual current device with a residual current rating of 30 mA or less.



CAUTION: Burn hazard. To reduce the risk of injury, charge only STANLEY FATMAX rechargeable batteries. Other types of batteries may burst, causing personal injury and damage.



CAUTION: Children should be supervised to ensure that they do not play with the appliance.

NOTICE: Under certain conditions, with the charger plugged into the power supply, the exposed charging contacts inside the charger can be shorted by foreign material. Foreign materials of a conductive nature such as, but not limited to, steel wool, aluminum foil or any buildup of metallic particles should be kept away from charger cavities. Always unplug the charger from the power supply when there is no battery pack in the cavity. Unplug charger before attempting to clean.

- **DO NOT attempt to charge the battery pack with any chargers other than the ones in this manual.** The charger and battery pack are specifically designed to work together.
- **These chargers are not intended for any uses other than charging STANLEY FATMAX rechargeable batteries.** Any other uses may result in risk of fire, electric shock or electrocution.
- **Do not expose charger to rain or snow.**
- **Pull by plug rather than cord when disconnecting charger.** This will reduce risk of damage to electric plug and cord.
- **Make sure that cord is located so that it will not be stepped on, tripped over, or otherwise subjected to damage or stress.**
- **Do not use an extension cord unless it is absolutely necessary.** Use of improper extension cord could result in risk of fire, electric shock, or electrocution.
- **Do not place any object on top of charger or place the charger on a soft surface that might block the ventilation slots and result in excessive internal heat.** Place the charger in a position away from any heat source. The charger is ventilated through slots in the top and the bottom of the housing.

- **Do not operate charger with damaged cord or plug—** have them replaced immediately.
- **Do not operate charger if it has received a sharp blow, been dropped, or otherwise damaged in any way.** Take it to an authorised service centre.
- **Do not disassemble charger; take it to an authorised service centre when service or repair is required.** Incorrect reassembly may result in a risk of electric shock, electrocution or fire.
- **In case of damaged power supply cord, the supply cord must be replaced immediately by the manufacturer, its service agent or similar qualified person to prevent any hazard.**
- **Disconnect the charger from the outlet before attempting any cleaning. This will reduce the risk of electric shock.** Removing the battery pack will not reduce this risk.
- **NEVER** attempt to connect two chargers together.
- **The charger is designed to operate on standard 230V household electrical power. Do not attempt to use it on any other voltage.** This does not apply to the vehicular charger.









Charging a Battery (Fig. A)

1. Plug the charger into an appropriate outlet before inserting battery pack.
2. Insert the battery pack ① into the charger, making sure the battery pack is fully seated in the charger. The red (charging) light will blink repeatedly, indicating that the charging process has started.
3. The completion of charge will be indicated by the red light remaining ON continuously. The battery pack is fully charged and may be used at this time or left in the charger. To remove the battery pack from the charger, push the battery release button ② on the battery pack.

NOTE: To ensure maximum performance and life of lithium-ion battery packs, charge the battery pack fully before first use.

Charger Operation

Refer to the indicators below for the charge status of the battery pack.

Charge Indicators	
	Charging  
	Fully Charged  
	Hot/Cold Pack Delay*  

*The red light will continue to blink, but a yellow indicator light will be illuminated during this operation. Once the battery pack has reached an appropriate temperature, the yellow light will turn off and the charger will resume the charging procedure.

The compatible charger(s) will not charge a faulty battery pack. The charger will indicate faulty battery by refusing to light.

NOTE: This could also mean a problem with a charger.

If the charger indicates a problem, take the charger and battery pack to be tested at an authorised service centre.

Hot/Cold Pack Delay

When the charger detects a battery pack that is too hot or too cold, it automatically starts a Hot/Cold Pack Delay, suspending charging until the battery pack has reached an appropriate temperature. The charger then automatically switches to the pack charging mode. This feature ensures maximum battery pack life.

A cold battery pack will charge at a slower rate than a warm battery pack. The battery pack will charge at that slower rate throughout the entire charging cycle and will not return to maximum charge rate even if the battery pack warms.

Electronic Protection System

Li-Ion tools are designed with an Electronic Protection System that will protect the battery pack against overloading, overheating or deep discharge.

The tool will automatically turn off if the Electronic Protection System engages. If this occurs, place the lithium-ion battery pack in the charger until it is fully charged.

Charger Cleaning Instructions



WARNING: Shock hazard. Disconnect the charger from the AC outlet before cleaning. Dirt and grease may be removed from the exterior of the charger using a cloth or soft non-metallic brush. Do not use water or any cleaning solutions. Never let any liquid get inside the tool; never immerse any part of the tool into a liquid.

Battery Packs

Important Safety Instructions for All Battery Packs

When ordering replacement battery packs, be sure to include catalogue number and voltage.

The battery pack is not fully charged out of the carton. Before using the battery pack and charger, read the safety instructions below. Then follow charging procedures outlined.

READ ALL INSTRUCTIONS

- **Do not charge or use battery in explosive atmospheres, such as in the presence of flammable liquids, gases or dust.** Inserting or removing the battery from the charger may ignite the dust or fumes.
- **Never force battery pack into charger. Do not modify battery pack in any way to fit into a non-compatible charger as battery pack may rupture, causing serious personal injury.**
- Charge the battery packs only in STANLEY FATMAX chargers.
- **DO NOT splash or immerse in water or other liquids.**
- **Do not store or charge the battery pack in locations where the temperature may fall below 4 °C (39.2 °F) (such as outside sheds or metal buildings in winter), or reach or exceed 40 °C (104 °F) (such as outside sheds or metal buildings in summer).**
- **Do not incinerate the battery pack even if it is severely damaged or is completely worn out.** The battery pack can explode in a fire. Toxic fumes and materials are created when lithium-ion battery packs are burned.
- **If battery contents come into contact with the skin, immediately wash area with mild soap and water.** If battery liquid gets into the eye, rinse water over the open eye

for 15 minutes or until irritation ceases. If medical attention is needed, the battery electrolyte is composed of a mixture of liquid organic carbonates and lithium salts.

- **Contents of opened battery cells may cause respiratory irritation.** Provide fresh air. If symptoms persist, seek medical attention.



WARNING: Burn hazard. Battery liquid may be flammable if exposed to spark or flame.



WARNING: Never attempt to open the battery pack for any reason. If battery pack case is cracked or damaged, do not insert into charger. Do not crush, drop or damage battery pack. Do not use a battery pack or charger that has received a sharp blow, been dropped, run over or damaged in any way (i.e., pierced with a nail, hit with a hammer, stepped on). Electric shock or electrocution may result. Damaged battery packs should be returned to service centre for recycling.



WARNING: Fire hazard. Do not store or carry the battery pack so that metal objects can contact exposed battery terminals. For example, do not place the battery pack in aprons, pockets, tool boxes, product kit boxes, drawers, etc., with loose nails, screws, keys, etc.



CAUTION: When not in use, place tool on its side on a stable surface where it will not cause a tripping or falling hazard. Some tools with large battery packs will stand upright on the battery pack but may be easily knocked over.

Transportation



WARNING: Fire hazard. Transporting batteries can possibly cause fire if the battery terminals inadvertently come into contact with conductive materials. When transporting batteries, make sure that the battery terminals are protected and well-insulated from materials that could contact them and cause a short circuit. **NOTE:** Lithium-ion batteries should not be put in checked baggage.

STANLEY FATMAX batteries comply with all applicable shipping regulations as prescribed by industry and legal standards, which include UN Recommendations on the Transport of Dangerous Goods; International Air Transport Association (IATA) Dangerous Goods Regulations; International Maritime Dangerous Goods (IMDG) Regulations; and the European Agreement Concerning The International Carriage of Dangerous Goods by Road (ADR). Lithium-ion cells and batteries have been tested to section 38.3 of the UN Recommendations on the Transport of Dangerous Goods Manual of Tests and Criteria.

In most instances, shipping a STANLEY FATMAX battery pack will be exempted from being classified as a fully regulated Class 9 Hazardous Material. In general, only shipments containing a lithium-ion battery with an energy rating greater than 100 Watt Hours (Wh) will require being shipped as fully regulated Class 9. All lithium-ion batteries have the Wh rating marked on the pack. Furthermore, due to regulation complexities, STANLEY FATMAX does not recommend air shipping lithium-ion battery packs alone regardless of Wh rating. Shipments of tools with batteries (combo kits) can be air

shipped as excepted if the Wh rating of the battery pack is no greater than 100 Wh.

Regardless of whether a shipment is considered excepted or fully regulated, it is the shipper's responsibility to consult the latest regulations for packaging, labeling/marketing and documentation requirements.

The information provided in this section of the manual is provided in good faith and believed to be accurate at the time the document was created. However, no warranty, expressed or implied, is given. It is the buyer's responsibility to ensure that its activities comply with the applicable regulations.











Storage Recommendations

1. The best storage place is one that is cool and dry away from direct sunlight and excessive heat or cold. For optimum battery performance and life, store battery packs at room temperature when not in use.
2. For long storage, it is recommended to store a fully charged battery pack in a cool, dry place out of the charger for optimal results.

NOTE: Battery packs should not be stored completely depleted of charge. The battery pack will need to be recharged before use.

Labels on Charger and Battery Pack

In addition to the pictographs used in this manual, the labels on the charger and the battery pack may show the following pictographs:

-  Read instruction manual before use.
-   Refer to **Technical Data** for charging time.
-  Do not probe with conductive objects.
-  Do not charge damaged battery packs.
-  Do not expose to water.
-  Have defective cords replaced immediately.
-  Charge only between 4 °C and 40 °C.
-  Only for indoor use.
-  Discard the battery pack with due care for the environment.
-  Charge battery packs only with designated STANLEY FATMAX chargers. Charging battery packs other than the designated STANLEY FATMAX batteries with a

STANLEY FATMAX charger may make them burst or lead to other dangerous situations.



Do not incinerate the battery pack.

Battery Type

The following tools operate on an 18 volt battery pack: SFMCM300.

These battery packs may be used: SFMCB201, SFMCB202, SFMCB204, SFMCB206. Refer to **Technical Data** for more information.

Package Contents

The SFMCM300 package contains:





- 1 Cutoff Tool
- 1 Dustport Adaptor
- 1 76 mm Bonded Reinforced Wheel
- 1 76 mm Diamond Multi-Material Wheel
- 1 Arbor Adaptor
- 1 Hex Wrench
- 1 Instruction manual
- 2 Batteries (D2 models only)
- 1 Charger (D2 models only)

NOTE: Battery packs, chargers and kitboxes are not included with B models.

- Check for damage to the tool, parts or accessories which may have occurred during transport.
- Take the time to thoroughly read and understand this manual prior to operation.

Markings on Tool

The following pictographs may be shown on the tool:

-  Read instruction manual before use.
-  Wear ear protection.
-  Wear eye protection.
-  Visible radiation. Do not stare into light.

R ←  → **F** Icon order : Reverse/lock/forward

Date Code Position (Fig. C)

The production date code **18** consists of a 4-digit year followed by a 2-digit week and is extended by a 2-digit factory code.

Description (Fig. A)



WARNING: Never modify the power tool or any part of it. Damage or personal injury could result.

- 1 Battery pack
- 2 Battery release button
- 3 Main handle
- 4 Variable speed trigger
- 5 Forward/reverse/lock off button
- 6 Spindle lock button
- 7 Direction indicator
- 8 Dust port adaptor
- 9 Shoe
- 10 Depth adjustment knob
- 11 Rotatable Guard
- 12 Hex wrench
- 13 LED
- 14 Accessory attachment location

Intended Use

Your cut-off tool is designed for professional cutting applications. This cut-off tool is intended to be used to cut different materials. Follow the information regarding the application range of the cutting blade used.

DO NOT use under wet conditions or in the presence of flammable liquids or gases.

DO NOT let children come into contact with the tool. Supervision is required when inexperienced operators use this tool.

- **Young children and the infirm.** This appliance is not intended for use by young children or infirm persons without supervision.
- This product is not intended for use by persons (including children) suffering from diminished physical, sensory or mental abilities; lack of experience, knowledge or skills unless they are supervised by a person responsible for their safety. Children should never be left alone with this product.

ASSEMBLY AND ADJUSTMENTS



WARNING: To reduce the risk of serious personal injury, turn tool off and disconnect battery pack before making any adjustments or removing/installing attachments or accessories. An accidental start-up can cause injury.



WARNING: Wheels, cutting material and metal components on the tool such as gearcase, shoe and guard may be hot during or after continued use. Use caution when approaching these areas.



WARNING: Use only STANLEY FATMAX batteries and chargers.

Inserting and Removing the Battery Pack from the Tool (Fig. B, K)

NOTE: Make sure your battery pack 1 is fully charged.

To Install the Battery Pack into the Tool Handle

1. Align the battery pack with the rails inside the tool's handle (Fig. C).
2. Slide it into the handle until the battery pack is firmly seated in the tool and ensure that you hear the lock snap into place.

To Remove the Battery Pack from the Tool

1. Press the battery release button 2 and firmly pull the battery pack out of the tool handle.
2. Insert battery pack into the charger.

Fuel Gauge Battery Packs (Fig. B)

Some STANLEY FATMAX battery packs include a fuel gauge, which consists of three green LED lights that indicate the level of charge remaining in the battery pack.

To actuate the fuel gauge, press and hold the fuel gauge button. A combination of the three green LED lights will illuminate, designating the level of charge left. When the level of charge in the battery is below the usable limit, the fuel gauge will not illuminate and the battery will need to be recharged.

NOTE: The fuel gauge is only an indication of the charge left on the battery pack. It does not indicate tool functionality and is subject to variation based on product components, temperature and end-user application.

Wheels



WARNING: To reduce the risk of injury, only use wheels that are no greater than 3" (76 mm) in diameter, have an inner diameter of 3/8" and 7/16", without cutting teeth. Thickness of wheel not to exceed 0.09" (2.2 mm). Never force a wheel onto the machine or alter the size of the arbor hole.

A dull wheel will cause slow inefficient cutting, overload the motor, could cause excessive splintering, and could increase the possibility of kickback. Please refer to the table below to determine the correct wheel for your application.

Wheel type	Application
Diamond** Multi-Material Wheel	Drywall, fiber cement, plastic, steel, non-ferrous materials
Bonded Reinforced Wheel	Steel, stainless steel, non-ferrous materials
Diamond** Tile Wheel	Ceramic Tile, Porcelain and Granite/Marble/Stone

**This blade uses manufactured diamonds engineered for cutting.

NOTE: Bonded Reinforced wheels are composed of abrasive grains which are held tightly together by a bonding agent and typically reinforced with a woven material.

Installing/Replacing Wheels

(Fig. A, D1, D2, J-L)



WARNING: Burn Hazard. Sharp parts. ALWAYS wear gloves when changing wheels. Wheels have sharp edges or may get extremely hot during operation, and may damage bare hands.



WARNING: To reduce the risk of injury, only use wheels that are no greater than 3" (76 mm) in diameter, have an inner diameter of 3/8" (or 7/16" if using adaptor ring), and without cutting teeth. Thickness of wheel not to exceed 0.09" (2.2 mm). Never force a wheel onto the machine or alter the size of the arbor hole.



WARNING: Since accessories, other than those offered by STANLEY FATMAX, have not been tested with this product, use of such accessories with this tool could be hazardous. To reduce the risk of injury, only STANLEY FATMAX recommended accessories should be used with this product.



WARNING: Failure to properly seat the flanges and/or wheel could result in serious injury (or damage to the tool or wheel).

1. Remove the battery pack **1**.
2. Lay unit on a firm surface, with the spindle **15** facing upward.
3. Hold spindle lock button **6** to keep the spindle from turning. Spindle threads are left hand.
4. Using supplied 6 mm hex wrench **12**, rotate clockwise to remove spindle screw **20**, outer flange **19**, and used wheel **18** if one is installed. Leave inner flange **16** in place.

NOTE: Hex wrench is magnetically secured.

NOTE: It is possible that the inner flange and outer flange may stick together. Be sure to keep both flanges separated during the wheel installation process. Refer to Fig. D2 showing the correct order of the flanges and wheel installed over the spindle.
5. Ensure inner flange is installed over the spindle.

NOTE: Your tool comes provided with a 7/16" arbor adaptor **17** which should only be used when installing a 7/16" wheel. The 7/16" arbor adaptor is not to be used with the wheels provided with this tool. When installing 7/16" wheels, place the 7/16" arbor adaptor over the inner flange. The 7/16" arbor adaptor will fit inside the center of the 7/16" wheel when assembled. Refer to Fig. D1.
6. Slip wheel over spindle. Make sure wheel goes over pilot diameter of inner flange.

NOTE: When installing diamond wheels, always match direction of rotation of the wheel to the desired direction of rotation of the tool.
7. Slip on outer flange with the flat side towards the wheel.

NOTE: The text "LOOSEN TIGHTEN" will be visible when installed correctly.
8. Start threading on spindle screw counterclockwise which will self align outer flange. Make sure the wheel is fitted in the correct orientation.
9. Depress and hold spindle lock button and tighten spindle screw with hex wrench. Do not overtighten spindle screw.

10. Release spindle lock button and turn wheel by hand to ensure it is properly centered. The wheel should not hit the shoe, guard or spindle screw. The spindle screw and flanges should be tight.

NOTE: Do not run tool with the spindle lock engaged. Always allow motor to come to a complete stop before engaging the spindle lock.

Adjusting the Rotatable Guard Angle (Fig. E)



WARNING: Remove battery first. To reduce the risk of injury, ALWAYS adjust the guard to provide the best control and protection. ALWAYS wear gloves to protect your hands when adjusting the guard as the guard may get hot.



WARNING: Adjust the position of the guard to provide the maximum protection from loose particles and sparks thrown from the wheel.



CAUTION: Guard must be used with all cutting wheels.

1. Remove the battery pack **1**.
2. Grasp the rotatable guard **11** firmly and rotate until it snaps securely into one of three positions.

Mounting, Removing the Shoe (Fig. A, H1)

Your cut off tool comes pre-assembled with the shoe **9** mounted to the rotatable guard **11**.

To Remove the Shoe

1. Remove the battery pack **1**.
2. Loosen the depth adjustment knob **10** counterclockwise.
3. Remove the depth adjustment knob and remove shoe from the rotatable guard.

To Mount the Shoe

1. Remove the battery pack.
2. Install shoe onto the back of the rotatable guard, aligning slot **28** to threaded hole **25** on guard. Refer to Fig. H1.
3. Install and rotate the depth adjustment knob clockwise to tighten.

NOTE: The shoe is not required for use with this tool. For best performance the shoe is recommended for more stability when cutting on a flat surface.

Adjusting the Depth of Cut (Fig. H2)

1. Loosen the depth adjustment knob **10** and slide the shoe **9** up or down. Adjust the cutting depth to the thickness of the workpiece. Less than 1/4" of the wheel should be visible below the workpiece.
2. After depth of cut is selected tighten the depth adjustment knob.

LED Worklight (Fig. A)

The LED worklight **13** will activate when the variable speed trigger **4** is depressed, and will automatically turn off 20 seconds after the variable speed trigger is released. If the variable trigger switch remains depressed, the LED worklight will remain on.

NOTE: The LED worklight is for lighting the immediate work surface and is not intended to be used as a flashlight.

Attaching the Dust Port Adaptor (Fig. A, G)

A dust port adaptor **8** comes available for use with this tool. This accessory connects directly to the tool's rotatable guard **11**.

1. Remove the battery pack **1**.
2. Friction fit the dust port adaptor **8** onto the dust port hole **23** located near the front tip of the rotatable guard.

Attaching an AirLock™ Compatible Dust Extractor (Fig. A, G)

(Sold Separately)



WARNING: Do not use dust extraction when cutting metal. Swarf from metal cutting may be hot and may spark which can melt vacuum hoses and may cause a fire inside the vacuum.



WARNING: When using dust extraction, empty vacuum before work begins and often during work. Use care in disposing of dust. Materials in fine dust can be explosive.

The dust port adaptor **8** allows you to connect the tool to an external dust extractor using an AirLock™ connection system (sold separately), or a standard 32 mm dust extractor fitment. The AirLock™ allows for a fast, secure connection between the AirLock™ connector **21** and your tool's dust port adaptor.

1. Remove the battery pack **1**.
2. Ensure the collar on the AirLock™ connector is in the unlock position. (Refer to Figure G.) Align notches **22** on collar and AirLock™ connector as shown for unlock and lock positions.
3. Push the AirLock™ connector onto the connection point of the dust port adaptor. (Refer to Fig. G)
4. Rotate the collar to the locked position.

NOTE: The ball bearings inside collar lock into slot and secure the connection. The power tool is now securely connected to the dust extractor.

OPERATION

Instructions for Use



WARNING: Always observe the safety instructions and applicable regulations.



WARNING: To reduce the risk of serious personal injury, turn tool off and disconnect battery pack before making any adjustments or removing/installing attachments or accessories. An accidental start-up can cause injury.

Proper Hand Position (Fig. F)



WARNING: To reduce the risk of serious personal injury, ALWAYS use proper hand position as shown.



WARNING: To reduce the risk of serious personal injury, ALWAYS hold securely in anticipation of a sudden reaction.



WARNING: Keep your free hand far from cutting action. Do not reach underneath the workpiece.

Proper hand position requires one hand on the main handle **3**.

Variable Speed Trigger (Fig. A)

The tool is turned on and off by pulling and releasing the variable speed trigger **4**. The variable speed trigger permits speed control—the farther the trigger is depressed, the higher the speed of the tool.

Forward/Reverse/Lock Off Button (Fig. A, I1, I2)



CAUTION: Before changing the position of the control button, be sure the trigger is released.

Your cut-off tool is equipped with a forward/reverse/lock off button **5**. There is a wheel direction label **24** located above the main handle **3** that will help to identify the current direction mode of the tool. Some applications or accessories may require the tool to be run in forward or reverse. When making a cut, select the direction of cut that allows the tool to be pushed away from your body. Always operate tool in correct rotation for wheel selected.

1. Forward (counterclockwise rotation) — Located on the right side of the tool near the variable speed trigger **4**, push the forward/reverse/lock off button **5** to the far left. Refer to Fig. I1. The forward direction of the wheel is also noted by the direction indicator **7** located on the rotatable guard **11**. Refer to Fig. A.
2. Reverse (clockwise rotation) — Located on the left side of the tool near the variable speed trigger **4**, push the forward/reverse/lock off button **5** to the far right. Refer to Fig. I2. The reverse direction of the wheel is also noted by the direction indicator **7** located on the rotatable guard **11**. Refer to Fig. A.
3. The center position of the forward/reverse/lock off button locks the tool in the off position. When locked the variable speed trigger cannot be depressed.

NOTE: Keep the button in the center locked position when the tool is not in use or when being transported.

To Operate (Fig. A, F)



CAUTION: Before attempting to start, grasp tool firmly.



WARNING: To reduce the risk of injury, **DO NOT** use a toothed blade.



WARNING: This tool is intended to be used dry. If water cooling is necessary, use a spray bottle with clean water to lightly wet surface only, avoid over-wetting the workpiece. **NEVER** immerse your tool or battery pack in any liquid or allow liquid inside them.



WARNING: Wheels used for cutting may break or kick back if they bend or twist while the tool is being used to do cut-off work.



WARNING: Do not bang or bump a cut-off wheel when starting or during a cut.

1. Grasp main handle **3** firmly.
2. Line up wheel **18** with material to be cut. Be sure nothing is near or in line with the wheel.

3. Depress and hold the variable speed trigger **4**. Slowly feed the wheel into the workpiece with firm even pressure, allowing the tool to do the work. Do not force the cut off tool through the workpiece. Forcing a cut off tool can cause kickback. For maximum efficiency and wheel life, keep the wheel speed high.
4. While cutting, if using the shoe, keep the shoe against the workpiece and maintain a firm grip.
NOTE: If making a partial cut, restarting a cut, or correcting cut direction, allow the wheels to come to a complete stop. To resume cutting, pull the variable speed trigger and re-enter the cut slowly.
5. To stop tool, release the variable speed trigger.

General Tips for Cutting Materials

- For best control, user cutting direction should be opposite wheel rotation. Example: When making a cut away from user by pushing the tool forward, set wheel rotation to reverse/clockwise direction.
- Be sure that the wheel is at full speed before continuing a cut.
- Allow the wheel to come to a complete stop before raising the wheel out of the material.

Cutting Tile

- To reduce overheating of cutting wheel or workpiece, user may lightly wet surface.
- If excessive chipping of the tile is observed, user may operate tool at slower speed using variable speed trigger to achieve a cleaner cut.
- Cutting tile will generate debris. Guard position may be adjusted to deflect debris away from user.

Cutting Plastic

- Take frequent breaks to allow wheel to cool down.
- If melted material or debris becomes adhered to blade, shoe or guard: Release trigger. Allow unit to rest and material to cool. Remove battery. Remove debris. Ensure all areas around wheel including inside of guard is clear of debris. Resume cutting operation.

Cutting Metals

Observe the following to avoid potential hazards when cutting metals.

- During and shortly after cutting operation the material, wheel and metal components on the tool such as gearcase, guard and shoe may get hot.
- Allow these areas to cool before touching to avoid injury.
- Cutting metal will generate sparks. Guard position may be adjusted to deflect sparks and debris away from user.
- Cutting material and cutting wheel may have sharp or jagged edges after cutting operation. Wear gloves and use caution when touching these areas.

Transportation and Storage

During transportation and storage lock the variable speed trigger with the lock-off button. Refer to the **Forward/Reverse/Lock Off Button** section.

Remove the battery pack during the tool storage.

MAINTENANCE

Your power tool has been designed to operate over a long period of time with a minimum of maintenance. Continuous satisfactory operation depends upon proper tool care and regular cleaning.



WARNING: To reduce the risk of serious personal injury, turn tool off and disconnect battery pack before making any adjustments or removing/installing attachments or accessories. An accidental start-up can cause injury.

The charger and battery pack are not serviceable.

Lubrication

Your power tool requires no additional lubrication.

Cleaning



WARNING: Electrical shock and mechanical hazard. Remove the battery before cleaning.



WARNING: To ensure safe and efficient operation, always keep the electrical appliance and the ventilation slots clean.



WARNING: Never use solvents or other harsh chemicals for cleaning the non-metallic parts of the tool. These chemicals may weaken the materials used in these parts. Use a cloth dampened only with water and mild soap. Never let any liquid get inside the tool; never immerse any part of the tool into a liquid.

Ventilation slots can be cleaned using a dry, soft non-metallic brush and/or a suitable vacuum cleaner. Do not use water or any cleaning solutions. Wear approved eye protection and an approved dust mask.

Optional Accessories



WARNING: Since accessories, other than those offered by STANLEY FATMAX, have not been tested with this product, use of such accessories with this tool could be hazardous. To reduce the risk of injury, only STANLEY FATMAX-recommended accessories should be used with this product.





WARNING: Handle and store all abrasive wheels carefully to prevent damage from thermal shock, heat, mechanical damage, etc. Store in a dry protected area free from high humidity, freezing temperatures or extreme temperature changes.

Consult your dealer for further information on the appropriate accessories.

Belt Hook (Fig. L)

Optional accessory, sold separately.

 **WARNING:** To reduce the risk of serious personal injury, turn tool off and disconnect battery pack before making any adjustments or removing/installing attachments or accessories.

 **WARNING:** To reduce the risk of serious personal injury, **DO NOT** suspend tool overhead or suspend objects from the belt hook. **ONLY** hang tool's belt hook from a work belt.

 **WARNING:** To reduce the risk of serious personal injury, ensure the screw holding the belt hook is secure.

 **CAUTION:** To reduce the risk of personal injury or damage, **DO NOT** use the belt hook to hang the tool.

IMPORTANT: When attaching or replacing the belt hook **26**, use only the screw **27** that is provided. Be sure to securely tighten screw.

If the belt hook is not desired at all, it can be removed from the tool.

1. Place the belt hook onto the accessory attachment location **14** at the base of the tool.
2. Use a screwdriver to secure the belt hook with the provided screw. Do not use any other screw for this.

To remove the belt hook, remove the screw that holds the belt hook in place.

Protecting the Environment



Products/batteries are recyclable, but if marked with the crossed-out bin, they must not be disposed of with normal household waste.

Run the batteries down completely and separate them, and separate any light sources from the product if possible. It is the user's responsibility to delete personal data from the product. Then take the waste to an official waste collection center or a participating retailer who will often accept it free of charge. Packaging should be discarded based on the marked material code. Operating and safety instructions should only be discarded once the applicable product is no longer in use.

Please check with your local community/municipality for waste management guidance. For further information, visit www.2helpU.com and scan the above QR code.

COMPATIBLE BATTERIES	V _{DC}	Ah	Weight (kg)	COMPATIBLE CHARGERS
SFMCB201	18	1.5	0.37	SFMCB201, SFMCB202 SFMCB204, SFMCB206
SFMCB202	18	2.0	0.37	
SFMCB204	18	4.0	0.67	
SFMCB206	18	6.0	0.67	

CORTADORA SIN CABLE DE 18 V

SFMCM300

¡Enhorabuena!

Ha elegido una herramienta STANLEY FATMAX. Años de experiencia, innovación y un exhaustivo desarrollo de productos hacen que STANLEY FATMAX sea una de las empresas más fiables para los usuarios de herramientas eléctricas profesionales.

Datos técnicos

		SFMCM300
Tensión	V _{cc}	18
Tipo		1
Tipo de batería		iones de litio
Velocidad nominal/sin carga	min ¹	20000
Diámetro del disco	mm	76
Espesor del disco (máx.)	mm	2,2
Diámetro del husillo	mm	10
Longitud del husillo	mm	43
Peso (sin batería)	kg	0,94

Valores de ruido y valores de vibración (suma de vectores de tres direcciones) de acuerdo con la norma EN60745-2-22:

L _{PA} (nivel de presión sonora de emisión)	dB(A)	98
L _{WA} (nivel de potencia sonora)	dB(A)	109
K (incertidumbre para el nivel de sonido dado)	dB(A)	3
Valor de emisión de vibraciones en a _h =	m/s ²	1,6
Incertidumbre K =	m/s ²	1,5

El nivel de vibraciones y/o de emisión de ruido que se indica en esta hoja informativa ha sido medido de acuerdo con una prueba normalizada indicada en la norma EN60745 y puede utilizarse para comparar herramientas entre sí. Puede usarse para una evaluación preliminar de la exposición.

⚠️ ADVERTENCIA: El nivel de emisión de vibraciones y/o ruido declarado se refiere a las principales aplicaciones de la herramienta. Sin embargo, si se utiliza la herramienta para otras aplicaciones, con accesorios diferentes o mantenidos de forma incorrecta, la emisión de ruido o vibraciones puede variar. Esto puede aumentar considerablemente el nivel de exposición durante el período total de trabajo.

Para valorar el nivel de exposición al ruido o a las vibraciones, también deberían tenerse en cuenta las veces que la herramienta está apagada o en funcionamiento pero sin realizar ningún trabajo. Esto puede reducir considerablemente el nivel de exposición durante el periodo total de trabajo.

Identifique medidas de seguridad adicionales para proteger al operador de los efectos del ruido y las vibraciones, como, por ejemplo, realizar el mantenimiento de la herramienta y de los accesorios, mantener las manos calientes (relevante para las vibraciones) u organizar patrones de trabajo.

Declaración de conformidad CE

Directiva de máquinas



Cortadora sin cable de 18 V SFMCM300

STANLEY FATMAX declara que los productos descritos en **Datos técnicos** cumplen las siguientes normas: 2006/42/CE, EN60745-1:2009+A11:2010, EN60745-2-22:2011+A11:2013.

Estos productos también cumplen las Directivas 2014/30/UE y 2011/65/UE. Para más información, póngase en contacto con STANLEY FATMAX a través de la siguiente dirección o consulte la parte posterior del manual.

El abajo firmante es el responsable de la elaboración de la documentación técnica y expide la presente declaración en nombre y representación de STANLEY FATMAX.

Patrick Diepenbach

Patrick Diepenbach
Director General de Benelux, GTS-Europe
STANLEY FATMAX Europe, Egide Walschaertsstraat 14-18,
2800 Mechelen, Bélgica
09.30.2023



ADVERTENCIA: Para reducir el riesgo de lesiones, lea el manual de instrucciones.

Definiciones: normas de seguridad

Las siguientes definiciones describen el nivel de gravedad de las señales. Lea el manual y preste atención a estos símbolos.



PELIGRO: Indica una situación de peligro inminente, que si no se evita, **provocará la muerte o lesiones graves.**



ADVERTENCIA: Indica una situación de posible peligro que, si no se evita, **podría provocar la muerte o lesiones graves.**



ATENCIÓN: Indica una situación de posible peligro que, si no se evita, **puede provocar lesiones leves o moderadas.**

AVISO: Indica una práctica **no relacionada con las lesiones personales** que, de no evitarse, **puede ocasionar daños materiales.**



Indica riesgo de descarga eléctrica.



Indica riesgo de incendio.

ADVERTENCIAS DE SEGURIDAD GENERALES PARA HERRAMIENTAS ELÉCTRICAS



ADVERTENCIA: Lea todas las advertencias de seguridad, instrucciones, ilustraciones y especificaciones suministradas con esta herramienta eléctrica. El incumplimiento de las instrucciones que se indican a continuación puede causar descargas eléctricas, incendios y/o lesiones graves.

CONSERVE TODAS LAS ADVERTENCIAS E INSTRUCCIONES PARA FUTURAS CONSULTAS

El término "herramienta eléctrica" que aparece en las advertencias se refiere a la herramienta eléctrica que funciona a través de la red eléctrica (con cable) o a la herramienta eléctrica que funciona con batería (sin cable).

1) Seguridad en el Área de Trabajo

- Mantenga el área de trabajo limpia y bien iluminada.** Las áreas en desorden u oscuras pueden provocar accidentes.
- No utilice herramientas eléctricas en atmósferas explosivas, como ambientes donde haya polvo, gases o líquidos inflamables.** Las herramientas eléctricas originan chispas que pueden inflamar el polvo o los gases.
- Mantenga alejados a los niños y a las personas que estén cerca mientras utiliza una herramienta eléctrica.** Las distracciones pueden ocasionar que pierda el control.

2) Seguridad Eléctrica

- Los enchufes de las herramientas eléctricas deben corresponderse con la toma de corriente. No modifique nunca el enchufe de ninguna forma. No utilice ningún enchufe adaptador con herramientas eléctricas conectadas a tierra.** Los enchufes no modificados y las tomas de corriente correspondientes reducirán el riesgo de descarga eléctrica.
- Evite el contacto del cuerpo con superficies conectadas a tierra como tuberías, radiadores, cocinas económicas y frigoríficos.** Existe un mayor riesgo de descarga eléctrica si tiene el cuerpo conectado a tierra.
- No exponga las herramientas eléctricas a la lluvia ni a condiciones húmedas.** Si entra agua a una herramienta eléctrica aumentará el riesgo de descarga eléctrica.
- No someta el cable de alimentación a presión innecesaria. No use nunca el cable para transportar, tirar de la herramienta eléctrica o desenchufarla. Mantenga el cable alejado del calor, aceite, bordes afilados y piezas en movimiento.** Los cables dañados o enredados aumentan el riesgo de descarga eléctrica.
- Cuando esté utilizando una herramienta eléctrica al aire libre, use un cable alargador adecuado para uso**

en exteriores. La utilización de un cable adecuado para el uso en exteriores reduce el riesgo de descarga eléctrica.

- Si no puede evitar utilizar una herramienta eléctrica en un lugar húmedo, use un suministro protegido con un dispositivo de corriente residual.** El uso de un dispositivo de corriente residual reduce el riesgo de descarga eléctrica.

3) Seguridad Personal

- Manténgase alerta, esté atento a lo que hace y use el sentido común cuando utilice una herramienta eléctrica. No maneje una herramienta eléctrica cuando esté cansado o bajo los efectos de drogas, medicamentos o alcohol.** Un momento de falta de atención cuando se manejan las herramientas eléctricas puede ocasionar lesiones personales graves.
- Use un equipo protector personal. Utilice siempre protección ocular.** El uso del equipo protector como mascarillas antipolvo, calzado antideslizante, casco o protección auditiva para condiciones apropiadas reducirá las lesiones personales.
- Evite la puesta en funcionamiento involuntaria. Asegúrese de que el interruptor esté en posición de apagado antes de conectar con la fuente de alimentación y/o la batería, de levantar o transportar la herramienta.** El transportar herramientas eléctricas con el dedo puesto en el interruptor o herramientas eléctricas activadoras que tengan el interruptor encendido puede provocar accidentes.
- Saque toda llave de ajuste o llave inglesa antes de encender la herramienta eléctrica.** Una llave inglesa u otra llave que se deje puesta en una pieza en movimiento de la herramienta eléctrica pueden ocasionar lesiones personales.
- No intente extender las manos demasiado. Mantenga un apoyo firme sobre el suelo y conserve el equilibrio en todo momento.** Esto permite un mejor control de la herramienta eléctrica en situaciones inesperadas.
- Vístase debidamente. No se ponga ropa suelta o joyas. Mantenga el cabello y la ropa alejados de las piezas móviles.** La ropa suelta, las joyas y el pelo largo pueden quedar atrapados en las piezas en movimiento.
- Si se suministran dispositivos para la conexión del equipo de extracción y recogida de polvo, asegúrese de que estén conectados y de que se usen adecuadamente.** El uso de equipo de recogida de polvo puede reducir los riesgos relacionados con el polvo.
- No deje que la familiaridad adquirida con el uso frecuente de las herramientas le lleve a fiarse demasiado y a descuidar las principales normas de seguridad de la herramienta.** Los descuidos pueden causar lesiones graves en una fracción de segundo.

4) Uso y cuidado de las herramientas Eléctricas

- a) **No fuerce la herramienta eléctrica. Use la herramienta eléctrica correcta para su trabajo.** La herramienta eléctrica correcta funcionará mejor y con mayor seguridad si se utiliza de acuerdo con sus características técnicas.
- b) **No utilice la herramienta eléctrica si no puede encenderse y apagarse con el interruptor.** Toda herramienta eléctrica que no pueda controlarse con el interruptor es peligrosa y debe ser reparada.
- c) **Desconecte el enchufe de la fuente de alimentación y/o extraiga la batería de la herramienta eléctrica, si es desmontable, antes de realizar cualquier ajuste, cambiar accesorios o guardar las herramientas eléctricas.** Dichas medidas de seguridad preventivas reducen el riesgo de poner en marcha accidentalmente la herramienta eléctrica.
- d) **Guarde las herramientas eléctricas que no esté utilizando fuera del alcance de los niños y no permita que utilicen la herramienta eléctrica las personas que no estén familiarizadas con ella o con estas instrucciones.** Las herramientas eléctricas son peligrosas en manos de personas no capacitadas.
- e) **Ocúpese del mantenimiento de las herramientas eléctricas. Compruebe si hay desalineación o bloqueo de las piezas en movimiento, rotura de piezas y otras condiciones que puedan afectar el funcionamiento de la herramienta eléctrica. Si la herramienta eléctrica está dañada, llévela para que sea reparada antes de utilizarla.** Se ocasionan muchos accidentes por el mal mantenimiento de las herramientas eléctricas.
- f) **Mantenga las herramientas para cortar afiladas y limpias.** Hay menos probabilidad de que las herramientas para cortar con bordes afilados se bloqueen y son más fáciles de controlar.
- g) **Use la herramienta eléctrica, los accesorios y las brocas de la herramienta etc., conforme a estas instrucciones teniendo en cuenta las condiciones de trabajo y el trabajo que vaya a realizarse.** El uso de la herramienta eléctrica para operaciones que no sean las previstas puede ocasionar una situación peligrosa.
- h) **Mantenga todas las empuñaduras y superficies de agarre secas, limpias y libres de aceite y grasa.** Las empuñaduras y superficies de agarre resbaladizas impiden el agarre y el control seguro de la herramienta en situaciones imprevistas.

5) Uso y cuidado de las herramientas que funcionan con batería

- a) **Recárguelas sólo con el cargador especificado por el fabricante.** Un cargador que sea adecuado para un tipo de batería puede ocasionar un riesgo de incendio si se utiliza con otra batería.

- b) **Use herramientas eléctricas sólo con las baterías designadas específicamente.** El uso de cualquier otro tipo de batería puede crear un riesgo de lesión o de incendio.
- c) **Cuando no se esté utilizando la batería, manténgala alejada de otros objetos de metal, como los clips, monedas, llaves, clavos, tornillos u otros objetos pequeños de metal que pueden hacer una conexión de un terminal a otro.** El provocar un cortacircuito en los terminales de la batería puede causar quemaduras o un incendio.
- d) **En condiciones de abuso, el líquido puede salirse de la batería, evite el contacto. Si se produce un contacto de forma accidental, enjuague con agua. Si el líquido entra en contacto con los ojos, busque atención médica.** El líquido que sale de la batería puede causar irritación o quemaduras.
- e) **No utilice paquetes de baterías o herramientas dañadas o modificadas.** Las baterías dañadas o modificadas pueden presentar un funcionamiento imprevisto y provocar incendios, explosiones o riesgos de lesiones.
- f) **No exponga el paquete de baterías o la herramienta al fuego o a temperaturas excesivas.** La exposición al fuego o a una temperatura superior a 130 °C puede causar explosión.
- g) **Siga todas las instrucciones de carga y no cargue la batería o la herramienta fuera del rango de temperatura indicado en las instrucciones.** La carga incorrecta o a temperaturas fuera del rango especificado puede dañar la batería y aumentar el riesgo de incendio.

6) Servicio

- a) **Lleve su herramienta eléctrica para que sea reparada por una persona cualificada para realizar las reparaciones que use sólo piezas de recambio idénticas.** Así se asegurará que se mantenga la seguridad de la herramienta eléctrica.
- b) **No repare nunca los paquetes de baterías dañados.** La reparación de paquetes de baterías debe ser realizada únicamente por el fabricante o los proveedores de servicios autorizados.

ADVERTENCIAS DE SEGURIDAD PARA CORTADORAS

- a) **El protector suministrado con la herramienta se debe acoplar firmemente a esta y se debe colocar para brindar la máxima seguridad, de tal forma que quede la menor parte posible del disco expuesta en dirección al operador. Colóquese usted y aquellos que le rodean lejos del plano del disco giratorio.** El protector ayuda a proteger al operador de fragmentos de disco rotos y de un contacto accidental con el disco.
- b) **Use solo discos de corte aglomerados reforzados o diamantados para su herramienta eléctrica.** El hecho

- de que el accesorio pueda acoplarse a la herramienta eléctrica, no garantiza un funcionamiento sin riesgos.
- c) **La velocidad nominal del accesorio debe ser como mínimo igual a la velocidad máxima marcada en la herramienta eléctrica.** Los accesorios que funcionen más rápidamente que la velocidad prevista pueden romperse y salir volando.
- d) **Los discos se deben utilizar únicamente para los usos recomendados. Por ejemplo, no amole con el costado de un disco de corte.** Los discos de corte abrasivo están previstos para el amolado periférico y, si se aplican fuerzas laterales a estos discos, se podrían romper.
- e) **Use siempre bridas de disco no dañadas y que sean del tamaño y la forma correctos para el disco seleccionado.** Las bridas apropiadas de los discos sirven de soporte del disco, reduciendo así la posibilidad de rotura del mismo.
- f) **No utilice discos reforzados desgastados de herramientas eléctricas de mayor tamaño.** Los discos diseñados para una herramienta eléctrica más grande no son adecuados para la mayor velocidad de una herramienta más pequeña y pueden romperse.
- g) **El diámetro exterior y el espesor del accesorio deben encontrarse dentro de los límites de la capacidad nominal de la herramienta eléctrica.** Los accesorios de tamaño incorrecto no pueden protegerse ni controlarse adecuadamente.
- h) **El eje de los discos y las bridas debe acoplarse bien al husillo de la herramienta eléctrica.** Los discos y bridas con orificios para el eje que no coinciden con las piezas de montaje de la herramienta eléctrica se desequilibrarán, vibrarán excesivamente y pueden causar pérdidas de control.
- i) **NO utilice discos dañados. Antes de cada uso, controle que los discos no presenten astillas ni roturas. En caso de caída de la herramienta eléctrica o del disco, compruebe que no estén dañados y, en su caso, instale un disco no dañado. Después de inspeccionar e instalar el disco, colóquense usted y las personas presentes alejados del plano del disco en movimiento y ponga la herramienta eléctrica en funcionamiento a la velocidad máxima sin carga durante un minuto.** Por lo general, los discos dañados se rompen durante la prueba.
- j) **Utilice equipo de protección individual. Dependiendo de la aplicación, use un protector facial y gafas protectoras o con protección lateral. Si corresponde, póngase una mascarilla antipolvo, protectores para el oído, guantes y un delantal de trabajo que puedan detener pequeños fragmentos abrasivos o de la pieza de trabajo.** La protección ocular debe poder detener las partículas volantes que se producen con varias operaciones. La mascarilla antipolvo o el respirador deben poder filtrar las partículas generadas por la operación que esté realizando. La exposición prolongada al ruido de intensidad elevada puede causar pérdida auditiva.
- k) **Mantenga a otras personas a una distancia de seguridad de la zona de trabajo. Todas las personas que entren al área de trabajo deben llevar puesto un equipo de protección individual.** Los fragmentos de una pieza de trabajo o de un disco roto pueden salir disparados y provocar lesiones personales fuera del área inmediata de operación.
- l) **Sujete la herramienta eléctrica únicamente por las superficies de agarre aisladas cuando realice una operación en la que el accesorio de corte pueda entrar en contacto con cables ocultos.** El contacto de los accesorios de corte con un cable con tensión puede transmitir la tensión a las partes metálicas expuestas de la herramienta eléctrica y producir una descarga eléctrica al operador.
- m) **No pose la herramienta eléctrica hasta que el accesorio se haya parado por completo.** El disco giratorio puede agarrarse a la superficie y hacer que usted pierda el control de la herramienta.
- n) **No ponga en funcionamiento la herramienta eléctrica mientras la transporte a su lado.** El contacto accidental con el accesorio giratorio podría hacer que se enganche la ropa y que el accesorio toque su cuerpo.
- o) **Limpie periódicamente los orificios de ventilación de la herramienta eléctrica.** El ventilador del motor atrae el polvo hacia dentro de la carcasa y la acumulación excesiva de polvo metálico puede ocasionar riesgos eléctricos.
- p) **No utilice la herramienta eléctrica cerca de materiales inflamables.** Las chispas pueden encender estos materiales.
- q) **No utilice accesorios que requieran líquidos refrigerantes.** El uso de agua u otros refrigerantes líquidos puede ocasionar electrocución o descarga eléctrica.

OTRAS INSTRUCCIONES DE SEGURIDAD ESPECÍFICAS PARA OPERACIONES DE CORTE ABRASIVO

Contragolpes y advertencias relacionadas

El contragolpe es una reacción repentina al quedar enganchados o atrapados un disco, un plato portadiscos, un cepillo u otro accesorio giratorio. Al engancharse o quedar presionado un accesorio giratorio, este se detiene rápidamente y, a su vez, hace que la herramienta eléctrica no controlada quede forzada en dirección opuesta a la rotación del accesorio en el punto de trabado.

Por ejemplo, si un disco abrasivo se engancha o queda presionado por la pieza de trabajo, el borde del disco que entra en el punto de presión puede incrustarse en la superficie del material ocasionando que el disco se salga o se trabe. El disco puede saltar hacia el operador o lejos de él, dependiendo de la dirección del

movimiento del disco en el punto de presión. Los discos abrasivos también pueden romperse en estas condiciones.

Los contragolpes se producen por el mal uso de la herramienta eléctrica y/o por procedimientos o condiciones de operación incorrectos, que se pueden evitar si se toman las debidas precauciones, que se indican a continuación:

- a) **Sujete firmemente la empuñadura de la herramienta eléctrica y coloque el cuerpo y el brazo de modo que puedan soportar los contragolpes. Para un máximo control del contragolpe o reacción del par motor durante el arranque, use siempre la empuñadura auxiliar, si está instalada.** El operador puede controlar la reacción del par motor o la fuerza del contragolpe si toma las precauciones adecuadas.
- b) **Nunca coloque la mano cerca de un accesorio giratorio.** El accesorio puede rebotarle en la mano.
- c) **No posicione su cuerpo alineado con respecto al disco giratorio.** El contragolpe impulsa la herramienta en la dirección opuesta al movimiento del disco en el punto del enganche.
- d) **Tenga especial cuidado cuando trabaje en zonas con esquinas, bordes afilados, etc. Evite que el accesorio rebote o se enganche.** Las esquinas, los bordes afilados o los rebotes tienden a enganchar el accesorio móvil y a ocasionar pérdida de control o contragolpes.
- e) **No acople una sierra de cadena, una hoja de tallar madera, un disco diamantado segmentado con un espacio de más de 10 mm o una hoja de sierra dentada.** Dichas hojas ocasionan frecuentes contragolpes y pérdidas de control.
- f) **No “atasque” el disco ni aplique una presión excesiva. No intente hacer un corte de profundidad excesiva.** Al ejercer demasiada presión sobre el disco aumenta la carga y la susceptibilidad de giro o bloqueo del disco en el corte y la posibilidad de contragolpe o rotura del disco.
- g) **Si el disco se bloquea o si, por algún motivo, se interrumpe el corte, desconecte la herramienta y no la mueva hasta que el disco se haya detenido por completo. No intente nunca sacar del corte el disco de corte mientras este se encuentre en movimiento, de lo contrario, puede producirse un contragolpe.** Investigue y tome medidas correctivas para eliminar la causa del bloqueo del disco.
- h) **No reinicie la operación de corte en la pieza de trabajo. Espere a que el disco alcance la velocidad máxima y vuelva a introducirlo en el corte con cuidado.** El disco puede bloquearse, saltar o rebotar si la herramienta eléctrica vuelve a ponerse en marcha sobre la pieza de trabajo.
- i) **Apoye los paneles o cualquier otra pieza de trabajo de tamaño grande, para minimizar el riesgo de presión o contragolpe del disco.** Las piezas de trabajo grandes tienden a combarse por su propio peso. Se deben colocar soportes debajo de la pieza de trabajo, cerca de

la línea de corte y cerca del borde de la pieza de trabajo a ambos lados del disco.

- j) **Tenga más precaución cuando haga un “corte de inmersión” en paredes u otras áreas ciegas.** El disco protuberante puede cortar las tuberías de gas o de agua, la instalación eléctrica o los objetos que puedan ocasionar un rebote.

Advertencias de seguridad adicionales para operaciones de corte abrasivo:

- a) **Esta herramienta eléctrica ha sido diseñada para funcionar como cortadora. Lea todas las advertencias de seguridad, instrucciones, ilustraciones y especificaciones suministradas con esta herramienta eléctrica.** El incumplimiento de las instrucciones que se indican a continuación puede causar descargas eléctricas, incendios y/o lesiones graves.
- b) **No se recomienda usar esta herramienta eléctrica para operaciones de amolado, lijado, cepillado con cepillo de alambre y pulido. El uso en operaciones para las cuales la herramienta no ha sido diseñada puede ocasionar riesgos y lesiones personales.** No efectúe el amoladora de superficies con el costado del disco.
- c) **No utilice accesorios que no estén diseñados y recomendados específicamente por el fabricante de la herramienta.** El hecho de que el accesorio pueda acoplarse a la herramienta eléctrica no garantiza un funcionamiento sin riesgos.
- d) **El diámetro exterior y el espesor del accesorio deben encontrarse dentro de los límites de la capacidad nominal de la herramienta eléctrica.** Los accesorios de tamaño incorrecto no pueden protegerse ni controlarse adecuadamente.
- e) **El tamaño del eje de los discos, bridas, platos de apoyo o cualquier otro accesorio debe ajustarse correctamente al eje de la herramienta eléctrica.** Los accesorios con agujeros para el eje que no se corresponden con las piezas de montaje de la herramienta eléctrica se desequilibrarán, vibrarán excesivamente y pueden causar pérdida de control.
- f) **Cuando utilice discos diamantados segmentados, utilice solo discos diamantados con separación periférica no superior a 10 mm y ángulo de ataque negativo.**
- g) **Ajuste la profundidad de corte solo hasta la medida necesaria. Cuanto menos expuesto esté el disco, menos posibilidades habrá de que se atasque y se produzca un contragolpe.** Antes de cortar, compruebe que el conjunto de la zapata de ajuste está bien apretado.
- h) **No fuerce la herramienta.** Forzar una herramienta de corte reduce el control y la eficacia del corte.
- i) **Si el protector no está bien apretado, no lo utilice.**
- j) **No utilice hojas dentadas.**

- k) **No use esta herramienta como sierra de mesa.**
- l) **Fije firmemente la pieza de trabajo.**
- m) **Lleve ropa protectora y limpie las zonas expuestas con agua y jabón. Si no impide que le entre polvo en la boca u ojos o permite que le quede depositado en la piel, puede favorecer la absorción de sustancias químicas nocivas. Dirija las partículas lejos del cuerpo y del rostro.**
- n) **Utilice un aspirador de polvo adecuado para eliminar la mayor parte del polvo estático y en suspensión. Si no elimina el polvo estático y en suspensión, puede contaminarse el entorno de trabajo o aumentar el riesgo para la salud del operador y de las personas que se encuentren cerca.**
- o) **Utilice fijaciones u otro tipo de método para fijar y apoyar la pieza de trabajo en una plataforma estable. Si sujeta la pieza con las manos o contra el cuerpo, esta estará inestable y puede hacerle perder el control y causar lesiones.**
- p) **Las ventilaciones cubren a menudo las piezas móviles y deberán evitarse. La ropa suelta, las joyas y el pelo largo pueden quedar atrapados entre las piezas en movimiento.**

 **PRECAUCIÓN:** Cuando no utilice la herramienta, colóquela de costado sobre una superficie estable donde no pueda causar riesgos de tropezones o caídas. Algunas herramientas con grandes baterías pueden quedar erguidas sobre estas, pero también pueden volcarse con facilidad.

Riesgos residuales

A pesar del cumplimiento de las normas de seguridad pertinentes y del uso de dispositivos de seguridad, existen determinados riesgos residuales que no pueden evitarse. Dichos riesgos son los siguientes:

- Deterioro auditivo.
- Riesgo de lesiones personales por partículas flotantes en el aire.
- Riesgo de quemaduras producidas por los accesorios que se calientan durante el funcionamiento.
- Riesgo de lesiones personales debidas al uso prolongado.

Cargadores

Los cargadores STANLEY FATMAX no requieren ajustes y han sido diseñados para ser lo más fácil de usar que sea posible.

Seguridad eléctrica

El motor eléctrico ha sido diseñado para un solo voltaje. Compruebe siempre que el voltaje de la batería corresponda al indicado en la placa de características. Asegúrese también de que el voltaje del cargador corresponda al de la red eléctrica.



El cargador STANLEY FATMAX tiene doble aislamiento de conformidad con la norma EN60335; por lo tanto, no requiere puesta a tierra.

Si el cable de alimentación se daña, debe ser sustituido únicamente por STANLEY FATMAX o un centro de servicios autorizado.

Uso de un cable prolongador

No deben usarse cables prolongadores salvo que sea absolutamente necesario. Utilice un cable prolongador adecuado para la potencia de entrada de su cargador (véanse **los datos técnicos**). El tamaño mínimo del conductor es de 1 mm²; la longitud máxima es de 30 m.

Si utiliza un carrete de cable, desenrolle siempre el cable completamente.

Instrucciones de seguridad importantes para todos los cargadores de las baterías

SIGA LAS SIGUIENTES INSTRUCCIONES: Este manual contiene instrucciones importantes de seguridad y funcionamiento de los cargadores de batería compatibles (consulte el apartado **Datos técnicos**). Antes de utilizar el cargador, lea todas las instrucciones y advertencias del cargador, la batería y el producto que utiliza la batería.



ADVERTENCIA: Peligro de descarga. No permita que ningún líquido penetre en el cargador. Pueden producirse descargas eléctricas.



ADVERTENCIA: Recomendamos el uso de un dispositivo diferencial residual con corriente residual nominal de 30 mA o inferior.



ATENCIÓN: Peligro de quemaduras. Para reducir el riesgo de lesiones, cargue solo las baterías recargables STANLEY FATMAX. Otros tipos de baterías pueden provocar daños materiales y lesiones personales.



ATENCIÓN: Los niños deberán permanecer vigilados para asegurarse de que no jueguen con el aparato.

AVISO: En determinadas condiciones, estando el cargador enchufado a la alimentación eléctrica, los contactos de carga interiores del cargador pueden ser cortocircuitados por materiales extraños. Los materiales conductores extraños como, a título enunciativo pero no limitativo, lana de acero, papel de aluminio o cualquier acumulación de partículas metálicas deben mantenerse alejados de las cavidades del cargador. Desconecte siempre el cargador de la red cuando no haya ninguna batería en el alojamiento. Desconecte el cargador antes de intentar limpiarlo.

- **NO intente cargar la batería con otros cargadores que no sean los indicados en este manual.** El cargador y la batería han sido diseñados especialmente para funcionar juntos.
- **Estos cargadores no ha sido diseñados para ningún otro uso que no sea el de cargar las baterías recargables STANLEY FATMAX.** Cualquier otro uso supone riesgo de incendio, descarga eléctrica o electrocución.
- **No exponga el cargador a la lluvia o a la nieve.**
- **Tire del enchufe y no del cable cuando desconecte el cargador.** Así se reduce el riesgo de daños al enchufe y al cable de corriente.
- **Compruebe que el cable esté colocado en modo de no pisarlo, tropezar con él o causarle cualquier otro daño o tirón.**

- **No use cables prolongadores salvo que sea absolutamente necesario.** El uso de un cable prolongador inadecuado puede causar riesgo de incendios, descarga eléctrica o electrocución.
- **No coloque ningún objeto en la parte superior del cargador ni lo coloque en una superficie blanda que pueda bloquear las ranuras de ventilación y dar lugar a un calentamiento interno excesivo.** Coloque el cargador en una posición lejos de cualquier fuente de calor. El cargador se ventila mediante las ranuras ubicadas en la parte superior e inferior de la carcasa.
- **No utilice el cargador si tiene el cable o el enchufe dañado; hágalos reparar inmediatamente.**
- **No opere el cargador si ha recibido un gran golpe, si se ha caído o si se ha dañado de cualquier otro modo.** Llévelo a un centro de servicios autorizado.
- **No desmonte el cargador, llévelo a un centro de servicio autorizado cuando necesite hacerle el mantenimiento o repararlo.** Un montaje incorrecto puede causar riesgo de descarga eléctrica, electrocución o incendio.
- Si el cable de alimentación está dañado, deberá ser cambiado de inmediato por el fabricante, un taller de mantenimiento autorizado o una persona con cualificación similar, para evitar cualquier peligro.
- **Desconecte el cargador de la toma de CA antes de efectuar cualquier tipo de limpieza. Esto reducirá el riesgo de electrocución.** Retirar la batería no reduce este riesgo.
- **NUNCA** intente conectar dos cargadores juntos.
- **El cargador está diseñado para funcionar con corriente eléctrica doméstica estándar de 230V. No intente utilizarlo con ningún otro voltaje.** Esto no se aplica al cargador de vehículos.

Cargar una batería (Fig. A)

1. Conecte el cargador a la toma adecuada antes de introducir la batería.
2. Introduzca la batería ❶ en el cargador, y compruebe que quede bien colocada. La luz roja (carga) parpadeará continuamente, indicando que se ha iniciado el proceso de carga.
3. Se indicará que la carga ha terminado porque la luz roja permanecerá encendida de manera continua. La batería está totalmente cargada y puede usarla o dejarla en el cargador. Para sacar la batería del cargador, pulse el botón de liberación de la batería ❷.

NOTA: Para garantizar el máximo rendimiento y duración de las baterías de iones de litio, cárguelas completamente antes del primer uso.

Funcionamiento del cargador

Consulte los indicadores de abajo para conocer el estado de carga de la batería.

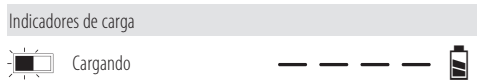

*Durante esta operación, la luz roja sigue parpadeando, pero el indicador de luz amarilla queda encendido. Cuando la batería está a una temperatura adecuada, la luz amarilla se apaga y el cargador retoma el procedimiento de carga.

Los cargadores compatibles no cargan las baterías defectuosas. El cargador indicará que la batería es defectuosa no iluminándose.

NOTA: Esto también podría significar un problema con el cargador.

Si el cargador indica un problema, lleve el cargador y la batería a un centro de reparación autorizado para que los prueben.

Retardo por batería fría / caliente

Cuando el cargador detecta una batería demasiado fría o caliente, automáticamente inicia un retardo por batería fría / caliente, suspendiendo la carga hasta que la batería haya alcanzado la temperatura adecuada. El cargador cambiará automáticamente al modo de carga de batería. Esta característica le asegura la máxima vida útil de la batería.

Una batería fría se carga a una velocidad inferior que una batería caliente. La batería se cargará a una velocidad inferior durante el ciclo completo de carga y no volverá a la velocidad de carga máxima aunque se caliente.

Sistema de protección electrónico

Las herramientas con baterías de iones de litio han sido diseñadas con un sistema de protección electrónica que protege la batería contra la sobrecarga, el recalentamiento o las grandes descargas.

La herramienta se apagará automáticamente si se activa el sistema de protección electrónica. Si esto ocurre, coloque la batería de iones de litio en el cargador y déjela recargar totalmente.

Instrucciones para la limpieza del cargador

⚠️ ADVERTENCIA: Peligro de descarga. Desconecte el cargador de la toma de CA antes de la limpieza. La grasa y la suciedad externas pueden eliminarse utilizando un paño o un cepillo no metálico suave. No use agua u otros líquidos limpiadores. Nunca permita que entre ningún líquido en la herramienta ni sumerja ninguna parte de la misma en ningún líquido.

Baterías

Instrucciones de seguridad importantes para todas las baterías

Cuando solicite baterías de repuesto, deberá indicar siempre el número de catálogo y el voltaje.

La batería no está totalmente cargada al sacarla del embalaje. Antes de utilizar las baterías y el cargador, lea las siguientes instrucciones de seguridad. Después siga los procedimientos de carga descritos.

LEA TODAS LAS INSTRUCCIONES

- **No cargue ni use la batería en atmósferas explosivas, como ambientes donde haya polvo, gases o líquidos inflamables.** Al colocar o retirar la batería del cargador se pueden incendiar el polvo o los humos.
- **Nunca fuerce la batería en el cargador. No modifique la batería de ningún modo para que quepa en un cargador no compatible, ya que la batería podría romperse y provocar lesiones corporales graves.**
- *Cargue las baterías exclusivamente con los cargadores STANLEY FATMAX.*
- **NO** las salpique ni sumerja en agua ni otros líquidos.
- **No guarde ni cargue la batería en lugares en los que la temperatura pueda bajar de los 4 °C (39,2 °F) (como, por ejemplo, cobertizos o instalaciones metálicas en invierno), o alcanzar o superar los 40 °C (104 °F) (como por ejemplo, cobertizos o instalaciones metálicas en verano).**
- **No incinere la batería aunque esté muy dañada o completamente agotada.** La batería puede explotar con el fuego. Cuando las baterías de iones de litio se queman, desprenden humos y materiales tóxicos.
- **Si el contenido de la batería entra en contacto con la piel, lave de inmediato la zona con jabón neutro y agua.** Si el líquido de la batería entra los ojos, enjuague con agua el ojo abierto durante 15 minutos o hasta que cese la irritación. Si se requiere atención médica, el electrolito de la batería está compuesto de sales de litio y carbonos orgánicos líquidos.
- **El contenido de una batería abierta puede causar irritación respiratoria.** Proporcione aire fresco. Si los síntomas persisten, solicite atención médica.



ADVERTENCIA: Peligro de quemaduras. El líquido de la batería puede ser inflamable si se expone a chispas o llamas.



ADVERTENCIA: Nunca intente abrir la batería por ningún motivo. Si la carcasa de la batería está rota o dañada, no la introduzca en el cargador. No golpee, tire ni dañe la batería. No utilice una batería o un cargador que haya recibido un gran golpe, se haya caído o se haya dañado de algún modo (por ejemplo, perforado con un clavo, golpeado con un martillo o pisado). Puede causar electrocuciones o descargas eléctricas. Las baterías dañadas deberán llevarse al centro de servicio para su reciclaje.



ADVERTENCIA: Peligro de incendio. No almacene ni transporte baterías de modo que algún objeto metálico entre en contacto con los terminales expuestos de la batería. Por ejemplo, no coloque la batería en delantales, bolsillos, cajas de herramientas, cajones, etc. donde haya clavos, tornillos, llaves, etc. sueltos.



ATENCIÓN: Cuando no utilice la herramienta, colóquela de costado sobre una superficie estable donde no pueda provocar tropiezos o caídas. Algunas herramientas con grandes baterías pueden quedar

erguidas sobre estas, pero también pueden volcarse con facilidad.

Transporte



ADVERTENCIA: Peligro de incendio. El transporte de baterías puede provocar incendios si los terminales de la batería entran en contacto accidentalmente con materiales conductores. Cuando transporte baterías, compruebe que sus terminales estén protegidos y bien aislados de los materiales que pudieran entrar en contacto con ellos y causar un cortocircuito. **NOTA:** Las baterías de iones de litio no deben guardarse en el equipaje facturado.

STANLEY FATMAX cumplen todas las normas de transporte aplicables según lo dispuesto en los estándares industriales y legales, entre ellas, las Recomendaciones relativas al transporte de mercancías peligrosas de la ONU; los Reglamentos de Mercancías Peligrosas de la Asociación Internacional de Transporte Aéreo (IATA), el Código Marítimo Internacional de Mercancías Peligrosas (IMDG) y el Acuerdo Europeo sobre Transporte Internacional de Mercancías Peligrosas por Carretera (ADR). Las celdas y las baterías de iones de litio han sido comprobadas de acuerdo con la sección 38,3 del "Manual de pruebas y criterios" de las "Recomendaciones relativas al transporte de mercancías peligrosas" de la ONU.

En muchos casos, el transporte de baterías STANLEY FATMAX está exento de la clasificación de material peligroso completamente regulado de clase 9. En general, solo los envíos que contengan una batería de iones de litio con categoría energética superior a 100 vatios-hora (Wh) deberán ser efectuados como material completamente regulado de clase 9. Todas las baterías de iones de litio llevan indicada la categoría de Wh. Además, debido a las complejidades de las normas, STANLEY FATMAX recomienda no transportar por vía aérea baterías de litio solas, independientemente de su clasificación de vatios-hora. Se pueden realizar envíos de productos con baterías (kits combinados) por vía aérea si la categoría de Wh de la batería no supera los 100 Wh.

Independientemente de si el transporte se considera exento o completamente regulado, el expedidor será responsable de consultar las normas recientes sobre los requisitos de embalaje, etiquetado o marcado y documentación.

La información expuesta en esta sección del manual se proporciona de buena fe y se considera exacta en el momento de creación del documento. No obstante, no se ofrece ninguna garantía, ni implícita ni explícita. Es responsabilidad del comprador comprobar que todas sus actividades se ajusten a las normas de aplicación.

Recomendaciones para el almacenamiento

1. El mejor almacenamiento es en un lugar fresco y seco alejado de la luz solar directa y del frío o calor excesivos. Para un rendimiento y una duración óptimos de las baterías, guárdelas a temperatura ambiente cuando no las utilice.
2. Si va a realizar un almacenamiento prolongado, se aconseja guardar la batería completamente cargada en un lugar frío y seco, fuera del cargador, para obtener los óptimos resultados.

NOTA: Las baterías no deberán guardarse completamente descargadas. La batería deberá recargarse antes de utilizarla.

Etiquetas en el cargador y en la batería

Además de los pictogramas utilizados en este manual, las etiquetas del cargador y de la batería pueden tener los siguientes pictogramas:



Antes del uso, lea el manual de instrucciones.



Consulte el tiempo de carga en **Datos técnicos**.



No explorar con objetos conductivos.



No cargar baterías dañadas.



No exponer al agua.



Sustituya los cables defectuosos inmediatamente.



Cargar solo a una temperatura comprendida entre 4 °C y 40 °C.



Solo para uso en interiores.



Elimine la batería respetando el medioambiente.



Cargue las baterías solo con los cargadores STANLEY FATMAX indicados. Cargar otras baterías que no sean las indicadas por STANLEY FATMAX con un cargador STANLEY FATMAX puede hacer estallar la batería y causar otras situaciones peligrosas.



No incinere las baterías.

Tipo de batería

Las siguientes herramientas funcionan con una batería de 18 voltios: SFMCM300.

Se pueden usar estas baterías: SFMCB201, SFMCB202, SFMCB204, SFMCB206. Consulte **Datos técnicos** para más información.

Contenido del embalaje

El embalaje de la SFMCM300 contiene:

- 1 Cortadora
- 1 Adaptador para la salida de polvo
- 1 Disco aglomerado reforzado de 76 mm
- 1 Disco multimaterial diamantado de 76 mm
- 1 Adaptador para el eje
- 1 Llave hexagonal
- 1 Manual de instrucciones
- 2 Baterías (solo modelos D2)
- 1 Cargadores (solo modelos D2)

NOTA: Las baterías, los cargadores y las cajas de herramientas no están incluidos en los modelos B.

- Compruebe que la herramienta, las piezas y los accesorios no hayan sufrido ningún daño durante el transporte.
- Tómese el tiempo necesario para leer íntegramente y comprender este manual antes de utilizar el producto.

Marcas en la herramienta

En la herramienta se muestran los siguientes pictogramas:



Antes del uso, lea el manual de instrucciones.



Use protección auditiva.



Use protección para los ojos.



Radiación invisible. No fije la vista en la luz.



Orden de los iconos: Retroceso/ bloqueo/avance

Posición del código de fecha (Fig. C)

El código de fecha de fabricación **18** está compuesto por los 4 dígitos del año, seguidos por los 2 dígitos de la semana, más los 2 dígitos del código de la fábrica.

Descripción (Fig. A)



ADVERTENCIA: Nunca altere la herramienta eléctrica ni ninguna de sus piezas. Podrían producirse lesiones corporales o daños.

- 1 Batería
- 2 Botón de liberación de la batería
- 3 Empuñadura principal
- 4 Interruptor de gatillo de velocidad variable
- 5 Botón de avance/retroceso/bloqueo
- 6 Botón de bloqueo del husillo
- 7 Indicador de dirección
- 8 Adaptador para salida de polvo
- 9 Zapata
- 10 Perilla de ajuste de profundidad
- 11 Protector giratorio

- 12 Llave hexagonal
- 13 LED
- 14 Ubicación de colocación de accesorios

Uso previsto

Su cortadora ha sido diseñada para aplicaciones profesionales de corte. Esta herramienta de corte ha sido concebida para cortar diferentes materiales. Siga la información relativa al campo de aplicación de la hoja de corte utilizada.

NO debe usarse en condiciones de humedad ni en presencia de líquidos o gases inflamables.

NO permita que los niños entren en contacto con la herramienta. El uso de la herramienta por parte de usuarios inexpertos requiere supervisión.

- **Niños pequeños y personas con discapacidad.** Esta herramienta no está prevista para ser usada, sin supervisión, por niños pequeños o personas con discapacidad.
- Este producto no ha sido diseñado para ser utilizado por personas (incluyendo a niños) que posean discapacidades físicas, sensoriales o mentales o que carezcan de la experiencia, conocimiento o destrezas necesarias, salvo que estén supervisadas por una persona que se haga responsable de su seguridad. No deje nunca a los niños solos con este producto.

MONTAJE Y AJUSTES

 **ADVERTENCIA:** Para disminuir el riesgo de lesiones personales graves, apague la herramienta y desconecte la batería antes de realizar cualquier ajuste o de poner o quitar acoplamientos o accesorios. El encendido accidental puede causar lesiones.

 **ADVERTENCIA:** Los discos, el material de corte y los componentes metálicos de la herramienta, como la caja de engranajes, la zapata y el protector, pueden calentarse durante o después del uso continuado. Tenga cuidado cuando se aproxime a estas áreas.

 **ADVERTENCIA:** Use solo las baterías y los cargadores STANLEY FATMAX.

Introducir y extraer la batería de la herramienta (Fig. C)

NOTA: Compruebe que la batería 11 esté completamente cargada.

Instalar la batería en la empuñadura de la herramienta

1. Alinee la batería en las guías ubicadas del interior de la empuñadura de la herramienta (Fig. C).
2. Deslice la batería en la empuñadura hasta que quede bien colocada y asegúrese de que haga clic cuando encaje.

Retirar la batería de la herramienta

1. Pulse el botón de liberación de la batería 12 y tire firmemente de la batería para sacarla de la empuñadura de la herramienta.
2. Introduzca la batería en el cargador.

Baterías con indicador de carga (Fig. B)

Algunas baterías STANLEY FATMAX tienen un indicador de carga que consiste en tres luces de LED verdes que indican el nivel de carga restante de la batería.

Para activar el indicador de carga, mantenga pulsado el botón del indicador de carga 29. Un grupo de tres luces LED verdes se iluminará, indicando el nivel de carga restante. Cuando el nivel de carga de la batería esté por debajo del límite necesario para el uso, el indicador de carga no se iluminará y deberá recargar la batería.

NOTA: El indicador de carga da solo una indicación de la carga que queda en la batería. No indica ninguna funcionalidad de la herramienta y está sujeto a variaciones en función de los componentes del producto, la temperatura y la aplicación del usuario final.

Ruedas

 **ADVERTENCIA:** Para reducir el riesgo de lesiones, utilice únicamente discos de no más de 3" (76 mm) de diámetro, que tengan un diámetro interior de 3/8" y 7/16" y sin dientes cortantes. Espesor del disco no debe superar los 0,09" (2,2 mm). Nunca fuerce un disco en la herramienta ni altere el tamaño del orificio para el eje.

Un disco desafilado hará un corte incorrecto, sobrecargará el motor, producirá demasiados astillamientos y aumentará las probabilidades de contragolpe. Consulte la tabla siguiente para determinar el disco correcto para su trabajo.

Tipo de disco	Aplicación
Disco multimaterial diamantado**	Tableros de yeso, fibrocemento, plástico, acero, materiales no ferrosos
Disco aglomerado reforzado	Acero, acero inoxidable, materiales no ferrosos
Disco para baldosas diamantado**	Baldosas cerámicas, porcelana y granito/mármol/piedra

**Esta hoja utiliza diamantes manufacturados diseñados para corte.

NOTA: Los discos aglomerados reforzados están compuestos por granos abrasivos que se mantienen firmemente unidos mediante un agente aglomerante y generalmente están reforzados con un material tejido.

Montaje/Sustitución de los discos (Fig. A, D1, D2, J-L)

 **ADVERTENCIA:** Peligro de quemaduras. Piezas cortantes. Use SIEMPRE guantes cuando cambie los discos. Los discos tienen bordes afilados o pueden calentarse mucho durante el funcionamiento, y pueden dañar las manos desnudas.

 **ADVERTENCIA:** Para reducir el riesgo de lesiones, utilice únicamente discos de no más de 3" (76 mm) de diámetro, que tengan un diámetro interior de 3/8" (o 7/16", si usan anillo adaptador) y sin dientes cortantes. Espesor del disco no debe superar los 0,09" (2,2 mm). Nunca fuerce un disco en la herramienta ni altere el tamaño del orificio para el eje.

! **ADVERTENCIA:** Dado que los accesorios que no sean los suministrados por STANLEY FATMAX no han sido sometidos a pruebas con este producto, el uso de tales accesorios con esta herramienta podría ser peligroso. Para disminuir el riesgo de lesiones, con este producto se deben usar exclusivamente los accesorios recomendados por STANLEY FATMAX.

! **ADVERTENCIA:** Si no se colocan correctamente las bridas y/o el disco, pueden producirse lesiones graves (o daños a la herramienta o al disco).

1. Retire la batería **1**.
2. Coloque la unidad sobre una superficie firme, con el husillo **15** orientado hacia arriba.
3. Mantenga pulsado el botón de bloqueo del husillo **6** para impedir que gire el husillo. El husillo tiene rosca izquierda.
4. Con la llave hexagonal de 6 mm suministrada **12**, gire en sentido horario para retirar el tornillo del husillo **20**, la brida exterior **19** y el disco usado **18** si estaba montado. Deje la brida interior **16** en su lugar.

NOTA: La llave hexagonal tiene sujeción magnética.

NOTA: Es posible que la brida interior y exterior estén pegadas. Asegúrese de mantener ambas bridas separadas durante el proceso de instalación del disco. Consulte la Fig. D2 que muestra el orden correcto de las bridas y el disco instalados en el husillo.

5. Asegúrese de que la brida interior está instalada sobre el husillo.
NOTA: Su herramienta se suministra con un adaptador de husillo de 7/16" **17** que debe utilizarse solo cuando se instala un disco de 7/16". El adaptador de husillo de 7/16" no debe utilizarse con los discos suministrados con esta herramienta. Cuando instale discos de 7/16", coloque el adaptador de husillo de 7/16" sobre la brida interior. El adaptador del husillo de 7/16" se encajará en el centro del disco de 7/16" una vez montado. Consulte la Fig. D1.
6. Deslice el disco por el husillo. Asegúrese de que el disco supere el diámetro piloto de la brida interior.
NOTA: Cuando instale discos diamantados, haga coincidir siempre el sentido de giro del disco con el sentido de giro deseado de la herramienta.
7. Introduzca la brida exterior con el lado plano hacia el disco.
NOTA: Si lo instala correctamente, se verá la inscripción "AFLOJAR APRETAR".
8. Empiece a enroscar el tornillo del husillo en sentido antihorario y se alineará automáticamente con la brida exterior. Asegúrese de que el disco esté bien orientado.
9. Mantenga pulsado el botón de bloqueo del husillo y apriete el tornillo del husillo con la llave hexagonal. No apriete demasiado el tornillo del husillo.
10. Suelte el botón de bloqueo del husillo y gire el disco a mano para comprobar que esté centrado correctamente. El disco no debe golpear la zapata, el protector ni el tornillo del husillo. El tornillo y las bridas deben estar apretadas.

NOTA: No utilice la herramienta con el bloqueo del husillo activado. Siempre deje que el motor se detenga al completo antes de engranar el bloqueo del husillo.

Ajuste del ángulo del protector giratorio (Fig. E)

! **ADVERTENCIA:** Primero, extraiga la batería. Para reducir el riesgo de lesiones, ajuste **SIEMPRE** el protector para proporcionar el mejor control y protección. Use **SIEMPRE** guantes para protegerse las manos cuando ajuste el protector porque puede estar caliente.

! **ADVERTENCIA:** Ajuste la posición del protector para obtener la máxima protección contra las partículas sueltas y las chispas que lanza el disco.

! **PRECAUCIÓN:** El protector debe utilizarse con todos los discos de corte.

1. Retire la batería **1**.
2. Aferre el protector giratorio **11** firmemente y gírelo hasta que encaje bien en una de las tres posiciones.

Montaje y desmontaje de la zapata (Fig. A, H1)

Su herramienta de corte trae preensamblada la zapata **9** montada en el protector giratorio **11**.

Para extraer la zapata

1. Retire la batería **1**.
2. Afloje la perilla de ajuste de profundidad **10** en sentido antihorario.
3. Retire la perilla de ajuste de profundidad y saque la zapata del protector giratorio.

Para montar la zapata

1. Retire la batería.
2. Instale la zapata en la parte posterior del protector giratorio alineando la ranura **28** con el agujero roscado **25** del resguardo. Consulte la Fig. H1.
3. Instale y gire la perilla de ajuste de profundidad en sentido horario para apretarla.

NOTA: No es necesario usar la zapata con esta herramienta. Sin embargo, para mejores prestaciones, se recomienda la zapata, para obtener más estabilidad al cortar sobre una superficie plana.

Ajuste de la profundidad de corte (Fig. H2)

1. Afloje la perilla de ajuste de profundidad **10** y deslice la zapata **9** hacia arriba o abajo. Ajuste la profundidad de corte al grosor de la pieza de trabajo. Deberá verse menos de 1/4" del disco por debajo de la pieza de trabajo.
2. Después de seleccionar la profundidad de corte, apriete la perilla de ajuste de profundidad.

Luz de trabajo LED (Fig. A)

Las luces de trabajo de LED **13** se activan al pulsar el interruptor de gatillo de velocidad variable **4**, y se apagan automáticamente 20 segundos después soltar el interruptor. Si se sigue apretando el interruptor, la luz de LED permanece encendida.

NOTA: La luz de trabajo de LED sirve para iluminar la superficie de trabajo inmediata y no puede utilizarse como luz de iluminación.

Montaje del adaptador para la salida de polvo (Fig. A, G)

Esta herramienta trae un adaptador para la salida de polvo **8**. Este accesorio se conecta directamente al protector giratorio **11** de la herramienta.

1. Retire la batería **1**.
2. Ajuste por fricción el adaptador para la salida de polvo **8** en el orificio de la salida de polvo **23** situada cerca de la punta delantera del protector giratorio.

Coloque un extractor de polvo AirLock™ compatible (Fig. A, G)

(se vende por separado)



ADVERTENCIA: Cuando corte metal, no utilice una aspiradora. Las virutas procedentes del corte de metales pueden estar calientes y producir chispas que pueden fundir las mangueras de vacío y provocar un incendio en el interior de la aspiradora.



ADVERTENCIA: Si se utiliza la aspiración de polvo, vacíe la aspiradora antes de empezar a trabajar y con frecuencia durante el trabajo. Tenga cuidado al eliminar el polvo. Los materiales de polvo fino pueden ser explosivos.

El adaptador de la salida de polvo **8** le permitirá conectar la herramienta a un extractor externo de polvo usando el sistema de conexión AirLock™ (vendido por separado) o un accesorio extractor de polvo estándar de 32 mm. El AirLock™ permite una conexión rápida y segura entre el conector AirLock™ **21** y el adaptador para la salida de polvo de su herramienta.

1. Retire la batería **1**.
2. Compruebe que el collarín del conector AirLock™ se encuentre en posición de desbloqueo. (Consulte la Fig. G) Alinee las muescas **22** del collarín y del conector AirLock™ como se muestra para obtener las posiciones de bloqueo y desbloqueo.
3. Empuje el conector AirLock™ hacia el punto de conexión del adaptador para la salida de polvo. (Consulte la Fig. G)
4. Gire el collarín hacia la posición de bloqueo.

NOTA: Los rodamientos de bola ubicados dentro de la boca se bloquean en la ranura y fijan la conexión. La herramienta eléctrica ya está conectada con seguridad al extractor de polvo.

FUNCIONAMIENTO

Instrucciones de uso



ADVERTENCIA: Respete siempre las instrucciones de seguridad y las normas aplicables.



ADVERTENCIA: Para reducir el riesgo de lesiones personales graves, apague la herramienta y desconecte la batería antes de hacer cualquier ajuste o de extraer o instalar accesorios o complementos. El encendido accidental puede causar lesiones.

Posición correcta de las manos (Fig. F)



ADVERTENCIA: Para reducir el riesgo de lesiones personales graves, tenga **SIEMPRE** las manos en una posición adecuada como la que se muestra.



ADVERTENCIA: Para reducir el riesgo de sufrir lesiones personales graves, sujete **SIEMPRE** la herramienta con firmeza para anticiparse a cualquier reacción repentina.



ADVERTENCIA: Mantenga la mano libre lejos de la zona de corte. No toque por debajo de la pieza de trabajo.

La posición correcta de las manos exige que una mano esté apoyada sobre la empuñadura principal **3**.

Interruptor de gatillo de velocidad variable (Fig. A)

La herramienta se enciende y se apaga apretando y soltando el interruptor de gatillo de velocidad variable **4**. El interruptor de gatillo de velocidad variable permite controlar la velocidad, y cuanto más se aprieta, mayor es la velocidad de la herramienta.

Botón de Avance/Retroceso/Bloqueo (Fig. A, I1, I2)



PRECAUCIÓN: Antes de cambiar de posición el botón de control, asegúrese de haber soltado el interruptor de gatillo.

La cortadora está equipada con un botón de avance/retroceso/bloqueo **5**. Hay una etiqueta de dirección del disco **24**, arriba de la empuñadura principal **3**, para identificar el sentido de giro actual de la herramienta. Para algunas aplicaciones o accesorios puede ser necesario que la herramienta funcione hacia delante o hacia atrás. Para realizar un corte, seleccione la dirección de corte que permita alejar la herramienta de su cuerpo. Use siempre la herramienta con el sentido de rotación correcto del disco seleccionado.

1. Avance (rotación a la izquierda) — Situado en el lado derecho de la herramienta, cerca del interruptor de gatillo de velocidad variable **4**, empuje el botón de avance/retroceso/bloqueo **5** totalmente hacia la izquierda. Consulte la Fig. I1. La dirección de avance de la rueda también se indica mediante el indicador de dirección **7** ubicado en el protector giratorio **11**. Consulte la Fig. A.
2. Retroceso (rotación a la derecha) — Situado en el lado izquierdo de la herramienta, cerca del interruptor de gatillo de velocidad variable **4**, empuje el botón de avance/retroceso/bloqueo **5** totalmente hacia la derecha. Consulte la Fig. I2. La dirección inversa de la rueda también se indica mediante el indicador de dirección **7** ubicado en el protector giratorio **11**. Consulte la Fig. A.
3. Si coloca el botón de control de avance/retroceso/bloqueo en la posición central, la herramienta se bloquea en la posición de apagado. Cuando está bloqueado, el botón de velocidad variable no se puede pulsar.

NOTA: Mantenga el botón en la posición de bloqueo central cuando no utilice la herramienta o cuando la transporte.

Funcionamiento (Fig. A, F)



PRECAUCIÓN: Antes de intentar arrancar la herramienta, sujétela firmemente.



ADVERTENCIA: Para reducir el riesgo de lesiones, **NO** use hojas dentadas.



ADVERTENCIA: Esta herramienta ha sido concebida únicamente para uso en seco. Si es necesario enfriar la pieza con agua, use una botella pulverizadora con agua limpia para mojar ligeramente la superficie solamente, evite mojar excesivamente la pieza. **NUNCA** sumerja la herramienta o la batería en ningún líquido ni permita que entre ningún líquido en su interior.



ADVERTENCIA: Los discos de corte pueden romperse o dar contragolpes si se doblan o tuercen cuando la herramienta se usa para trabajos de corte.



ADVERTENCIA: No golpee ni sacuda el disco de corte durante el arranque o el corte.

1. Afere firmemente la empuñadura principal **3**.
2. Alinee el disco **18** con el material que vaya a cortar. Compruebe que no haya nada cerca del disco o alineado con él.
3. Apriete y mantenga apretado el interruptor de gatillo de velocidad variable **4**. Introduzca lentamente el disco en la pieza de trabajo ejerciendo una presión firme y uniforme, y dejando que la herramienta haga el trabajo. No fuerce la herramienta de corte en la pieza de trabajo. Forzar una herramienta de corte puede causar contragolpes. Para obtener la máxima eficiencia y duración del disco, mantenga elevada la velocidad del disco.
4. Durante el corte, si utiliza la zapata, manténgala contra la pieza de trabajo y mantenga un agarre firme.
NOTA: Si realiza un corte parcial, reinicia un corte o corrige la dirección de corte, deje que los discos se detengan por completo. Para retomar el corte, apriete el interruptor de gatillo de velocidad variable y vuelva a entrar en el corte lentamente.
5. Para detener la herramienta, suelte el interruptor de gatillo velocidad variable.

Consejos generales para cortar materiales

- Para un mejor control, la dirección de corte del usuario debe ser opuesta a la dirección de rotación del disco. Ejemplo: Cuando realice un corte en dirección contraria al usuario empujando la herramienta hacia delante, ajuste la rotación del disco en sentido inverso/horario.
- Asegúrese de que el disco esté a plena velocidad antes seguir cortando.
- Deje que el disco se detenga por completo antes de levantarlo del material.

Corte de baldosas

- Para reducir el sobrecalentamiento del disco de corte o de la pieza de trabajo, el usuario puede mojar ligeramente la superficie.
- Si se nota un astillado excesivo de la baldosa, el usuario puede hacer funcionar la herramienta a una velocidad

inferior utilizando el interruptor de gatillo de velocidad variable, para conseguir un corte más limpio.

- Al cortar baldosas se generarán residuos. La posición del protector puede ajustarse para alejar los residuos del usuario.

Corte de plásticos

- Haga pausas frecuentes para dejar que el disco se enfríe.
- Si se adhiere material fundido o residuos a la hoja, la zapata o el protector: Suelte el gatillo. Deje reposar la unidad y enfriar el material. Extraiga la batería. Elimine los restos. Asegúrese de que todas las zonas alrededor del disco, incluido el interior del protector, estén libres de residuos. Retome la operación de corte.

Corte de metales

Cuando corte metales, tenga en cuenta las siguientes indicaciones para evitar posibles peligros.

- Durante la operación de corte y poco después de finalizarla, el material, el disco y los componentes metálicos de la herramienta, como la caja de engranajes, el protector y la zapata, pueden calentarse.
- Deje que estas zonas se enfríen antes de tocarlas, para evitar lesiones.
- Al cortar metal se generan chispas. La posición del protector puede ajustarse para desviar las chispas y los residuos alejándolos del usuario.
- El material de corte y el disco de corte pueden presentar bordes afilados o dentados después de la operación de corte. Use guantes y tenga cuidado cuando toque estas zonas.

Transporte y almacenamiento

Durante el transporte y el almacenamiento, bloquee el interruptor de gatillo de velocidad variable con el botón de bloqueo. Consulte la sección **Botón de Avance/Retroceso/ Bloqueo**.

Extraiga la batería de la herramienta antes de guardarla.

MANTENIMIENTO

Su herramienta eléctrica ha sido diseñada para funcionar mucho tiempo con un mínimo de mantenimiento. Que siga funcionando satisfactoriamente depende del buen cuidado de la herramienta y de su limpieza periódica.



ADVERTENCIA: Para disminuir el riesgo de lesiones personales graves, apague la herramienta y desconecte la batería antes de realizar ajuste alguno o de quitar o instalar acoplamientos o accesorios. La puesta en marcha accidental puede causar lesiones.

El cargador y el paquete de pilas no pueden ser reparados.

Lubricación

Su herramienta eléctrica no requiere lubricación adicional.

Limpieza

⚠️ ADVERTENCIA: Descarga eléctrica y peligro mecánico. Desconecte el aparato eléctrico de la fuente de alimentación antes de limpiarlo.

⚠️ ADVERTENCIA: Para garantizar un funcionamiento seguro y eficiente, mantenga siempre limpios el aparato eléctrico y las ranuras de ventilación.

⚠️ ADVERTENCIA: Nunca utilice disolventes ni otros productos químicos agresivos para limpiar las piezas no metálicas de la herramienta. Estos productos químicos pueden debilitar los materiales utilizados en tales piezas. Use un paño humedecido solo con agua y jabón suave. Nunca permita que entre ningún líquido en la herramienta ni sumerja ninguna parte de la misma en ningún líquido.

Las ranuras de ventilación pueden limpiarse con un cepillo no metálico suave y seco y/o una aspiradora adecuada. No use agua ni otros líquidos limpiadores. Use protección ocular y una mascarilla antipolvo aprobadas.

Accesorios opcionales

⚠️ ADVERTENCIA: Puesto que los accesorios que no sean los suministrados por STANLEY FATMAX no han sido probados con este producto, el uso de tales accesorios con esta herramienta puede resultar peligroso. Para reducir el riesgo de lesiones, use solo los accesorios recomendados por STANLEY FATMAX para este producto.

⚠️ ADVERTENCIA: Manipule y guarde todos los discos abrasivos con cuidado para evitar daños por choque térmico, calor, daños mecánicos, etc. Guárdelos en un lugar protegido, seco y exento de humedad, temperaturas de congelación o cambios extremos de temperatura.

Consulte a su distribuidor para obtener más información acerca de los accesorios adecuados.

Gancho de cinturón (Fig. L)

Accesorio opcional, se vende por separado.

⚠️ ADVERTENCIA: Para reducir el riesgo de lesiones corporales graves, apague la herramienta y desconecte la batería antes de realizar cualquier ajuste o de poner o quitar acoplamientos o accesorios.

⚠️ ADVERTENCIA: Para reducir el riesgo de lesiones corporales graves, NO cuelgue la herramienta por encima de la cabeza ni cuelgue objetos en el gancho de cinturón. Cuelgue el gancho de cinturón de la herramienta SOLO en un cinturón de trabajo.

⚠️ ADVERTENCIA: Para reducir el riesgo de daños corporales graves, compruebe que el tornillo de sujeción del gancho de cinturón esté fijo.

⚠️ PRECAUCIÓN: Para reducir el riesgo de lesiones personales o daños, NO use el gancho de cinturón para colgar la herramienta.

IMPORTANTE: Para colocar o sustituir el gancho de cinturón **26**, utilice solo el tornillo **27** suministrado. Compruebe que el tornillo esté bien apretado.

Si no desea utilizar el gancho de cinturón, puede sacarlo de la herramienta.

1. Coloque el gancho del cinturón en el lugar de fijación del accesorio **14** en la base de la herramienta.
2. Use un destornillador para fijar el gancho del cinturón con el tornillo suministrado. No utilice otros tornillos con esta finalidad.

Para sacar el gancho de cinturón, saque el tornillo que sujeta el gancho en su lugar.

Protección del medioambiente



Los productos y las baterías son reciclables, pero si están marcadas con el símbolo del cubo de basura tachado, no deben tirarse junto con los residuos domésticos normales. Haga agotar totalmente las baterías y sáquelas, y separe toda fuente de luz del producto si es posible. Es responsabilidad del usuario eliminar los datos personales del producto. Después, lleve el residuo a un centro oficial de recogida de residuos o a un minorista que participe en el programa de recogida, que, por lo general, lo aceptará gratis. El embalaje debe desecharse según el código de material indicado. Las instrucciones de uso y seguridad deberían eliminarse solo después de dejar de usar el producto al que se refieren.

Consulte a su comunidad/municipio local para obtener información sobre la gestión de residuos. Para más información, visite www.2helpU.com y escanee el código QR anterior.

Baterías Compatibles	V _{cc}	Ah	Peso (kg)	Cargadores Compatibles
SFMCB201	18	1,5	0,37	SFMCB201, SFMCB202 SFMCB204, SFMCB206
SFMCB202	18	2,0	0,37	
SFMCB204	18	4,0	0,67	
SFMCB206	18	6,0	0,67	

OUTIL DE DÉCOUPE SANS FIL 18V

SFMCM300

Félicitations !

Vous avez choisi un outil STANLEY FATMAX. Des années d'expérience, de développement de produits et d'innovation ont fait de STANLEY FATMAX l'un des partenaires les plus fiables pour les utilisateurs d'outils électriques professionnels.

Caractéristiques techniques

		SFMCM300
Tension	V _{cc}	18
Type		1
Type de batterie		Li-Ion
Vitesse à vide/nominale	min ⁻¹	20000
Diamètre du disque	mm	76
Épaisseur du disque (maxi)	mm	2,2
Diamètre de l'arbre	mm	10
Longueur de l'arbre	mm	43
Poids (sans bloc-batterie)	kg	0,94

Valeurs sonores et/ou valeurs des vibrations (somme vectorielle triaxiale) selon la norme EN60745-2-22:

L _{PA} (niveau de la pression sonore émis)	dB(A)	98
L _{WA} (niveau de puissance sonore)	dB(A)	109
K (incertitude pour le niveau sonore donné)	dB(A)	3
Valeur des vibrations émises a _{h1} =	m/s ²	1,6
Incertitude K =	m/s ²	1,5

Le niveau sonore et/ou des vibrations émises indiqués dans ce feuillet d'informations ont été mesurés conformément à une méthode de test normalisée établie dans par la norme EN60745 et ils peuvent être utilisés pour comparer un outil à un autre. Ils peuvent également être utilisés pour effectuer une évaluation préliminaire de l'exposition.



AVERTISSEMENT : le niveau sonore et/ou de vibrations émis déclaré correspond aux applications principales de l'outil. Cependant, si l'outil est utilisé pour des applications différentes, avec des accessoires différents ou qu'il est mal entretenu, le niveau sonore et/ou de vibrations émis peut varier. Ces éléments peuvent augmenter considérablement le niveau d'exposition sur la durée totale de travail.

Toute estimation du degré d'exposition aux vibrations et/ou au bruit doit également prendre en compte les heures où l'outil est éteint ou lorsqu'il est en marche sans effectuer aucune tâche. Ces éléments peuvent sensiblement réduire le niveau d'exposition sur la durée totale de travail.

Identifiez et déterminez les mesures de sécurité supplémentaires pouvant protéger l'utilisateur des effets des vibrations et/ou du bruit, comme par exemple l'entretien de l'outil et des accessoires, le fait de conserver les mains au chaud (pertinent pour les vibrations) et d'organiser les méthodes de travail.

Déclaration de conformité CE

Directive Machines



Outil de découpe sans fil 18V SFMCM300

STANLEY FATMAX certifie que les produits décrits dans les **Caractéristiques techniques** sont en conformité avec : 2006/42/CE, EN60745-1:2009+A11:2010, EN60745-2-22:2011+A11:2013.

Ces produits sont également conformes aux directives 2014/30/UE et 2011/65/UE. Pour obtenir plus de précisions, prenez contact avec STANLEY FATMAX à l'adresse suivante ou consultez le dos de la notice.

Le soussigné est responsable de la compilation du dossier technique et il fait cette déclaration au nom de STANLEY FATMAX.

Patrick Diepenbach

Patrick Diepenbach
General Manager Benelux, GTS-Europe
STANLEY FATMAX Europe, Egide Walschaertsstraat 14-18,
2800 Mechelen, Belgique
09.30.2023



AVERTISSEMENT : afin de réduire le risque de blessure, lisez le manuel d'instruction.

Définitions : consignes de sécurité

Les définitions ci-dessous décrivent le niveau de gravité de chaque mot signalétique. Lisez le manuel de l'utilisateur et soyez attentif à ces symboles.



DANGER : indique une situation de risque imminent qui, si elle n'est pas évitée, **entraînera des blessures graves ou mortelles.**



AVERTISSEMENT : indique une situation potentiellement dangereuse qui, si elle n'est pas évitée, **pourrait entraîner des blessures graves ou mortelles.**



ATTENTION : indique une situation potentiellement dangereuse qui, si elle n'est pas évitée, **pourrait entraîner des blessures légères ou modérées.**

AVIS : indique une pratique ne **posant aucun risque de blessures**, mais qui par contre, si rien n'est fait pour l'éviter, **pourrait poser des risques de dommages matériels.**



Indique un risque de choc électrique.



Indique un risque d'incendie.

CONSIGNES DE SÉCURITÉ GÉNÉRALES PROPRES AUX OUTILS ÉLECTRIQUES



AVERTISSEMENT : veuillez lire tous les avertissements de sécurité, toutes les instructions, illustrations et spécifications fournies avec cet outil électrique. Le non respect des instructions listées ci-dessous peut conduire à des chocs électriques, des incendies et/ou de graves blessures.

CONSERVER TOUTES CES DIRECTIVES ET CONSIGNES À TITRE DE RÉFÉRENCE

Le terme « outil électrique » mentionné dans les avertissements ci-après se rapporte aux outils alimentés sur secteur (avec fil) ou par piles (sans fil).

1) Sécurité – Aire de Travail

- Maintenir l'aire de travail propre et bien éclairée.** Les lieux sombres ou encombrés sont propices aux accidents.
- Ne pas utiliser un outil électrique dans un milieu déflagrant, comme en présence de liquides, gaz ou poussières inflammables.** Les outils électriques peuvent produire des étincelles qui pourraient enflammer toute émanation ou poussière ambiante.
- Maintenir à l'écart les enfants, ou toute autre personne, lors de l'utilisation d'un outil électrique.** Toute distraction pourrait faire perdre la maîtrise de l'appareil.

2) Sécurité – Électricité

- La fiche électrique de l'outil doit correspondre à la prise murale. Ne modifier la fiche en aucune façon. Ne pas utiliser de fiche d'adaptation avec un outil électrique mis à la terre (masse).** L'utilisation de fiches d'origine et de prises appropriées réduira tout risque de décharges électriques.
- Éviter tout contact corporel avec des éléments mis à la terre comme : tuyaux, radiateurs, cuisinières ou réfrigérateurs.** Les risques de décharges électriques augmentent lorsque le corps est mis à la terre.
- Ne pas exposer les outils électriques à la pluie ou à l'humidité.** Tout contact d'un outil électrique avec un liquide augmente les risques de décharges électriques.
- Ne pas utiliser le cordon de façon abusive. Ne jamais utiliser le cordon pour transporter, tirer ou débrancher un outil électrique. Protéger le cordon de toute source de chaleur, de l'huile, et de tout bord tranchant ou pièce mobile.** Les cordons endommagés ou emmêlés augmentent les risques de décharges électriques.
- En cas d'utilisation d'un outil électrique à l'extérieur, utiliser systématiquement une rallonge conçue à cet effet.** Cela diminuera tout risque de décharges électriques.
- Si on ne peut éviter d'utiliser un outil électrique en milieu humide, utiliser un circuit protégé par un dispositif de courant résiduel (RCD).** Cela réduira tout risque de décharges électriques.

3) Sécurité Individuelle

- Rester systématiquement vigilant et faire preuve de jugement lorsqu'on utilise un outil électrique. Ne pas utiliser d'outil électrique en cas de fatigue ou sous l'influence de drogues, d'alcool ou de médicaments.** Tout moment d'inattention pendant l'utilisation d'un outil électrique comporte des risques de dommages corporels graves.
- Porter un équipement de protection individuel. Porter systématiquement un dispositif de protection oculaire.** Le fait de porter un masque anti-poussières, des chaussures antidérapantes, un casque de sécurité ou un dispositif de protection auditive, lorsque la situation le requiert, réduira les risques de dommages corporels.
- Prévenir tout démarrage accidentel. S'assurer que l'interrupteur est en position d'arrêt avant de brancher l'outil sur le secteur et/ou la batterie, ou de le ramasser ou le transporter.** Transporter un outil le doigt sur l'interrupteur ou brancher un outil électrique alors que l'interrupteur est en position de marche invite les accidents.
- Retirer toute clé de réglage avant de démarrer l'outil.** Une clé laissée sur une pièce rotative d'un outil électrique comporte des risques de dommages corporels.
- Adopter une position stable. Maintenir les pieds bien ancrés au sol et conserver son équilibre en permanence.** Cela permettra de mieux maîtriser l'outil électrique en cas de situations imprévues.
- Porter des vêtements appropriés. Ne porter aucun vêtement ample ou bijou. Gardez vos cheveux et vos vêtements à l'écart des pièces mobiles.** Les vêtements amples, les bijoux ou les cheveux longs peuvent être happés par les pièces mobiles.
- Lorsqu'un dispositif de connexion à un système de dépoussiérage ou d'élimination est fourni, s'assurer qu'il est branché et utilisé correctement.** L'utilisation de ces dispositifs peut réduire les risques engendrés par les poussières.
- Ne pensez pas être à ce point familiarisé avec l'outil après l'avoir utilisé à de nombreuses reprises, au point de ne plus rester vigilant et d'en oublier les consignes de sécurité.** Toute action imprudente peut engendrer de graves blessures en une fraction de seconde.

4) Utilisation et Entretien des Outils Électriques

- Ne pas forcer un outil électrique. Utiliser l'outil approprié au travail en cours.** L'outil approprié effectuera un meilleur travail, de façon plus sûre et à la vitesse pour laquelle il a été conçu.
- Ne pas utiliser un outil électrique dont l'interrupteur est défectueux.** Tout appareil dont l'interrupteur est défectueux est dangereux et doit être réparé.
- Débranchez la prise du secteur et/ou retirez le bloc-batterie, s'il est amovible, de l'outil électrique avant d'effectuer tout réglage, de changer un**

accessoire ou de ranger l'outil électrique. Ces mesures de sécurité préventives réduisent le risque de démarrage accidentel de l'outil électrique.

- d) **Après utilisation, ranger les outils électriques hors de portée des enfants et ne permettre à aucune personne non familière avec son fonctionnement (ou sa notice d'instructions) de l'utiliser.** Les outils peuvent être dangereux entre des mains inexpérimentées.
- e) **Entretenez les outils électriques. Vérifier les pièces mobiles pour s'assurer qu'elles sont bien alignées et tournent librement, qu'elles sont en bon état et ne sont affectées d'aucune condition susceptible de nuire au bon fonctionnement de l'outil. En cas de dommage, faire réparer l'outil électrique avant toute nouvelle utilisation.** De nombreux accidents sont causés par des outils mal entretenus.
- f) **Maintenir tout organe de coupe propre et bien affûté.** Les outils de coupe bien entretenus et affûtés sont moins susceptibles de se coincer et sont plus faciles à contrôler.
- g) **Utiliser un outil électrique, ses accessoires, mèches, etc., conformément aux présentes directives et suivant la manière prévue pour ce type particulier d'outil électrique, en tenant compte des conditions de travail et de la tâche à effectuer.** L'utilisation d'un outil électrique à des fins autres que celles prévues est potentiellement dangereuse.
- h) **Maintenez toutes les poignées et surfaces de préhension sèches, propres et exemptes d'huile et de graisse.** Des poignées et des surfaces de préhension glissantes ne permettent pas de manipuler et de contrôler l'outil correctement en cas de situations inattendues.

5) Utilisation et entretien de la batterie

- a) **Recharger la batterie uniquement avec le chargeur spécifié par le fabricant.** Un chargeur propre à un certain type de batterie peut créer des risques d'incendie lorsqu'utilisé avec d'autres batteries.
- b) **Utiliser les outils électriques uniquement avec leur batterie spécifique.** L'utilisation d'autres batteries comporte des risques de dommages corporels ou d'incendie.
- c) **Après utilisation, ranger la batterie à l'écart d'objets métalliques, tels que trombones, pièces de monnaie, clés, clous, vis ou autres petits objets métalliques susceptibles de conduire l'électricité entre les bornes, car cela pose des risques de brûlures ou d'incendie.**
- d) **Si utilisée de façon abusive, la batterie pourra perdre du liquide. Éviter alors tout contact. En cas de contact accidentel, rincer abondamment à l'eau claire. En cas de contact oculaire, rincer puis consulter immédiatement un médecin.** Le liquide de la batterie peut engendrer irritation ou brûlures.
- e) **N'utilisez jamais un bloc-batterie ou un outil qui est endommagé ou qui a été modifié.** Une batterie endommagée ou altérée peut avoir un comportement

imprévisible qui peut conduire à un incendie, une explosion ou un risque de blessure.

- f) **N'exposez pas le bloc-batterie ou l'outil au feu ou à des températures excessives.** L'exposition au feu ou à des températures dépassant 130 °C peut provoquer une explosion.
- g) **Respectez toutes les consignes de mise en charge et ne rechargez pas le bloc-batterie ou l'outil en dehors de la plage de températures spécifiée dans les instructions.** Une mise en charge inappropriée ou à des températures hors de la plage spécifiée peut endommager la batterie et augmenter le risque d'incendie.

6) Réparation

- a) **Faire entretenir les outils électriques par un réparateur qualifié en n'utilisant que des pièces de rechange identiques.** Cela permettra de préserver l'intégrité de l'outil électrique et la sécurité de l'utilisateur.
- b) **Ne réparez jamais un bloc-batterie endommagé.** Les réparations sur les blocs-batteries ne doivent être effectuées que le fabricant ou l'un de ses prestataires de services agréés.

AVERTISSEMENTS DE SÉCURITÉ PROPRES AUX MACHINES DE DÉCOUPE

- a) **Le carter de protection fourni avec l'outil doit être fermement fixé à l'outil et positionné de la manière la plus sûre possible et en minimisant l'exposition du disque dans la direction de l'opérateur. Éloignez-vous et les autres personnes du plan de rotation du disque.** Le dispositif de protection aide à protéger l'utilisateur contre toute projection de fragments et contre tout contact avec le disque.
- b) **N'utilisez que des disques de découpe agglomérés renforcés ou en diamant avec votre outil électrique.** Le fait que l'accessoire puisse être fixé sur votre outil électrique ne veut pas forcément dire que son utilisation est sans risque.
- c) **La vitesse nominale des accessoires doit être au moins équivalente à la vitesse maximum indiquée sur l'outil électrique.** Les accessoires qui fonctionnent plus vite que leur vitesse nominale peuvent rompre et voler en éclats.
- d) **Les disques ne doivent être utilisés que pour les applications recommandées. Ne meulez par exemple pas avec le côté d'un disque de découpe.** Les disques de découpe abrasifs sont prévus pour le meulage périphérique, toute force latérale appliquée sur ces disques peut les faire voler en éclats.
- e) **Utilisez toujours des brides de disque en bon état, du bon diamètre pour le disque choisi.** Les brides de disque servent de support aux disques, réduisant ainsi les possibilités de rupture.
- f) **N'utilisez pas les disques renforcés usés provenant de plus gros outils.** Les disques conçus pour des outils électriques plus gros ne sont pas adaptés pour les vitesses

plus rapides des outils plus petits et ils peuvent voler en éclats.

- g) **Le diamètre extérieur et l'épaisseur de votre accessoire doivent correspondre à la capacité nominale de votre outil électrique.** Des accessoires mal dimensionnés ne peuvent pas être correctement protégés et maîtrisés.
- h) **La taille de l'alésage des disques et des brides doit parfaitement correspondre à l'arbre de l'outil électrique.** Les disques et les brides dont l'orifice ne correspond pas au dispositif d'installation sur l'outil électrique sont déséquilibrés, ils vibrent de façon excessive et peuvent provoquer une perte de contrôle.
- i) **N'utilisez jamais de disques endommagés. Avant chaque utilisation, vérifiez l'absence de débris et de fissures sur les disques. Si l'outil électrique ou le disque tombent, vérifiez l'absence de dommages ou installez un disque en bon état. Après l'inspection et l'installation du disque, placez-vous et les autres personnes, loin du plan de rotation du disque et laissez tourner l'outil électrique à sa vitesse à vide maximale pendant une minute.** Les disques endommagés se brisent généralement au cours de cette durée de test.
- j) **Portez des équipements de protection individuelle. En fonction de l'intervention, utilisez un écran facial ou des lunettes de sécurité. Le cas échéant, portez un masque à poussière, des protections auditives, des gants et un tablier d'atelier capables de stopper tout fragment d'abrasif ou provenant de l'ouvrage.** La protection oculaire doit être capable d'arrêter les débris générés par les diverses opérations. Le masque anti-poussière ou le masque filtrant doit pouvoir filtrer les particules produites au cours de l'opération. Les expositions prolongées à un niveau de bruit élevé peuvent provoquer une perte de l'acuité auditive.
- k) **Maintenez tous les spectateurs à une distance sûre de la zone d'intervention. Toute personne qui pénètre dans la zone de travail doit porter des équipements de protection individuelle.** Des débris provenant de l'ouvrage ou d'un disque brisé peuvent être éjectés et occasionner des blessures au-delà de la zone de travail immédiate.
- l) **Ne tenez l'outil électrique que par ses surfaces de préhension isolées lorsque vous effectuez des opérations au cours desquelles l'organe de coupe pourrait entrer en contact avec des fils électriques cachés.** Tout contact de l'accessoire de coupe avec un fil sous tension peut mettre les parties métalliques exposées de l'outil sous tension et occasionner une décharge électrique à l'utilisateur.
- m) **Ne reposez jamais l'outil électrique avant que l'accessoire ne soit complètement arrêté.** Le disque en rotation pourrait sinon accrocher la surface et rendre l'outil électrique incontrôlable.

- n) **Ne faites pas fonctionner l'outil électrique en le tenant contre votre flan.** Tout contact accidentel avec l'accessoire en rotation pourrait accrocher vos vêtements, et attirer l'accessoire vers votre corps.
- o) **Nettoyez régulièrement les orifices d'aération de l'outil électrique.** Le ventilateur du moteur attire la poussière à l'intérieur du boîtier et une accumulation excessive de poussières métalliques peut conduire à un risque électrique.
- p) **Ne faites pas fonctionner l'outil électrique à proximité de matières inflammables.** Des étincelles pourraient enflammer ces matières.
- q) **N'utilisez pas d'accessoires nécessitant l'utilisation de fluides de refroidissement.** L'utilisation d'eau ou de tout autre fluide de refroidissement peut occasionner une électrocution ou une décharge électrique.

AUTRES CONSIGNES DE SÉCURITÉ SUPPLÉMENTAIRES PROPRES AUX OPÉRATIONS DE DÉCOUPE ABRASIVE

Rebond et avertissements s'y rapportant

Les rebonds sont la conséquence du pincement ou du grippage d'un disque, d'un patin-support, d'une brosse ou de tout autre accessoire en rotation. Le pincement ou le grippage provoque le blocage rapide de l'accessoire en rotation entraînant alors l'outil électrique hors de contrôle dans la direction opposée au sens de rotation de l'accessoire au niveau du point de grippage.

Par exemple, si un disque abrasif reste grippé ou pincé dans l'ouvrage, le bord du disque engagé au niveau du point de grippage peut creuser la surface du matériau et provoquer le soulèvement ou le rebond du disque. Le disque peut être projeté vers l'utilisateur ou à l'opposé, selon le sens du mouvement du disque au point de pincement. Dans ces conditions, il peut aussi arriver que les disques abrasifs se brisent.

Les rebonds proviennent d'une utilisation impropre de l'outil électrique ou de conditions ou procédures d'exécution incorrectes, et peuvent être évités en prenant les précautions adéquates énoncées ci-dessous :

- a) **Maintenez fermement l'outil électrique en plaçant votre corps et votre bras de manière à pouvoir résister à la force d'un rebond. Veillez à toujours utiliser la poignée auxiliaire, si elle existe, afin de pouvoir maîtriser l'outil au mieux en cas de rebond ou de retour de couple au démarrage.** L'utilisateur peut contrôler les retours de couple ou la force des rebonds si des précautions adéquates sont prises.
- b) **Ne placez jamais votre main près de l'accessoire en rotation.** L'accessoire pourrait rebondir sur vos mains.
- c) **Ne placez pas votre corps dans l'alignement du disque en rotation.** Un rebond propulse l'outil dans la direction opposée au mouvement du disque au niveau du point de grippage.
- d) **Soyez particulièrement vigilant lors vous travaillez dans des coins, sur les arêtes, etc. Évitez de faire**

- tressauter ou de faire accrocher l'accessoire.** Les angles, les arêtes ou les tressautements de l'outil ont tendance à retenir l'accessoire en rotation et à provoquer la perte de contrôle de l'outil ou des rebonds.
- e) **N'installez pas de chaîne de scie, de la lame à sculpter, de disque diamant segmenté dont l'espace périphérique dépasse 10 mm ou de lame de scie à dent.** Ces lames provoquent de fréquents rebonds et des pertes de contrôle.
- f) **Ne bloquez pas le disque de découpe et n'exercez aucune pression excessive. Ne tentez pas de réaliser des découpes trop profondes.** Une pression excessive sur le disque augmente la charge imposée à l'outil et les possibilités de torsion ou de grippage du disque dans la coupe et par conséquent les risques de rebonds ou de ruptures.
- g) Quand le disque se coince ou quand la coupe est interrompue pour une raison quelconque, mettez l'outil hors tension et maintenez-le jusqu'à ce qu'il s'**arrête complètement. Ne tentez jamais de retirer le disque de la coupe quand il est en mouvement, au risque de provoquer un rebond.** Cherchez la cause du coincement du disque et appliquez les actions correctives afin de la supprimer.
- h) **Ne recommencez pas la coupe dans l'ouvrage. Laissez le disque tourner à plein régime puis ré-entrez-le prudemment dans la coupe.** Le disque pourrait se coincer, sortir de la coupe ou rebondir si l'outil électrique était remis en marche à l'intérieur de l'ouvrage.
- i) **Soutenez les panneaux ou les grandes pièces afin de réduire le risque de coincement ou de grippage du disque.** Les ouvrages de grande taille ont tendance à s'affaisser sous leur propre poids. Des supports doivent être placés sous l'ouvrage, près de la ligne de coupe et sur les bords de l'ouvrage, des deux côtés du disque.
- j) **Soyez particulièrement vigilant lorsque vous effectuez des "découpes de cavités" dans des murs existants ou que vous procédez à des découpes à l'aveugle.** La saillie du disque peut sectionner des canalisations de gaz ou d'eau, des fils électriques ou des objets pouvant provoquer des rebonds.
- des risques et occasionner des blessures.** Ne meulez pas les surfaces avec le côté d'un disque.
- c) N'utilisez que les accessoires spécifiquement conçus et recommandés par le fabricant de l'**outil**. Le fait que l'accessoire puisse être fixé à votre outil électrique ne veut pas forcément dire que son utilisation est sans risque.
- d) Le diamètre extérieur et l'**épaisseur de votre accessoire doivent correspondre à la capacité nominale de votre outil électrique.** Des accessoires mal dimensionnés ne peuvent pas être correctement protégés et maîtrisés.
- e) La taille de l'alésage des disques, des brides, des patins-supports et de tous les autres accessoires doit parfaitement correspondre à l'arbre de l'**outil électrique**. Les accessoires dont le trou prévu pour l'arbre ne correspond pas au dispositif d'installation de l'outil électrique sont déséquilibrés, ils vibrent de façon excessive et peuvent provoquer une perte de contrôle.
- f) **Si vous utilisez des disques diamant segmentés, n'utilisez que des disques dont l'espace périphérique ne dépasse pas 10 mm et avec un angle de dépouille négatif.**
- g) **Réglez la profondeur de coupe au plus juste. Moins le disque est à nu, moins il risque de plier ou de rebondir.** Avant d'entamer la découpe, veillez à ce que l'ensemble Semelle soit bien serré.
- h) Ne forcez pas sur l'**outil**. Forcer sur un outil de découpe réduit la maîtrise et l'efficacité de la coupe.
- i) **N'utilisez pas l'outil si son carter de protection n'est pas correctement serré.**
- j) **N'utilisez pas de lames dentées.**
- k) **Ne vous servez pas de l'outil comme d'une scie sur table.**
- l) **Fixez fermement l'ouvrage.**
- m) Portez des vêtements de protection et lavez les zones exposées au savon et à l'**eau**. La poussière qui pénètre dans votre bouche, vos yeux ou qui reste sur votre peau peut favoriser l'**absorption de substances chimiques dangereuses**. Éloignez les particules de votre visage et de votre corps.
- n) Utilisez un système d'aspiration des poussières adapté pour supprimer tout ou presque de la poussière statique ou en suspension dans l'**air**. Le fait de ne pas supprimer la poussière statique ou en suspension dans l'air entraîne la contamination de l'environnement de travail et augmente le risque sanitaire pour l'utilisateur et les personnes à proximité.
- o) Utilisez des pinces ou tout autre moyen pratique pour fixer et soutenir l'**ouvrage sur une plateforme stable**. Tenir l'ouvrage à la main ou contre votre corps le rend instable et peut conduire à une perte de contrôle et des blessures.
- p) Les pièces mobiles déposent souvent d'**aérations qui doivent rester dégagées**. Les vêtements amples, les bijoux ou les cheveux longs peuvent être happés par les pièces mobiles.

Avertissements de sécurité supplémentaires propres opérations de découpe abrasive :

- a) **Cet outil électrique est conçu pour servir d'outil de découpe. Veillez à lire tous les avertissements, toutes les consignes et toutes les illustrations liées à la sécurité ainsi que toutes les spécifications fournies avec cet outil électrique.** Le non-respect de toutes les instructions listées ci-dessous peut occasionner des décharges électriques, des incendies et/ou de graves blessures.
- b) **Les opérations de meulage, de ponçage, de broissage métallique, de polissage ne sont pas recommandées avec cet outil électrique.** Les opérations pour lesquelles l'outil électrique n'a pas été conçu peuvent engendrer

ATTENTION : lorsqu'il n'est pas utilisé, posez l'outil, à plat, sur une surface stable d'où il ne pourra faire tomber ou trébucher personne. Certains outils équipés d'un gros bloc-batterie peuvent tenir à la verticale sur celui-ci, mais ils manquent alors de stabilité.

Risques résiduels

Malgré la mise en œuvre des normes de sécurité applicables et la présence de dispositifs de sécurité, certains risques résiduels ne peuvent pas être évités. Ils comprennent :

- Les troubles de l'ouïe.
- Les risques de blessures dus à la projection de particules.
- Les risques de brûlures dus à des accessoires ayant chauffé pendant leur fonctionnement.
- Les risques de blessures dus à une utilisation prolongée.

Chargeurs

Les chargeurs STANLEY FATMAX ne nécessitent aucun réglage et sont conçus pour une utilisation la plus simple possible.

Sécurité électrique

Le moteur électrique a été conçu pour fonctionner sur une tension unique. Vérifier systématiquement que la tension de la batterie correspond bien à la tension indiquée sur la plaque signalétique. Vérifier également que la tension du chargeur correspond bien à la tension du secteur.

 Votre chargeur STANLEY FATMAX à double isolation est conforme à la norme EN60335 ; un branchement à la terre n'est donc pas nécessaire.

Si le cordon d'alimentation est endommagé, il ne doit être remplacé que par STANLEY FATMAX ou un prestataire de services agréé.

CH Toujours utiliser la fiche prescrite lors du remplacement du câble d'alimentation.

Type 11 pour la classe II (Isolation double) – outils

Type 12 pour la classe I (Conducteur de terre) – outils

CH En cas d'utilisation à l'extérieur, connecter les outils portatifs à un disjoncteur FI.

Utilisation d'une rallonge

N'utiliser une rallonge qu'en cas de nécessité absolue. Utiliser une rallonge homologuée compatible avec la tension nominale du chargeur (consulter la **Fiche technique**). La section nominale du conducteur est de 1 mm² pour une longueur maximale de 30 m.

En cas d'utilisation d'un dévidoir, dérouler systématiquement le câble sur toute sa longueur.

Consignes de sécurité importantes propres à tous les chargeurs de batteries

CONSERVEZ CES INSTRUCTIONS : ce manuel contient d'importantes consignes de sécurité et de fonctionnement concernant les chargeurs de batterie compatibles (consulter les **Fiche technique**). Avant d'utiliser le chargeur, lire toutes les instructions et les marquages d'avertissement sur le chargeur, le bloc batterie et le produit utilisant le bloc batterie.

AVERTISSEMENT : risque de choc. Ne pas laisser les liquides pénétrer dans le chargeur. Risque de choc électrique.

AVERTISSEMENT : nous recommandons l'utilisation d'un disjoncteur différentiel avec un seuil de déclenchement de 30 mA ou moins.

ATTENTION : risque de brûlure. Pour réduire le risque de blessures, ne charger que des batteries rechargeables STANLEY FATMAX. Les autres types de batteries peuvent exploser et causer des blessures et des dégâts.

ATTENTION : les enfants doivent être surveillés pour s'assurer qu'ils ne jouent pas avec l'appareil.

AVIS : sous certaines conditions, lorsque le chargeur est branché à l'alimentation électrique, les contacts de charge exposés à l'intérieur du chargeur peuvent être mis en court-circuit par un corps étranger. Les corps étrangers de nature conductrice tels que, mais ne se limitant pas à, la laine d'acier, le papier aluminium ou toute accumulation de particules métalliques doivent être tenus éloignés des cavités du chargeur. Débranchez toujours le chargeur de la prise lorsqu'il n'y a pas de pack batterie dans la cavité. Débranchez le chargeur avant de le nettoyer.

- **NE PAS tenter de charger le bloc batterie avec un chargeur différent de ceux indiqués dans ce manuel.** Le chargeur et le bloc batterie sont spécifiquement conçus pour fonctionner ensemble.
- **Ces chargeurs ne sont pas prévus pour d'autres utilisations que la charge des batteries rechargeables STANLEY FATMAX.** Toute autre utilisation peut causer un risque d'incendie, de choc électrique ou d'électrocution.
- **Ne pas exposer le chargeur à la pluie ou à la neige.**
- **Pour débrancher le chargeur, tirer sur la fiche et non sur le cordon.** Cela réduira le risque de dégât à la fiche et au cordon.
- **S'assurer que le cordon est placé de sorte qu'on ne puisse pas marcher dessus, trébucher ou l'endommager d'une autre manière.**
- **Ne pas utiliser de rallonge sauf si cela est absolument nécessaire.** Toute utilisation impropre d'une rallonge peut causer un risque d'incendie, de choc électrique ou d'électrocution.
- **Ne placez aucun objet sur le chargeur et ne le placez pas sur une surface molle qui pourrait obstruer les fentes d'aération et entraîner une chaleur interne excessive.** Éloignez le chargeur de toute source de chaleur. Le chargeur est aéré par des fentes au-dessus et au-dessous du boîtier.
- **Ne pas utiliser un chargeur ayant un cordon ou une fiche endommagés—les faire remplacer immédiatement.**
- **Ne pas utiliser le chargeur s'il a reçu un choc violent, s'il est tombé, ou s'il a été autrement endommagé de quelque manière que ce soit.** Apporter le chargeur à un centre de réparation agréé.
- **Ne pas démonter le chargeur ; l'apporter à un centre de réparation agréé lorsqu'un entretien ou une réparation est nécessaire.** Un chargeur mal réassemblé peut entraîner un risque de choc électrique, d'électrocution ou d'incendie.

- Si le cordon d'alimentation est endommagé, il doit être remplacé immédiatement par le fabricant, un agent de réparation ou une personne qualifiée similaire pour éviter tout risque.
- **Débrancher le chargeur de la prise secteur avant de procéder à son nettoyage. Cette précaution réduira le risque de choc électrique.** Le retrait du bloc batterie ne réduira pas les risques.
- **NE JAMAIS tenter de relier 2 chargeurs ensemble.**
- **Le chargeur est conçu pour être alimenté en courant électrique domestique standard 230V. Ne pas essayer de l'utiliser avec n'importe quelle autre tension.** Cette directive ne concerne pas le chargeur pour véhicule.







Recharger une batterie (Fig. A)

1. Branchez le chargeur dans une prise appropriée avant d'insérer le bloc-batterie.
2. Insérez le bloc-batterie ① dans le chargeur en vous assurant qu'il soit parfaitement bien en place. Le voyant rouge (charge) clignote de façon répétée pour indiquer que le processus de charge a commencé.
3. La fin de la charge est indiquée par le voyant rouge restant fixe en continu. Le bloc-batterie est alors complètement rechargé et il peut soit être utilisé, soit être laissé dans le chargeur. Pour retirer le bloc-batterie du chargeur, enfoncez le bouton de libération de la batterie ② sur le bloc batterie.

REMARQUE : pour garantir les meilleures performances et la durée de vie des blocs-batteries Li-Ion, rechargez-les complètement avant la première utilisation.

Fonctionnement du chargeur

Consultez les indicateurs ci-dessous pour connaître l'état de charge du bloc-batterie.

Indicateurs de charge	
 charge en cours	
 pleinement chargée	
 suspension de charge*	

*Le voyant rouge continue à clignoter, mais un voyant jaune s'allume durant cette opération. Lorsque la batterie a retrouvé une température appropriée, le voyant jaune s'éteint et le chargeur reprend la procédure de charge.

Les chargeurs compatibles ne rechargent pas un bloc batterie défectueux. Le chargeur indique un défaut de la batterie en refusant de s'allumer.

REMARQUE : cela peut également signifier un problème sur un chargeur.

Si le chargeur indique un problème, portez le chargeur et le bloc batterie pour un test dans un centre d'assistance agréé.

Délai bloc chaud/froid

Lorsque le chargeur détecte que la batterie est trop chaude ou trop froide, il démarre automatiquement un délai bloc chaud/froid, suspendant la charge jusqu'à ce que la batterie

ait atteint la température adéquate. Le chargeur passe ensuite directement en mode charge. Cette fonctionnalité permet une durée de vie maximale de la batterie.

Un bloc-batterie froid se recharge à une cadence plus lente qu'un bloc-batterie chaud. Le bloc batterie se charge à ce taux réduit pendant tout le cycle de charge et n'atteint pas le niveau de charge maximum même si la batterie se réchauffe.

Système de protection électronique

Les outils Li-Ion sont conçus avec un système de protection électronique qui protège la batterie des surcharges, surchauffes ou d'être complètement déchargée.

L'outil s'éteint automatiquement si le système de protection électronique se déclenche. Si cela se produit, placez la batterie ion lithium sur le chargeur jusqu'à ce qu'elle soit complètement rechargée.

Consignes de nettoyage du chargeur



AVERTISSEMENT : risque de choc. Débranchez le chargeur de la prise de courant avant le nettoyage.

La saleté et la graisse peuvent être éliminées de l'extérieur du chargeur avec un chiffon ou une brosse souple non métallique. N'utilisez ni eau, ni autre solution de nettoyage. Ne laissez jamais aucun liquide pénétrer à l'intérieur de l'appareil et n'immergez jamais aucune pièce de l'appareil dans aucun liquide.

Blocs-batteries

Consignes de sécurité importantes propres à tous les blocs-batteries

Si vous commandez des blocs-batteries de rechange, assurez-vous de bien mentionner le numéro d'article et la tension. Le bloc-batterie n'est pas complètement chargé à la livraison. Avant d'utiliser le bloc-batterie et le chargeur, veillez à lire les consignes de sécurité ci-dessous. Suivez ensuite les procédures de charge décrites.

VEILLEZ À LIRE TOUTES LES INSTRUCTIONS

- **Ne rechargez et n'utilisez pas la batterie dans un environnement présentant des risques d'explosion ou en présence de liquides, de gaz ou de poussières inflammables.** L'insertion ou le retrait de la batterie du chargeur peut enflammer les poussières ou les fumées.
- **Ne forcez JAMAIS pour insérer le bloc-batterie dans le chargeur. Ne modifiez jamais le bloc-batterie d'aucune sorte pour le faire entrer dans un chargeur incompatible car il pourrait sinon éclater et provoquer de graves blessures.**
- *Ne rechargez les blocs-batteries qu'avec les chargeurs STANLEY FATMAX*
- **NE les aspergez et NE les immergez PAS dans l'eau ou dans tout autre liquide.**
- **Ne rangez et ne rechargez pas le bloc-batterie dans des endroits où la température peut chuter sous 4 °C (39,2 °F) (comme des remises extérieures ou des bâtiments métalliques en hiver) ou atteindre ou**

dépasser 40 °C (104 °F) (comme des remises extérieures ou des bâtiments métalliques en été).

- **N'incinerez pas le bloc-batterie, même s'il est sévèrement endommagé ou complètement hors d'usage.** Il pourrait exploser dans les flammes. Des fumées et des substances toxiques se dégagent quand les blocs-batteries lithium ion sont incinérés.
- **Si le contenu de la batterie entre en contact avec la peau, lavez immédiatement la zone avec du savon doux et de l'eau.** Si le liquide de la batterie entre en contact avec les yeux, rincez-les ouverts pendant 15 minutes ou jusqu'à ce que l'irritation cesse. Si des soins médicaux sont nécessaires, sachez que l'électrolyte de la batterie est composé d'un mélange de carbonates organiques liquides et de sels de lithium.
- **Le contenu des cellules d'une batterie ouverte peut provoquer une irritation des voies respiratoires.** Aérez correctement. Si les symptômes persistent, consultez un médecin.



AVERTISSEMENT : risque de brûlure. Le liquide de la batterie peut s'enflammer s'il est exposé à des étincelles ou à une flamme.



AVERTISSEMENT : ne tentez jamais d'ouvrir le bloc-batterie pour quelque raison que ce soit. Si le boîtier du bloc-batterie est fissuré ou endommagé, ne l'insérez pas dans le chargeur. N'écrasez pas le bloc-batterie, ne le faites pas tomber et ne l'endommagez pas. N'utilisez pas le bloc-batterie ou le chargeur s'ils ont reçu un coup violent, s'ils ont chuté, ont été écrasés ou endommagés de quelque façon que ce soit (percés par un clou, cognés par un marteau ou piétinés par exemple). Il existe sinon un risque de décharge électrique. Les blocs-batteries endommagés doivent être retournés dans un centre d'assistance pour y être recyclés.



AVERTISSEMENT : risque d'incendie. Ne rangez et ne transportez pas le bloc-batterie avec des objets métalliques qui pourraient entrer en contact avec les bornes de la batterie. Par exemple, ne placez pas le bloc-batterie dans des tabliers, poches, boîtes ou mallettes à outils, tiroirs, etc. contenant des clous, des vis, des clés, etc.



ATTENTION : lorsqu'il n'est pas utilisé, posez l'outil sur le côté, sur une surface stable, là où il ne pourra faire tomber ou trébucher personne. Certains outils équipés d'un gros bloc-batterie peuvent tenir à la verticale sur celui-ci, mais ils manquent alors de stabilité.

Transport



AVERTISSEMENT : risque d'incendie. Le transport de batteries peut potentiellement provoquer un incendie si les bornes de la batterie entrent accidentellement en contact avec des matériaux conducteurs. Pour transporter les batteries, veillez à ce que leurs bornes la soient protégées et bien isolées des matériaux avec lesquels elles pourraient entrer en contact et qui pourraient provoquer un court-circuit. **REMARQUE :** les batteries lithium-ion ne doivent pas être transportées en soute.

STANLEY FATMAX sont conformes à toutes les réglementations applicables liées à l'expédition telles que prescrites par les normes industrielles et légales qui incluent les

recommandations UN sur le transport de marchandises dangereuses ; la réglementation IATA (International Air Transport Association) sur les marchandises dangereuses ; la réglementation IMDG (International Maritime Dangerous Goods) et l'accord européen lié au transport routier de marchandises dangereuses (ADR). Les cellules et les batteries lithium-ion ont été testées conformément à la section 38,3 du manuel d'épreuves et de tests des recommandations de l'ONU sur le transport de marchandises dangereuses.

Dans la plupart des cas, l'envoi d'un bloc-batterie STANLEY FATMAX n'est pas soumis à la classification réglementée comme étant un matériau dangereux de classe 9. De façon générale, il n'y a que les expéditions contenant une batterie lithium-ion dont la capacité dépasse 100 Watts/heure (Wh) qui nécessitent d'être traitées comme étant des marchandises réglementées de classe 9. La valeur nominale en watts/heure de toutes les batteries lithium-ion est inscrite sur l'emballage. De plus, du fait de la complexité de la réglementation, STANLEY FATMAX ne recommande pas l'expédition des blocs-batteries lithium-ion seuls, par voie aérienne, quelle que soit sa valeur en Watts/heure. L'expédition d'outils avec des batteries (kit) peut être faite par avion si le wattage/heure nominal du bloc-batterie n'excède pas 100 Wh.

Que l'expédition soit ou non réglementée, il est de la responsabilité de l'expéditeur de consulter les prescriptions les plus récentes des réglementations liées à l'emballage, l'étiquetage/le marquage et la documentation.

Les informations mentionnées dans cette section de la notice sont fournies en toute bonne foi et elles sont considérées comme étant exactes au moment de la création du document. Cependant, elles n'impliquent aucune garantie, explicite ou implicite. Il est de la responsabilité de l'acheteur de s'assurer que ses activités sont conformes aux différentes réglementations applicables.

Recommandations pour le stockage

1. Le lieu idéal pour le rangement est un lieu frais et sec, à l'abri des rayons directs du soleil et de tout excès de chaleur ou de froid. Pour des performances et une durée de vie optimales, entreposez les blocs-batteries à température ambiante lorsqu'ils ne sont pas utilisés.
2. Pour un stockage prolongé, il est recommandé de conserver le bloc-batterie complètement rechargé dans un lieu frais et sec, hors du chargeur pour de meilleurs résultats.

REMARQUE : les blocs-batteries ne doivent pas être stockés complètement déchargés. Le bloc-batterie doit être rechargé avant d'être utilisé.

Étiquettes sur le chargeur et le bloc-batterie

De plus, les marquages utilisés dans cette notice, les étiquettes sur le chargeur et le bloc-batterie peuvent montrer les pictogrammes suivants :



Lisez la notice avant l'utilisation.





Consultez les **Caractéristiques techniques** pour connaître les durées de charge.



Ne sondez pas à l'aide d'objets conducteurs.



Ne rechargez pas des blocs-batteries qui seraient endommagés.



Ne les exposez pas à l'eau.



Faites immédiatement remplacer les cordons endommagés.



Ne procédez à la charge qu'entre 4 °C et 40 °C.



À n'utiliser qu'à l'intérieur.



Jetez le bloc-batterie en respectant l'environnement.



Ne rechargez les blocs-batteries qu'avec les chargeurs STANLEY FATMAX désignés. Recharger des blocs-batteries autres que les blocs-batteries STANLEY FATMAX désignés avec un chargeur STANLEY FATMAX peut les faire éclater ou entraîner d'autres situations dangereuses.



Ne jetez pas le bloc-batterie au feu.

Type de batterie

Les outils suivants fonctionnent avec un bloc-batterie de 18 volts : SFMCM300.

Il est possible d'utiliser les blocs-batteries suivants : SFMCB201, SFMCB202, SFMCB204, SFMCB206. Consultez les **Caractéristiques techniques** pour obtenir plus de précisions.

Contenu de l'emballage

L'emballage du SFMCM300 contient :

- 1 Outil de découpe
- 1 Adaptateur raccord pour la récupération de la poussière
- 1 Disque aggloméré renforcé 76 mm
- 1 Disque diamant multi-matière 76 mm
- 1 Adaptateur porte-outil
- 1 Clé à six pans
- 1 Notice d'utilisation
- 2 Batteries (modèles D2 uniquement)
- 1 Chargeur (modèles D2 uniquement)

REMARQUE : les blocs-batteries, chargeurs et mallettes ne sont pas fournis avec les modèles B.

- Vérifiez que l'outil et ses pièces ou accessoires n'ont pas été endommagés pendant le transport.
- Prenez le temps de lire intégralement cette notice et de parfaitement la comprendre avant l'utilisation.

Marquages apposés sur l'outil

Les pictogrammes suivant peuvent figurer sur l'outil :



Lisez la notice avant l'utilisation.



Portez des protections auditives.



Portez une protection oculaire.



Rayonnement visible. Ne regardez pas directement la lumière.



Ordre icône : Marche inversée/
Verrouillage/Marche avant

Emplacement du code date (Fig. C)

Le code de la date de fabrication **18** est composé de l'année en 4 chiffres, suivie de la semaine en 2 chiffres, suivie de 2 chiffres représentant le code de l'usine.

Présentation (Fig. A)



AVERTISSEMENT : ne modifiez jamais l'appareil électrique ni aucune de ses pièces. Il existe sinon un risque de blessures ou de dommages.

- 1 Bloc-batterie
- 2 Bouton de libération du bloc-batterie
- 3 Poignée principale
- 4 Gâchette variateur de vitesse
- 5 Bouton Marche avant/Marche inversée/Verrouillage
- 6 Bouton de verrouillage de l'arbre
- 7 Indicateur du sens de rotation
- 8 Adaptateur raccord pour l'aspiration de la poussière
- 9 Semelle
- 10 Bouton de réglage de la profondeur
- 11 Carter de protection rotatif
- 12 Clé à six pans
- 13 DEL
- 14 Emplacement fixation accessoire

Utilisation prévue

Votre outil de découpe a été conçu pour réaliser des découpes professionnelles. Cet outil de découpe est destiné à découper différents matériaux. Respectez les informations concernant l'étendue des utilisations possibles en fonction de la lame utilisée.

NE L'UTILISEZ PAS dans un environnement humide ou en présence de liquides ou de gaz inflammables.

NE LAISSEZ PAS les enfants toucher l'outil. Les utilisateurs inexpérimentés doivent être surveillés quand ils utilisent cet outil.

- **Jeunes enfants et personnes infirmes.** Cet appareil n'est pas destiné à être utilisé par de jeunes enfants ou des personnes infirmes sans surveillance.
- Ce produit n'est pas destiné à être utilisé par des personnes (y compris les enfants) aux capacités physiques, sensorielles ou intellectuelles réduites ou qui manquent d'expérience, de connaissances ou d'aptitudes, à moins qu'elles ne soient surveillées par une personne responsable de leur sécurité. Ne laissez jamais les enfants seuls avec ce produit.

ASSEMBLAGE ET RÉGLAGES

 **AVERTISSEMENT :** afin de réduire tout risque de blessures graves, éteignez l'outil et retirez le bloc-batterie avant d'effectuer tout réglage ou avant de retirer/installer tout équipement ou accessoire. Un démarrage accidentel peut occasionner des blessures.

 **AVERTISSEMENT :** les disques, le matériel de coupe et les composants métalliques de l'outil comme le boîtier, la semelle ou le carter de protection, peuvent chauffer pendant et après l'utilisation. Faites attention en vous approchant de ces zones.

 **AVERTISSEMENT :** n'utilisez que des batteries et des chargeurs STANLEY FATMAX.

Insérer et retirer le bloc-batterie de l'outil (Fig. C)

REMARQUE : veillez à ce que le bloc-batterie ❶ soit complètement rechargé.

Pour installer le bloc-batterie dans la poignée de l'outil

1. Alignez le bloc-batterie avec les rails à l'intérieur de la poignée de l'outil (Fig. C).
2. Glissez le bloc-batterie dans la poignée jusqu'à ce qu'il repose fermement dans l'outil et veillez à bien entendre le clic de verrouillage.

Pour retirer le bloc-batterie de l'outil

1. Enfoncez le bouton de libération de la batterie ❷ et tirez fermement le bloc-batterie hors de la poignée de l'outil.
2. Insérez le bloc-batterie dans le chargeur.

Blocs-batteries avec jauge de puissance (Fig. B)

Certains blocs-batteries STANLEY FATMAX sont équipés d'une jauge de puissance composée de trois voyants verts qui indiquent le niveau de charge restant dans le bloc-batterie.

Pour activer la jauge de puissance, maintenez enfoncé le bouton de la jauge de puissance ❷. Une combinaison de trois DEL vertes s'allument de façon à indiquer le niveau de charge restant. Lorsque le niveau de charge de la batterie est inférieur à la limite permettant l'utilisation, la jauge de puissance ne s'allume plus et la batterie doit être rechargée.

REMARQUE : la jauge de puissance ne donne qu'une indication de la charge restant dans le bloc-batterie. Elle n'indique pas la fonctionnalité de l'outil et elle peut être sujette à des variations en fonction des composants du produit, de la température et de l'intervention réalisée par l'utilisateur final.

Disques

 **AVERTISSEMENT :** afin de réduire le risque de blessure, n'utilisez que des disques dont le diamètre ne dépasse pas 3" (76 mm), dont le diamètre intérieur est de 3/8" et 7/16" et sans dents de coupe. L'épaisseur du disque ne doit pas dépasser 0,09" (2,2 mm). Ne forcez jamais pour installer un disque sur la machine et ne modifiez jamais la taille du trou du disque.

Un disque émoussé occasionne des coupes inefficaces, une surcharge du moteur, un excès d'éclats en augmentant en plus la probabilité de rebonds. Consultez le tableau ci-dessous pour savoir quel disque convient pour votre intervention.

Type de disque	Application
Disque diamant** multi-matière	Cloison sèche, fibrociment, plastique, acier, matériaux non ferreux
Disque aggloméré renforcé	Acier, acier inoxydable, matériaux non ferreux
Disque diamant** pour carrelage	Carreaux de céramique, porcelaine, granit, marbre, pierre

**Cette lame utilise des diamants conçus pour la découpe.

REMARQUE : les disques agglomérés renforcés contiennent des grains abrasifs qui sont tenus ensemble par un agent liant et qui sont renforcés avec un matériau tissé.

Installer/Remplacer les disques (Fig. A, D1, D2, J-L)

 **AVERTISSEMENT :** risque de brûlures. Pièces tranchantes. Veillez à TOUJOURS porter des gants pour remplacer les disques. Les disques sont tranchants et ils peuvent devenir extrêmement chauds pendant leur utilisation. Vous pouvez vous blesser aux mains.

 **AVERTISSEMENT :** afin de réduire le risque de blessure, n'utilisez que des disques dont le diamètre ne dépasse pas 3" (76 mm), dont le diamètre intérieur est de 3/8" (ou 7/16" avec un adaptateur) et sans dents de coupe. L'épaisseur du disque ne doit pas dépasser 0,09" (2,2 mm). Ne forcez jamais pour installer un disque sur la machine et ne modifiez jamais la taille du trou du disque.

 **AVERTISSEMENT :** les accessoires autres que ceux proposés STANLEY FATMAX, n'ayant pas été testés avec ce produit, leur utilisation avec cet outil peut être dangereuse. Afin de réduire tout risque de blessure, il n'y a que les accessoires STANLEY FATMAX recommandés qui doivent être utilisés avec ce produit.

 **AVERTISSEMENT :** la mauvaise installation des brides et/ou du disque peut occasionner de graves blessures (ou l'endommagement de l'outil ou du disque).

1. Retirez le bloc-batterie ❶.

- Couchez la machine sur une surface ferme, arbre **15** vers le haut.
- Maintenez le bouton de verrouillage de l'arbre **6** pour bloquer sa rotation. Le filetage de l'arbre est un filetage à gauche.
- À l'aide de la clé à six pans 6 mm fournie **12**, tournez dans le des aiguilles d'une montre pour retirer la vis de l'arbre **20**, la bride extérieure **19** et le disque usagé **18** le cas échéant. Laissez la bride intérieure **16** en place.
REMARQUE : la clé à six pans est magnétique.
REMARQUE : il est possible que la bride intérieure et la bride extérieure soient collées entre elles. Veillez à ce que les deux brides soient bien séparées au moment d'installer le disque. Consultez la Fig. D2 qui montre l'ordre correct pour les brides et le disque installé sur l'arbre.
- Veillez à ce que la bride intérieure soit bien installée sur l'arbre.
REMARQUE : votre outil est livré avec un adaptateur d'arbre 7/16" **17** qui ne doit être utilisé qu'avec des disques 7/16". L'adaptateur 7/16" ne doit pas être utilisé avec les disques livrés avec l'outil. Pour installer des disques 7/16", placez l'adaptateur 7/16" par-dessus la bride intérieure. L'adaptateur 7/16" se cale à l'intérieur du disque 7/16", une fois installé. Consultez la Fig. D1.
- Glissez le disque par-dessus l'arbre. Veillez à ce que le disque passe par-dessus le diamètre pilote de la bride intérieure.
REMARQUE : si vous installez un disque diamant, respectez toujours le sens de rotation du disque par rapport au sens de rotation de l'outil.
- Glissez la bride extérieure avec le côté plat vers le disque.
REMARQUE : la mention "LOOSEN TIGHTEN" est visible si l'installation est correcte.
- Commencez à visser la vis de l'arbre dans le sens inverse des aiguilles d'une montre pour qu'elle s'aligne automatiquement avec la bride extérieure. Veillez à ce que le disque soit installé dans le bon sens.
- Maintenez le bouton de verrouillage de l'arbre enfoncé et serrez la vis de l'arbre à l'aide de la clé à six pans. Ne serrez pas trop la vis de l'arbre.
- Relâchez le bouton de verrouillage de l'arbre et tournez le disque à la main pour contrôler qu'il est correctement centré. Le disque ne doit toucher ni la semelle, ni le carter de protection, ni la vis de l'arbre. La vis de l'arbre et les brides doivent être bien serrées.

REMARQUE : ne faites pas tourner l'outil si le verrouillage de l'arbre est enclenché. Laissez toujours le moteur s'immobiliser complètement avant d'enclencher le verrouillage de l'arbre.

Régler l'angle du carter de protection rotatif (Fig. E)



AVERTISSEMENT : retirez d'abord la batterie. Afin de réduire le risque de blessure, veillez à **TOUJOURS** régler le carter de protection pour qu'il vous offre la meilleure maîtrise possible de l'outil, tout en vous protégeant au mieux. Veillez à **TOUJOURS** porter des gants pour

protéger vos mains au moment de régler le carter de protection, car ce dernier peut être chaud.



AVERTISSEMENT : réglez la position du carter de protection pour qu'il vous protège au mieux des particules et des étincelles qui peuvent provenir du disque.



ATTENTION : le carter de protection doit être utilisé avec tous les disques de découpe.

- Retirez le bloc-batterie **1**.
- Tenez fermement le carter de protection **11** et tournez-le jusqu'à ce qu'il s'enclenche dans l'une des trois positions.

Installer, retirer la semelle (Fig. A, H1)

Votre outil est livré avec la semelle **9** préassemblée, installée sur le carter de protection rotatif **11**.

Pour retirer la semelle

- Retirez le bloc-batterie **1**.
- Desserrez le bouton de réglage de la profondeur **10** dans le sens inverse des aiguilles d'une montre.
- Retirez le bouton de réglage de la profondeur et retirez la semelle du carter de protection rotatif.

Pour installer la semelle

- Retirez le bloc-batterie.
- Installez la semelle à l'arrière du carter de protection rotatif, en alignant la fente **28** avec le trou fileté **25** sur le carter de protection. Consultez la Fig. H1.
- Installer et serrez le bouton de réglage de la profondeur dans sens des aiguilles d'une montre.

REMARQUE : la semelle n'est pas obligatoire pour utiliser cet outil. La semelle est recommandée car elle améliore les performances et la stabilité pour les découpes sur une surface plane.

Régler la profondeur de coupe (Fig. H2)

- Desserrez le bouton de réglage de la profondeur **10** et glissez la semelle **9** vers le haut ou le bas. Réglez la profondeur de coupe en fonction de l'épaisseur de l'ouvrage. Moins de 1/4" du disque doit apparaître sous l'ouvrage.
- Resserrez le bouton de réglage de la profondeur une fois la profondeur réglée.

Éclairage de travail à DEL (Fig. A)

L'éclairage de travail à DEL **13** s'allume lorsque la gâchette variateur de vitesse **4** est enfoncée et il s'éteint automatiquement 20 secondes après avoir relâché la gâchette. Si la gâchette variateur de vitesse reste enfoncée, l'éclairage de travail à DEL reste allumé.

REMARQUE : l'éclairage de travail sert à éclairer la surface de travail immédiate et il ne doit pas être utilisé comme lampe torche.

Installer l'adaptateur raccord pour la récupération de la poussière (Fig. A, G)

Un adaptateur raccord pour la récupération de la poussière **8** est livré avec cet outil. Cet accessoire se fixe directement sur le

carter de protection rotatif **11** de l'outil.

1. Retirez le bloc-batterie **1**.
2. Entrez l'adaptateur raccord d'aspiration de la poussière **8** en force dans le trou pour la récupération de la poussière **23** situé à l'avant du carter de protection rotatif.

Installer un extracteur de poussière compatible AirLock™ (Fig. A, G)

(Vendu séparément)

AVERTISSEMENT : n'utilisez pas l'extraction des poussières lorsque vous sciez du métal. Les copeaux de métal coupés peuvent être chauds et créer des étincelles qui peuvent faire fondre les tuyaux de la machine et entraîner un incendie à l'intérieur de l'aspirateur.

AVERTISSEMENT : si vous utilisez un système d'extraction des poussières, veillez à vider l'aspirateur avant de commencer à travailler puis régulièrement pendant l'intervention. Débarrassez de la poussière avec précaution. La poussière fine peut occasionner une explosion.

L'adaptateur raccord pour la récupération de la poussière **8** vous permet de raccorder l'outil à un extracteur de poussière externe, soit en utilisant un système de raccordement AirLock™ (vendu séparément), soit en utilisant un raccord standard de 32 mm. Le système AirLock™ permet le raccordement rapide et sûr entre le raccord AirLock™ **21** et l'adaptateur raccord pour la récupération de la poussière.

1. Retirez le bloc-batterie **1**.
2. Veillez à ce que la collerette sur le raccord AirLock™ soit en position déverrouillée. (Consultez la Figure G.) Alignez les encoches **22** sur la collerette et sur le raccord AirLock™, comme indiqué pour le verrouillage et le déverrouillage.
3. Enfoncez le raccord AirLock™ dans l'adaptateur raccord pour la récupération de la poussière. (Consultez la Fig. G)
4. Tournez la collerette pour la verrouiller.

REMARQUE : les roulements à billes à l'intérieur de la collerette se verrouillent dans la fente et assurent un bon raccordement. L'outil électrique est alors solidement raccordé à l'extracteur de poussière.

FONCTIONNEMENT

Instructions pour l'utilisation

- AVERTISSEMENT :** respectez toujours les consignes de sécurité et la réglementation applicable.
- AVERTISSEMENT :** afin de réduire tout risque de blessure grave, éteignez l'outil et retirez le bloc-batterie avant d'effectuer toute opération de réglage ou de retirer/installer un équipement ou un accessoire. Un démarrage accidentel peut occasionner des blessures.

Position correcte des mains (Fig. F)

AVERTISSEMENT : afin de réduire tout risque de graves blessures, respectez **TOUJOURS** la position des mains recommandée et illustrée.

AVERTISSEMENT : afin de réduire tout risque de graves blessures, maintenez **TOUJOURS** l'outil fermement pour pouvoir anticiper toute éventuelle réaction soudaine.

AVERTISSEMENT : gardez votre main libre loin de la zone de coupe. Ne passez pas les mains sous l'ouvrage.

La position correcte des mains nécessite d'avoir une main sur la poignée principale **3**.

Gâchette, variateur de vitesse (Fig. A)

L'outil est mis en marche et éteint en enfonçant et en relâchant la gâchette variateur de vitesse **4**. La gâchette variateur de vitesse permet de contrôler la vitesse de l'outil. Plus la gâchette est enfoncée, plus la vitesse de l'outil est élevée.

Bouton Marche avant/Marche inversée/Verrouillage (Fig. A, I1, I2)

ATTENTION : avant de changer la position du bouton de sélection, veillez à bien relâcher la gâchette.

Votre outil de découpe est équipé d'un bouton Marche avant/Marche inversée/Verrouillage **5**. Au-dessus de la poignée principale **3** se trouve une étiquette indiquant le sens de rotation du disque **24** qui permet d'identifier le sens de rotation actuel de l'outil. Certaines applications ou certains accessoires nécessitent que l'outil soit utilisé en marche avant ou en marche inversée. Au moment de marquer une découpe, choisissez le sens de la découpe qui vous permet de pousser l'outil pour l'éloigner de vous. Veillez à toujours utiliser l'outil dans le bon sens de rotation par rapport au disque choisi.

1. Marche avant (rotation dans le sens inverse des aiguilles d'une montre). Situé à droite de l'outil, près de la gâchette variateur de vitesse **4**, poussez le bouton Marche avant/Marche inversée/Verrouillage **5** le plus loin possible vers la gauche. Consultez la Fig. I1. La direction vers l'avant de la roue est également indiquée par l'indicateur de direction **7** situé sur la protection rotative **11**. Consultez la Fig. A.
2. Marche inversée (rotation dans le sens des aiguilles d'une montre). Situé à gauche de l'outil, près de la gâchette variateur de vitesse **4**, poussez le bouton Marche avant/Marche inversée/Verrouillage **5** le plus loin possible vers la droite. Consultez la Fig. I2. Le sens inverse de la roue est également indiqué par l'indicateur de direction **7** situé sur la protection rotative **11**. Consultez la Fig. A.
3. La position centrale du bouton Marche avant/Marche inversée/Verrouillage verrouille l'outil à l'arrêt. Une fois l'outil verrouillé, la gâchette variateur de vitesse ne peut plus être enfoncée.

REMARQUE : gardez le bouton en position centrale quand l'outil n'est pas utilisé ou pour le transporter.

Fonctionnement (Fig. A, F)

- ATTENTION :** tenez fermement l'outil avant de le mettre en marche.
- AVERTISSEMENT :** afin de réduire le risque de blessure, N'utilisez PAS de lame dentée.
- AVERTISSEMENT :** cet outil est destiné à fonctionner à sec. Si un refroidissement à l'eau est nécessaire, utilisez

un pulvérisateur avec de l'eau propre pour légèrement humidifier la surface. Ne détrempiez pas l'ouvrage. N'immergez **JAMAIS** l'outil ou le bloc-batterie dans aucun liquide et ne laissez pénétrer aucun liquide à l'intérieur.



AVERTISSEMENT : les disques utilisés pour la découpe peuvent se briser ou rebondir s'ils plient ou se tordent pendant la découpe.



AVERTISSEMENT : veillez à ne jamais cogner ou heurter le disque de découpe au démarrage et pendant la découpe.

1. Tenez fermement la poignée principale **3**.
2. Alignez le disque **18** avec l'ouvrage. Veillez à ce que rien ne se trouve à proximité ou en ligne avec le disque.
3. Maintenez enfoncée la gâchette variateur de vitesse **4**. Faites lentement avancer le disque dans l'ouvrage en exerçant une pression ferme et homogène, tout en laissant le disque travailler. Ne forcez sur l'outil pour qu'il traverse l'ouvrage. Si vous forcez sur l'outil vous risquez d'occasionner un rebond. Pour plus d'efficacité et pour prolonger la vie du disque, maintenez le disque à pleine vitesse.
4. Pendant la découpe, si vous utilisez la semelle, maintenez-la fermement contre l'ouvrage.

REMARQUE : pour effectuer une découpe partielle, pour reprendre une découpe ou pour corriger le sens d'une découpe, laissez le disque s'immobiliser complètement. Pour reprendre une découpe, enfoncez la gâchette variateur de vitesse et réengagez l'outil lentement dans le trait de coupe.

5. Pour arrêter l'outil, relâchez la gâchette variateur de vitesse.

Conseils d'ordre général pour les découpes

- Pour avoir une meilleure maîtrise, la direction choisie pour la découpe doit aller à l'opposé du sens de rotation du disque. Exemple : Si vous réalisez une découpe en poussant l'outil loin de vous, vers l'avant, sélectionnez le sens de rotation inverse/sens des aiguilles d'une montre pour le disque.
- Veillez à ce que le disque tourne à pleine vitesse avant de poursuivre la découpe.
- Laissez le disque s'immobiliser complètement avant de le sortir de l'ouvrage.

Découper du carrelage

- Afin d'éviter la surchauffe du disque ou de l'ouvrage, humidifiez légèrement la surface.
- Si la découpe entraîne beaucoup d'éclats, réduisez la vitesse de l'outil à l'aide de la gâchette variateur de vitesse pour une découpe plus nette.
- Le découpe de carrelage occasionne des débris. La position du carter de protection peut être réglée pour dévier les débris loin de l'utilisateur.

Découper du plastique

- Faites des pauses régulières pour refroidir le disque.

- Si du plastique fondu ou des débris se collent sur la lame, la semelle ou le carter de protection : Relâchez la gâchette. Laissez la machine reposer pour que les résidus refroidissent. Retirez la batterie. Retirez les débris. Veillez à ce que tous les débris aient bien été retirés de toutes les zones autour du disque et à l'intérieur du carter de protection. Poursuivez la découpe.

Découper les métaux

Respectez ce qui suit pour éviter les risques potentiels liés à la découpe des métaux.

- Pendant la découpe et juste après, l'ouvrage, le disque et les composants métalliques de l'outil, comme le boîtier, le carter de protection et la semelle, peuvent être chauds.
- Laissez-les refroidir avant de les toucher pour éviter les blessures.
- La découpe du métal génère des étincelles. La position du carter de protection peut être réglée pour dévier les étincelles et les débris loin de l'utilisateur.
- Il se peut que les bords de l'ouvrage et du disque soient tranchants ou irréguliers après la découpe. Portez des gants et soyez prudent en touchant ces zones.

Transport et stockage

Veillez à bien verrouiller l'interrupteur la gâchette variateur de vitesse à l'aide du bouton de verrouillage pour transporter et ranger l'outil. Consultez la section **Bouton Marche avant/ Marche inversée/Verrouillage**.

Retirez le bloc-batterie pour ranger l'outil.

MAINTENANCE

Votre outil électrique a été conçu pour fonctionner longtemps avec un minimum de maintenance. Le fonctionnement continu et satisfaisant de l'outil dépendra d'une maintenance adéquate et d'un nettoyage régulier.



AVERTISSEMENT : pour réduire tout risque de dommages corporels graves, arrêter et déconnecter la batterie avant tout réglage ou avant de retirer ou installer toute pièce ou tout accessoire.

Tout démarrage accidentel pourrait causer des dommages corporels.

Le chargeur et le bloc batterie ne peuvent pas être réparés.

Lubrification

Votre outil électrique ne requiert aucune lubrification additionnelle.

Nettoyage



AVERTISSEMENT : risque de décharges électriques et de chocs mécaniques. Débranchez l'appareil électrique de la source d'alimentation avant de le nettoyer.



AVERTISSEMENT : afin de garantir le fonctionnement sûr et efficace de l'appareil électrique, veillez à ce que l'appareil et les fentes d'aération restent propres.



AVERTISSEMENT : n'utilisez jamais de solvants ou d'autres produits chimiques décapants pour nettoyer les pièces non métalliques de l'outil. Ces produits chimiques

peuvent fragiliser la matière de ces pièces. Utilisez un chiffon humidifié avec de l'eau et un savon doux uniquement. Ne laissez jamais aucun liquide pénétrer à l'intérieur de l'outil et n'immergez jamais aucune de ses pièces dans aucun liquide.

Vous pouvez nettoyer les fentes d'aération à l'aide d'une brosse souple non-métallique sèche et/ou un aspirateur adapté. N'utilisez pas d'eau, ni de solutions de nettoyage. Veillez à vous protéger les yeux et à porter un masque à poussière homologué.

Accessoires en option

AVERTISSEMENT : les accessoires, autres que ceux proposés par STANLEY FATMAX n'ayant pas été testés avec ce produit, leur utilisation avec cet outil peut être dangereuse. Afin de réduire le risque de blessure, n'utilisez que les accessoires STANLEY FATMAX recommandés avec ce produit.

AVERTISSEMENT : veillez à manipuler et à ranger les disques abrasifs avec soin afin d'éviter les chocs thermiques, la chaleur, les dommages mécaniques, etc. Rangez-les dans un endroit au sec, protégé de l'humidité, du gel et des grandes fluctuations de températures.

Contactez votre revendeur pour obtenir plus de précisions sur les accessoires compatibles.

Crochet de ceinture (Fig. L)

Accessoire en option, vendu séparateur.

AVERTISSEMENT : afin de réduire tout risque de blessures graves, éteignez l'appareil et débranchez le bloc-batterie avant d'effectuer toute opération de réglage ou de retirer/installer toute pièce ou accessoire.

AVERTISSEMENT : afin de réduire le risque de blessure grave, NE suspendez PAS l'outil au-dessus du niveau de votre tête et ne suspendez aucuns objets par le crochet de ceinture. **NE SUSPENDEZ** le crochet de ceinture de l'outil qu'à une ceinture de travail.

AVERTISSEMENT : afin réduire le risque de grave blessure, veillez à ce que la vis qui retient le crochet de ceinture soit bien fixée.

ATTENTION : afin de réduire le risque de blessure ou de dommage, N'utilisez PAS le crochet de ceinture pour suspendre l'outil.

IMPORTANT : pour fixer ou déplacer le crochet de ceinture **26**, n'utilisez que la vis **27** fournie. Veillez à bien serrer la vis.

Si le crochet de ceinture n'est pas nécessaire, il peut être retiré de l'outil.

1. Rangez le crochet de ceinture sur l'endroit prévu pour fixer l'accessoire **14** à la base de l'outil.
2. Utilisez un tournevis pour fixer le croche de ceinture avec la vis fournie. N'utilisez aucune autre vis.

Pour retirer le crochet de ceinture, retirez la vis qui le retient en place.

Protection de l'environnement



Les produits et les piles/batteries sont recyclables mais s'ils sont marqués du symbole d'une poubelle barrée d'une croix, ils ne doivent pas être jetés avec les déchets ménagers.

Videz complètement les batteries et retirez-les et retirez, si possible, toute source d'éclairage du produit. Il est de la responsabilité de l'utilisateur de supprimer ses données personnelles du produit. Apportez ensuite le produit à jeter dans un centre de récupération des déchets ou chez un revendeur qui, le plus souvent, l'accepte gratuitement. Les emballages doivent être jetés en fonction du code matière qui figure dessus. Les notices et les consignes de sécurité ne doivent être jetées que lorsque le produit qu'elles concernent n'est plus en service. Veillez à vérifier auprès de votre collectivité/municipalité locale, les directives en matière de gestion des déchets. Pour plus d'informations, visitez le site www.2helpU.com et scannez le code QR ci-dessous.

Batteries Compatibles	V _{cc}	Ah	Poids (kg)	Chargeurs Compatibles
SFMCB201	18	1,5	0,37	SFMCB201, SFMCB202 SFMCB204, SFMCB206
SFMCB202	18	2,0	0,37	
SFMCB204	18	4,0	0,67	
SFMCB206	18	6,0	0,67	

MINI TRONCATRICE A BATTERIA DA 18 V

SFMCM300

Congratulations!

Per aver scelto un apparato STANLEY FATMAX. Gli anni di esperienza, lo sviluppo e l'innovazione meticolosi del prodotto fanno di STANLEY FATMAX uno dei partner più affidabili per gli utilizzatori di apparati elettrici professionali.

Dati Tecnici

		SFMCM300
Tensione	V_{dc}	18
Tipo		1
Tipo di batteria		Li-Ion
Velocità a vuoto/nominale	min^{-1}	20000
Diametro della mola/del disco	mm	76
Spessore del disco (max)	mm	2,2
Diametro alberino	mm	10
Lunghezza alberino	mm	43
Peso (senza pacco batteria)	kg	0,94

Livelli di rumore e/o vibrazione (somma delle tre componenti sugli assi cartesiani) secondo la norma EN60745-2-22:

L_{pA} (livello di pressione sonora delle emissioni)	dB(A)	98
L_{WA} (livello di potenza sonora)	dB(A)	109
K (incertezza per il livello di rumore dato)	dB(A)	3
Valore di emissione di vibrazioni $a_{H1} =$	m/s^2	1,6
Incertezza K =	m/s^2	1,5

I livelli di emissione di vibrazione e/o rumore indicati in questa scheda informativa, misurati secondo una procedura standardizzata prevista dalla norma EN60745 possono essere utilizzati per mettere a confronto elettrotensili diversi e per una valutazione preliminare dell'esposizione.

! AVVERTENZA: i livelli di emissione di vibrazioni e/o rumore dichiarati si riferiscono alle applicazioni principali dell'elettrotensile. Tuttavia, se l'elettrotensile viene utilizzato per applicazioni o con accessori diversi o se non è sottoposto a una manutenzione adeguata, i suoi livelli di emissione di rumore e/o di vibrazioni potrebbero differire da tali valori. Ciò potrebbe aumentare sensibilmente i livelli di esposizione per il periodo di utilizzo complessivo. Una stima del livello di esposizione a vibrazione dovrebbe anche tenere conto di quante volte l'elettrotensile viene spento o di quando rimane acceso, ma senza essere effettivamente usato. Questo fatto potrebbe ridurre sensibilmente il livello di esposizione durante il periodo di utilizzo complessivo. Individuare misure di sicurezza aggiuntive per proteggere l'operatore dagli effetti delle vibrazioni e/o dei rumori, quali sottoporre l'elettrotensile e gli accessori a manutenzione, mantenere le mani calde (misura attinente alle vibrazioni) e prevedere l'organizzazione di modelli di lavoro.

Dichiarazione CE di conformità

Direttiva macchine



Mini troncatrice a batteria da 18 V SFMCM300

STANLEY FATMAX dichiara che i prodotti descritti nella sezione "Dati tecnici" sono conformi alle seguenti norme: 2006/42/CE, EN60745-1:2009+A11:2010, EN60745-2-22:2011+A11:2013.

Inoltre, questi prodotti sono conformi alle Direttive 2014/30/UE e 2011/65/UE. Per ulteriori informazioni contattare STANLEY FATMAX all'indirizzo seguente oppure consultare l'ultima di copertina del manuale.

Il firmatario è responsabile della compilazione del fascicolo tecnico e rende questa dichiarazione per conto di STANLEY FATMAX.

Patrick Diepenbach

Patrick Diepenbach

Direttore generale Benelux, GTS-Europe

STANLEY FATMAX Europe, Egide Walschaertsstraat 14-18, 2800 Mechelen, Belgio

09.30.2023



AVVERTENZA: per ridurre il rischio di lesioni, leggere attentamente il manuale di istruzioni.

Definizioni: linee guida per la sicurezza

Le definizioni seguenti descrivono il livello di criticità di ciascuna indicazione. Leggere il manuale e prestare attenzione ai seguenti simboli.



PERICOLO: indica una situazione di pericolo imminente che, se non viene evitata, **provoca il decesso o lesioni personali gravi.**



AVVERTENZA: indica una situazione potenzialmente pericolosa che, se non viene evitata, **può provocare il decesso o lesioni personali gravi.**



ATTENZIONE: indica una situazione potenzialmente pericolosa che, se non viene evitata, **può provocare lesioni personali di entità lieve o moderata.**

AVVISO: indica una situazione **non in grado di causare lesioni personali** ma che, se non evitata, **potrebbe provocare danni materiali.**



Segnala il pericolo di scosse elettriche.



Segnala rischio di incendi.

AVVERTENZE GENERALI DI SICUREZZA PER APPARATI ELETTRICI



AVVERTENZA: leggere attentamente tutte le avvertenze, istruzioni, illustrazioni e specifiche fornite con l'apparato. La mancata osservanza delle istruzioni seguenti può dar luogo a scossa elettrica, incendio e/o lesioni gravi.

CONSERVARE LE AVVERTENZE E LE ISTRUZIONI PER RIFERIMENTI FUTURI

Il termine "apparato elettrico" utilizzato nelle avvertenze fa riferimento sia agli apparati alimentati a corrente (con cavo elettrico), sia a quelli a batteria (senza cavo).

1) Sicurezza Dell'area di Lavoro

- Mantenere l'area di lavoro pulita e ben illuminata.**
Gli ambienti disordinati o scarsamente illuminati favoriscono gli incidenti.
- Non azionare gli apparati in ambienti con atmosfera esplosiva, come quelli in presenza di liquidi, gas o polveri infiammabili.** Gli apparati elettrici creano scintille che possono incendiare le polveri o i fumi.
- Durante l'uso di un apparato elettrico, tenere lontani i bambini e chiunque si trovi nelle vicinanze.**
Le distrazioni possono provocare la perdita di controllo.

2) Sicurezza Elettrica

- Le spine dell'apparato elettrico devono essere adatte alla presa di alimentazione. Non modificare la spina in alcun modo. Non collegare un adattatore alla spina di un apparato elettrico dotato di scarico a terra.** Per ridurre il rischio di scossa elettrica evitare di modificare le spine e utilizzare sempre le prese appropriate.
- Evitare il contatto con superfici collegate con la terra, quali tubature, termosifoni, fornelli e frigoriferi.** Se il proprio corpo è collegato con la terra, il rischio di scossa elettrica aumenta.
- Non esporre gli apparati elettrici alla pioggia o all'umidità.** Se l'acqua entra nell'apparato elettrico aumenta il rischio di scossa elettrica.
- Non utilizzare il cavo elettrico in modo improprio. Non utilizzare mai il cavo per spostare, tirare o scollegare l'apparato elettrico. Tenere il cavo elettrico lontano da fonti di calore, olio, bordi taglienti o parti in movimento.** Se il cavo è danneggiato o impigliato, il rischio di scossa elettrica aumenta.
- Quando l'apparato elettrico viene impiegato all'aperto, utilizzare unicamente cavi di prolunga previsti per esterni.** L'uso di un cavo elettrico adatto ad ambienti esterni riduce il rischio di scossa elettrica.
- Se è non è possibile evitare l'uso di un apparato elettrico in ambienti umidi, usare una fonte di corrente protetta da un interruttore differenziale (salvavita).** L'uso di un interruttore differenziale riduce il rischio di scossa elettrica.

3) Sicurezza Personale

- Quando si utilizza un apparato elettrico evitare di distrarsi. Prestare attenzione a quello che si sta facendo e utilizzare il buon senso. Non utilizzare l'apparato elettrico quando si è stanchi o sotto l'effetto di droghe, alcool o medicinali.** Un solo attimo di distrazione durante l'uso di tali apparati potrebbe provocare gravi lesioni personali.
- Indossare abbigliamento di protezione adeguato. Utilizzare sempre protezioni oculari.** L'uso di abbigliamento di protezione quali mascherine antipolvere, scarpe antinfortunistiche antiscivolo, caschi di sicurezza o protezioni uditive, in condizioni opportune consente di ridurre le lesioni personali.
- Evitare avvii involontari. Assicurarsi che l'interruttore sia in posizione di spento prima inserire l'alimentazione elettrica e/o il blocco batteria e prima di afferrare o trasportare l'apparato.** Il trasporto di apparati elettrici tenendo il dito sull'interruttore o quando sono collegati alla rete elettrica con l'interruttore nella posizione di acceso provoca incidenti.
- Prima di accendere l'apparato elettrico, rimuovere eventuali chiavi o utensili di regolazione.** Un utensile di regolazione o una chiave fissati su una parte rotante dell'apparato elettrico possono provocare lesioni personali.
- Non sporgersi. Mantenere sempre una buona stabilità al suolo ed equilibrio.** Ciò consente un migliore controllo dell'apparato nelle situazioni impreviste.
- Indossare vestiario adeguato. Non indossare abiti lenti o gioielli. Tenere capelli e indumenti lontano dalle parti mobili.** Abiti lenti, gioielli o capelli lunghi possono impigliarsi nelle parti in movimento.
- Se i dispositivi sono forniti di collegamento con l'attrezzatura di aspirazione e raccolta delle polveri, assicurarsi che siano collegati e utilizzati correttamente.** La raccolta delle polveri può ridurre i pericoli legati a queste ultime.
- Non lasciare che la familiarità acquisita dall'uso frequente degli utensili induca a cedere alla tentazione di ignorare i principi di utilizzo sicuro degli stessi.** Un'azione imprudente potrebbe provocare lesioni gravi in una frazione di secondo.

4) Uso e Manutenzione Dell'apparato Elettrico

- Non forzare l'apparato. Utilizzare un apparato adatto al lavoro da eseguire.** L'apparato lavora meglio e con maggior sicurezza se utilizzato secondo quanto è stato previsto.
- Non utilizzare l'apparato se l'interruttore non permette l'accensione o lo spegnimento.** Qualsiasi apparato elettrico che non possa essere controllato tramite l'interruttore è pericoloso e deve essere riparato.
- Scollegare la spina dalla presa di corrente e/o la batteria dall'elettrotensile, se staccabile, prima di effettuare qualsiasi tipo di regolazione, cambiare gli**

accessori o riporlo. Queste misure di sicurezza preventive riducono il rischio di azionare l'apparato accidentalmente.

- d) **Riporre gli apparati non utilizzati fuori dalla portata dei bambini ed evitarne l'uso da parte di persone che hanno poca familiarità con l'apparato elettrico e con le presenti istruzioni.** Gli apparati elettrici sono pericolosi in mano a persone inesperte.
- e) **Eseguire una manutenzione adeguata degli apparati elettrici. Verificare il cattivo allineamento e inceppamento di parti mobili, la rottura di componenti e ogni altra condizione che possa influire sul funzionamento degli apparati. Se danneggiato, far riparare l'apparato elettrico prima dell'uso.** Molti incidenti sono provocati da apparati elettrici su cui non è stata effettuata la corretta manutenzione.
- f) **Tenere gli utensili da taglio affilati e puliti.** La manutenzione corretta degli utensili da taglio con bordi affilati riduce le probabilità di inceppamento e ne facilita il controllo.
- g) **Utilizzare l'apparato elettrico, gli accessori, le punte ecc., rispettando le presenti istruzioni e tenendo in considerazione le condizioni di funzionamento e il lavoro da eseguire.** L'utilizzo dell'apparato elettrico per impieghi diversi da quelli previsti può provocare situazioni di pericolo.
- h) **Mantenere le impugnature e le superfici di presa asciutte, pulite e senza tracce di olio o grasso.** Impugnature e superfici di presa scivolose non consentono di maneggiare e controllare in modo sicuro l'utensile nel caso di imprevisti.

5) Uso e Manutenzione Della Batteria

- a) **Ricaricare l'apparato esclusivamente con il caricabatteria specificato dal produttore.** Un caricabatteria adatto a un determinato tipo di batteria può provocare il rischio di incendio se utilizzato con un pacco batteria differente.
- b) **Gli apparati elettrici vanno usati esclusivamente con i pacchi batteria specificatamente indicati.** L'utilizzo di ogni altro pacco batteria crea rischio di lesioni e d'incendio.
- c) **Se il pacco batteria non è utilizzato tenerlo lontano da oggetti di metallo come fermagli, monete, chiavi, chiodi, viti o altri piccoli oggetti metallici che possono provocare un contatto dei terminali.** Il corto circuito dei terminali della batteria può provocare ustioni o un incendio.
- d) **In condizioni di uso eccessivo è possibile che la batteria espella del liquido; evitarne il contatto. In caso di contatto, sciacquare abbondantemente con acqua. Se il liquido viene a contatto con gli occhi, consultare un medico.** Il liquido emesso dalla batteria può causare irritazioni o ustioni.
- e) **Non utilizzare un pacco batteria o un utensile danneggiati o modificati.** Le batterie danneggiate o modificate potrebbero manifestare un comportamento

imprevedibile, con la possibilità di causare un'esplosione o un incendio.

- f) **Non esporre una batteria o un utensile al fuoco o a temperature elevate.** L'esposizione al fuoco o a una temperatura superiore a 130 °C potrebbe provocare un'esplosione.
- g) **Seguire tutte le istruzioni per la carica e non caricare la batteria o l'utensile a una temperatura che non rientri nell'intervallo di valori specificato nelle istruzioni.** Una ricarica effettuata in maniera scorretta o a una temperatura che non rientra nell'intervallo di valori specificato potrebbe danneggiare la batteria aumentando il rischio d'incendio.

6) Assistenza

- a) **L'apparato elettrico deve essere riparato da personale qualificato, che utilizzi ricambi originali identici alle parti da sostituire.** In questo modo viene garantita la sicurezza dell'apparato elettrico.
- b) **Non riparare le batterie danneggiate.** Gli interventi di riparazione sulle batterie devono essere eseguiti dal costruttore o da fornitori di assistenza autorizzati.

AVVERTENZE DI SICUREZZA RIGUARDANTI LE MINI TRONCATRICI

- a) **La cuffia di protezione fornita in dotazione con la mini troncatrice deve essere fissata saldamente alla macchina e posizionata in maniera tale da garantire la massima sicurezza, facendo in modo che una superficie minima del disco sia esposta verso l'operatore. Accertarsi che l'operatore e le altre persone presenti siano lontane dal piano del disco in rotazione.** La cuffia di protezione aiuta a proteggere l'operatore da eventuali frammenti che dovessero staccarsi dal disco e da contatti accidentali con esso.
- b) **Per questa mini troncatrice utilizzare soltanto dischi da taglio diamantati o in agglomerato abrasivo rinforzati.** Il solo fatto che un accessorio possa essere collegato all'elettro utensile, non ne garantisce la sicurezza di utilizzo.
- c) **La velocità nominale dell'accessorio deve essere almeno pari a quella massima indicata sull'elettro utensile.** Gli accessori fatti funzionare a una velocità superiore a quella nominale possono rompersi e disintegrarsi.
- d) **I dischi devono essere usati solo per le applicazioni consigliate. Per esempio, non si deve eseguire una lavorazione di smerigliatura con un disco da taglio. I dischi per taglio abrasivo sono concepiti per eseguire lavorazioni di smerigliatura periferica.** L'applicazione di forze laterali su questi dischi potrebbero causarne la frantumazione.

- e) **Per fissare i dischi utilizzare sempre flange non danneggiate, del diametro corretto per il disco scelto.** Se le flange sono adatte, sostengono il disco e riducono la possibilità che si frantumi.
- f) **Non usare dischi rinforzati usurate, appartenute a elettrotensili di dimensioni maggiori.** I dischi progettati per elettrotensili di dimensioni maggiori non sono adatte alle maggiori velocità degli elettrotensili più piccoli e si possono spaccare.
- g) **Il diametro esterno e lo spessore dell'accessorio devono rientrare nei valori della capacità nominale dell'elettrotensile.** Non è possibile proteggere o controllare adeguatamente accessori di dimensioni errate.
- h) **Il diametro del foro centrale di dischi e flange deve corrispondere esattamente a quello dell'alberino dell'elettrotensile.** I dischi e le flange con il diametro centrale che non corrisponde alla struttura di montaggio dell'elettrotensile non mantengono l'equilibrio, vibrano eccessivamente e possono causare la perdita di controllo.
- i) **Non utilizzare dischi danneggiati. Prima dell'uso, esaminare i dischi per verificare che non presentino scheggiature e fenditure. Se l'elettrotensile o il disco hanno subito una caduta, verificare se siano danneggiati o installare un disco integro. Dopo aver ispezionato o installato il disco, dopo essersi allontanati e avere allontanato le altre persone dal piano del disco in rotazione, azionare la macchina a vuoto alla massima velocità per un minuto.** I dischi danneggiati normalmente si rompono durante questa fase di verifica.
- j) **Usare dispositivi di protezione individuale. A seconda della lavorazione da eseguire, indossare una visiera di protezione od occhiali di sicurezza. Se opportuno, indossare una maschera antipolvere, protezioni per l'udito, guanti e un grembiule da lavoro in grado di arrestare frammenti abrasivi o di lavorazione di piccole dimensioni.** Il dispositivo di protezione per gli occhi deve impedire ai detriti proiettati in aria, generati durante le varie operazioni di raggiungere gli occhi. La maschera antipolvere o il respiratore devono essere in grado di filtrare le particelle generate dalle operazioni. L'esposizione prolungata a rumori molto forti può causare la perdita dell'udito.
- k) **Mantenere le altre persone presenti a distanza di sicurezza dall'area di lavoro. Chiunque acceda all'area di lavoro deve indossare dispositivi di protezione individuale adeguati.** Frammenti del pezzo in lavorazione o di un disco rotto potrebbero essere proiettati in aria e causare lesioni al di là dell'immediata area di lavoro.
- l) **Sostenere l'elettrotensile afferrando solo le superfici isolate se vi è la possibilità che l'accessorio da taglio venga a contatto con cavi elettrici nascosti.** Gli accessori da taglio che vengono a contatto con un cavo sotto tensione trasmettono la tensione anche alle parti metalliche esposte dell'elettrotensile e potrebbero provocare la folgorazione dell'operatore.
- m) **Non appoggiare mai l'elettrotensile finché l'accessorio non si sia arrestato del tutto.** Il disco in rotazione potrebbe fare presa sulla superficie e trascinare l'elettrotensile, facendone perdere il controllo.
- n) **Non azionare l'elettrotensile mentre lo si trasporta lungo un fianco.** Un contatto accidentale con l'accessorio che gira potrebbe farlo impigliare agli indumenti e trascinarlo verso il corpo dell'operatore.
- o) **Pulire regolarmente le prese d'aria dell'elettrotensile.** La ventola del motore può attirare le polveri all'interno del corpo macchina e l'accumulo eccessivo di polveri di metallo può causare pericoli di natura elettrica.
- p) **Non utilizzare l'elettrotensile in prossimità di materiali infiammabili.** Le scintille potrebbero far incendiare i materiali.
- q) **Non utilizzare accessori che richiedano l'uso di liquidi di raffreddamento.** L'utilizzo di acqua o altri liquidi refrigeranti può provocare elettrocuzione o scosse elettriche.

AVVERTENZE DI SICUREZZA AGGIUNTIVE PER LE OPERAZIONI DI TAGLIO ABRASIVO

Contraccolpo e avvertenze correlate

Il contraccolpo è una reazione improvvisa provocata da un disco, un platorello, una spazzola o qualsiasi altro accessorio in rotazione che si incastra o rimanga impigliato. Ciò provoca un arresto immediato dell'accessorio in rotazione, che, a sua volta, causa la perdita di controllo dell'elettrotensile. Quest'ultimo viene spinto nella direzione opposta rispetto alla rotazione dell'accessorio nel punto in cui è stato trattenuto.

Ad esempio, se un disco abrasivo rimane impigliato o si incastra nel pezzo in lavorazione, il bordo del disco penetrato nel punto di inceppamento può scavare nel materiale e causare lo scavalcamento o il rimbalzo del disco. Il disco può saltare sia verso l'operatore che in direzione opposta, a seconda della direzione del suo movimento nel punto di inceppamento. In queste condizioni è possibile che i dischi abrasivi si frantumino.

Un contraccolpo è la conseguenza di un uso non appropriato oppure non corretto dell'elettrotensile e può essere evitato solamente adottando le misure di sicurezza idonee, descritte di seguito:

- a) **mantenere una presa salda sull'elettrotensile e posizionare il corpo e il braccio in un modo tale da poter resistere alle forze di contraccolpo. Utilizzare sempre l'impugnatura ausiliaria, se presente, per offrire la massima resistenza al contraccolpo o alla reazione di coppia durante l'avvio dell'elettrotensile.** L'operatore può frenare la reazione di coppia o la forza di rimbalzo, se vengono prese le precauzioni adatte;

- b) **non appoggiare mai la mano vicino all'accessorio mentre gira.** L'accessorio potrebbe rimbalzare sulle mani dell'operatore;
- c) **non posizionarsi con il corpo allineato al disco in rotazione.** Il rimbalzo spinge l'elettrotensile nella direzione opposta al movimento del disco nel punto in cui si impiglia;
- d) **prestare particolare attenzione quando si lavora negli angoli, su bordi aguzzi e così via, evitando di far saltellare e di incastrare l'accessorio.** Angoli, estremità appuntite o rimbalzi tendono a fare impigliare l'accessorio che ruota e a causare la perdita di controllo o il contraccolpo dell'elettrotensile;
- e) **non montare una catena per motosega, una lama da intaglio per legno, un disco diamantato con corona segmentata e un foro periferico superiore a 10 mm o una lama dentata.** Queste lame creano rimbalzi e perdite di controllo frequenti;
- f) **non fare inceppare il disco e non esercitare una pressione eccessiva; non tentare di eseguire tagli troppo profondi.** Il sovraccarico del disco aumenta il carico e la suscettibilità alla torsione o all'inceppamento dello stesso nel taglio, con la possibilità che si verifichi un contraccolpo o una rottura.
- g) Se il disco si inceppa, oppure quando, per una qualsiasi ragione, si interrompe l'operazione di taglio, spegnere l'elettrotensile e tenerlo fermo nel pezzo fino a quando il disco si è arrestato del tutto; **non tentare mai di rimuovere il disco dal taglio mentre è in movimento, altrimenti potrebbe verificarsi un contraccolpo.** Indagare e adottare misure correttive per eliminare la causa dell'inceppamento del disco;
- h) **non riprendere l'operazione di taglio nel pezzo. Far raggiungere la massima velocità al disco, poi rientrare con attenzione nel taglio. Il disco potrebbe incepparsi, balzare fuori dal pezzo in lavorazione o provocare un contraccolpo.** Se la troncatrice viene riavviata quando esso è ancora dentro al pezzo.
- i) **Pannelli o altri pezzi di grandi dimensioni devono essere sorretti per minimizzare il rischio che il disco si incastri o provochi un contraccolpo.** I pezzi più grandi tendono a incurvarsi sotto il loro stesso peso. Devono essere collocati dei supporti sotto al pezzo da lavorare vicino alla linea di taglio e all'estremità del pezzo, su entrambi i lati del disco;
- j) **Prestare ancora più attenzione quando si eseguono "tagli a tuffo" all'interno di pareti o di altre aree cieche.** La parte sporgente del disco potrebbe tagliare tubi del gas o dell'acqua, cavi elettrici o anche oggetti che possono provocare un contraccolpo.

Avvertenze di sicurezza aggiuntive specifiche per le operazioni di taglio abrasivo

- a) **Questo elettrotensile è destinato all'uso come mini troncatrice.** Leggere attentamente tutte le avvertenze di sicurezza, istruzioni, illustrazioni e specifiche fornite con l'elettrotensile. La mancata osservanza di tutte le istruzioni elencate di seguito potrebbe dar luogo a scosse elettriche, incendi e/o lesioni personali gravi.
- b) **L'esecuzione di operazioni di molatura, carteggiatura, spazzolatura metallica o taglio abrasivo con questo elettrotensile è sconsigliata.** L'esecuzione di operazioni per le quali l'elettrotensile non è stato progettato può comportare dei rischi e causare lesioni personali. Non eseguire lavori di smerigliatura di superfici con il lato del disco da taglio.
- c) **Non utilizzare accessori non progettati appositamente o non consigliati dal fabbricante per questo tipo di elettrotensile.** Se un accessorio può essere collegato all'elettrotensile, questo non ne garantisce la sicurezza di utilizzo.
- d) Il diametro esterno e lo spessore dell'accessorio devono rientrare nei valori della capacità nominale dell'elettrotensile. Non è possibile proteggere o controllare adeguatamente accessori di dimensioni errate.
- e) Il diametro del foro centrale di dischi da taglio, flange, platorelli o qualsiasi altro accessorio deve essere quella giusta per l'alberino dell'elettrotensile. Gli accessori con il diametro del foro centrale che non corrisponda alla struttura di fissaggio dell'elettrotensile non mantengono l'equilibrio, vibrano eccessivamente e possono causare la perdita di controllo.
- f) **Quando si utilizzano dischi da taglio diamantati a corona segmentata, usare solo dischi con una distanza periferica non superiore a 10 mm e angolo di spoglia negativo.**
- g) **Regolare la profondità di taglio non oltre il necessario. Minore è la superficie esposta del disco, minore è la probabilità che si verifichino inceppamenti e contraccolpi.** Prima di eseguire il taglio, accertarsi che l'assieme della scarpetta sia ben saldo.
- h) **Non forzare l'elettrotensile.** Forzandolo si riducono il controllo dell'elettrotensile e l'efficacia del taglio.
- i) **Se la cuffia di protezione non è saldamente fissata in posizione non azionare l'elettrotensile.**
- j) **Non utilizzare lame dentate.**
- k) **Non usare questo elettrotensile come una sega da banco.**
- l) **Fissare saldamente il pezzo in lavorazione.**
- m) **Indossare indumenti di protezione e lavare con acqua e sapone le parti esposte del corpo.** Se entra in bocca o negli occhi, o si posa sulla pelle, la polvere può provocare l'assorbimento di sostanze chimiche dannose. Dirigere le particelle di polvere lontano dal viso e dal corpo.
- n) **Utilizzare il sistema di aspirazione appropriato per rimuovere la maggior parte delle polveri**

statiche e aerodisperse. La mancata asportazione delle polveri statiche e di quelle trasportate dall'aria potrebbe contaminare l'ambiente di lavoro o comportare un maggiore rischio per la salute dell'operatore e delle persone che si trovano nelle vicinanze.

- o) **Usare morsa o altri metodi pratici per fissare e sostenere il pezzo in lavorazione a un piano stabile.** Tenere fermo il pezzo da tagliare con le mani o contro il corpo non ne assicura la stabilità e potrebbe comportare la perdita di controllo dell'elettrotensile e provocare lesioni personali.
- p) **Le prese d'aria spesso coprono parti in movimento e devono essere evitate.** Abiti larghi, gioielli o capelli lunghi possono impigliarsi nelle parti in movimento.



ATTENZIONE: quando l'elettrotensile non viene usato, appoggiarlo su un fianco su una superficie stabile, dove non rischi di fare inciampare o cadere qualcuno. Alcuni elettrotensili con pacchi batteria di grandi dimensioni possono rimanere in piedi poggiando sul pacco batteria, ma potrebbero cadere facilmente.

Rischi residui

Malgrado l'applicazione delle principali regole di sicurezza e l'implementazione di dispositivi di sicurezza, alcuni rischi residui non possono essere evitati. Essi sono:

- Menomazioni uditive.
- Rischio di lesioni personali dovuti a particelle volatili.
- Rischio di bruciature causate da componenti che si arroventano durante l'uso.
- Rischio di lesioni personali causate dall'uso prolungato.

Caricabatterie

I caricabatteria STANLEY FATMAX non richiedono alcuna regolazione e sono progettati per funzionare nel modo più semplice possibile.

Sicurezza elettrica

Il motore elettrico è stato progettato per essere alimentato con un solo livello di tensione. Verificare sempre che la tensione del pacco batteria corrisponda alla tensione della targhetta. Assicurarsi anche che la tensione del caricabatterie corrisponda a quella di rete.



L'apparato STANLEY FATMAX possiede doppio isolamento secondo la normativa EN60335, perciò non è necessario il collegamento a terra.

Se il cavo di alimentazione è danneggiato, deve essere riparato esclusivamente da STANLEY FATMAX o da un centro di assistenza autorizzato.



Per la sostituzione del cavo di alimentazione, utilizzare sempre la spina di tipo prescritto.

Tipo 11 per la classe II (doppio isolamento) – utensili elettrici

Tipo 12 per la classe I (messa a terra) – utensili elettrici



Gli apparecchi portatili, utilizzati in ambiente esterno, devono essere collegati ad un interruttore differenziale.

Utilizzo di un cavo di prolunga

Non si dovrebbe mai utilizzare un cavo di prolunga se non assolutamente necessario. Utilizzare un cavo di prolunga omologato, adatto alla presa di ingresso del caricabatterie (vedere i **Dati Tecnici**). La sezione minima del conduttore è 1 mm² e la lunghezza massima è 30 m.

Se si utilizza un cavo in bobina, srotolarlo completamente.

Istruzioni di sicurezza importanti per tutti i caricabatteria

CONSERVARE LE PRESENTI ISTRUZIONI: il presente manuale contiene importanti istruzioni di sicurezza e di funzionamento per caricabatterie compatibili (vedere **Dati Tecnici**). Prima di utilizzare il caricatore, leggere tutte le istruzioni e gli avvertimenti contrassegnati sul caricatore, la batteria e il prodotto che funziona con la batteria.



AVVERTENZA: rischio di scossa elettrica. Non far penetrare alcun liquido dentro al caricabatterie. Pericolo di scossa elettrica.



AVVERTENZA: consigliamo l'utilizzo di un dispositivo di corrente residua con una corrente nominale residua di 30mA o inferiore.



ATTENZIONE: rischio di incendio. Per ridurre il rischio di lesioni, caricare solamente batterie ricaricabili STANLEY FATMAX. Tipi diversi di batterie potrebbero scoppiare provocando lesioni personali e danni.





ATTENZIONE: i bambini devono essere sorvegliati per assicurarsi che non giochino con l'apparecchio.

AVVISO: in determinate condizioni, con il caricatore inserito nella presa di corrente, i contatti di carica esposti all'interno del caricabatterie possono essere circuitati da materiale estraneo. Materiali estranei di natura conduttiva quali, a titolo esemplificativo, ma non esaustivo, lana d'acciaio, fogli di alluminio o qualsiasi accumulo di particelle metalliche devono essere tenuti lontano dalle cavità del caricabatterie. Staccare sempre il caricabatterie dalla presa quando il pacco batteria non è in sede. Staccare il caricabatterie dalla presa prima di cominciare a pulirlo.

- **NON provare a caricare il pacco batterie con qualsiasi altro caricabatteria diverso da quelli di questo manuale.** Il caricabatterie e il pacco batteria sono progettati specificatamente per lavorare insieme.
- **Questi caricabatteria non sono previsti per alcun altro utilizzo diverso dal caricare le batterie ricaricabili STANLEY FATMAX.** Ogni utilizzo diverso comporta rischio di incendio, scossa elettrica o folgorazione.
- **Non esporre il caricabatteria a pioggia o neve.**
- **Per staccare dalla presa il caricabatteria, tirare la spina e non il cavo.** Ciò riduce il rischio che si danneggi entrambi.
- **Assicurarsi che il cavo sia posto in modo da non essere calpestato, non faccia inciampare o altro che lo possa danneggiare o sollecitare.**
- **Non utilizzare un cavo di prolunga se non è strettamente necessario.** L'utilizzo di cavi di prolunga non idonei può dar luogo a rischio di incendio, scossa elettrica o folgorazione.

- **Non mettere alcun oggetto sopra il caricabatteria e non appoggiare il caricabatteria su superfici morbide che potrebbero bloccare le fessure di ventilazione e causare calore interno eccessivo.** Tenere il caricabatteria lontano da qualsiasi fonte di calore. Il caricabatteria viene ventilato con le fessure sopra e sotto l'alloggiamento.
- **Non lavorare con un caricabatteria che abbia il cavo o la spina danneggiati**—farli sostituire immediatamente.
- **Non azionare il caricabatteria se ha preso un forte colpo, è caduto o è stato danneggiato in qualche altro modo.** Portarlo in un centro di assistenza autorizzato.
- **Non smontare il caricabatteria; quando è necessaria assistenza o riparazione, portarlo in un centro di assistenza autorizzato.** Un montaggio sbagliato comporta il rischio di scossa elettrica, folgorazione o incendio.
- *Nel caso in cui il cavo di alimentazione fosse danneggiato, è necessario farlo sostituire immediatamente dal produttore, o dal suo agente o da persone qualificate per evitare pericoli.*
- **Staccare il caricabatterie dalla presa prima di qualsiasi tipo di pulizia.** Ciò riduce il rischio di scossa elettrica. La rimozione del pacco batteria non riduce tale rischio.
- *Non tentare MAI di collegare fra loro 2 caricabatterie.*
- **Il caricabatteria è progettato per funzionare con la corrente elettrica da 230V standard di rete. Non tentare di utilizzarlo con una tensione diversa.** Ciò non vale per i caricabatterie da veicolo.

Caricamento di una batteria (Fig. A)

1. Collegare il caricatore ad una presa adatta prima di inserire il gruppo batterie.
2. Inserire il pacco batteria  nel caricabatteria, assicurandosi che sia completamente posizionato nel caricabatteria. La luce rossa (in carica) lampeggia ripetutamente, indicando che è iniziato il processo di carica.
3. Il completamento della carica sarà indicato dalla luce rossa che rimane continuamente accesa. Il pacco batteria è completamente carico e può essere utilizzato in questo momento o lasciato nel caricabatterie. Per rimuovere il pacco batteria dal caricabatterie, premere e tenere premuto il pulsante di sblocco della batteria  sul pacco batteria.

NOTA: per garantire la massima prestazione e durata delle batterie Li-Ion, caricare completamente il pacco batteria prima di utilizzarlo per la prima volta.

Funzionamento del caricabatterie

Consultare gli indicatori sottostanti per lo stato di carica del pacco batteria.

Indicatori di carica	
	in carica  
	carica completa  
	ritardo per pacco caldo/freddo*  

*La spia rossa continuerà a lampeggiare, ma una spia dell'indicatore gialla sarà illuminata durante questa operazione. Una volta che la batteria avrà raggiunto una temperatura adeguata, la spia gialla si spegnerà e il caricabatteria riprenderà la procedura di caricamento.

I caricabatteria compatibili non caricheranno un pacco batteria difettoso. Il caricabatteria indicherà una batteria difettosa e non si illuminerà.

NOTA: questo potrebbe anche indicare un problema del caricabatteria.

Se il caricabatteria indica un problema, portare il caricatore e il pacco batteria presso un centro di assistenza autorizzato per essere testati.

Ritardo pacco caldo/freddo

Quando il caricabatteria rileva una batteria troppo calda o troppo fredda avvia automaticamente un ritardo pacco caldo/freddo, sospendendo il caricamento finché la batteria non ha raggiunto la temperatura appropriata. Il caricabatteria quindi passa automaticamente alla modalità di caricamento del pacco. Questa funzione garantisce la massima durata della batteria.

Un pacco batteria freddo si caricherà a una velocità più lenta rispetto a un pacco batteria caldo. Il pacco batteria si caricherà a una velocità rallentata per tutto il ciclo di caricamento e non tornerà alla velocità di caricamento massima anche se la batteria si scalda.

Sistema di protezione elettronico

Gli apparati Li-Ion (agli ioni di litio) sono progettati con un sistema di protezione elettronico che salvaguarda la batteria da sovraccarico, surriscaldamento o scaricamento completo.

L'apparato si spegnerà automaticamente se dovesse scattare il Sistema di Protezione Elettronico. In tal caso, riporre la batteria agli ioni di litio sul caricatore finché non è completamente carica.

Istruzioni di pulizia per il caricabatteria



AVVERTENZA: rischio di scossa elettrica. Scollegare il caricabatteria dalla presa di alimentazione CA prima della pulizia. È possibile rimuovere lo sporco e il grasso dall'esterno del caricabatteria utilizzando un panno o una spazzola morbida non metallica. Non utilizzare acqua o soluzioni detergenti. Non far penetrare del liquido all'interno dell'apparato, e non immergere alcuno dei suoi componenti direttamente in un liquido.

Pacchi batteria

Istruzioni di sicurezza importanti per tutti i pacchi batteria

Al momento di ordinare pacchi batteria di ricambio, assicurarsi di indicare il numero di catalogo e la tensione corrispondente.

Quando si estrae il pacco batteria dalla confezione dopo l'acquisto, non è completamente carico. Prima di utilizzare il pacco batteria e il caricabatterie leggere le istruzioni di sicurezza riportate di seguito, quindi seguire le procedure di ricarica descritte.

LEGGERE TUTTE LE ISTRUZIONI

- **Non ricaricare o utilizzare il pacco batteria in ambienti esposti al rischio di esplosione, ad esempio in presenza di liquidi, gas o polveri infiammabili.** L'inserimento o la rimozione del pacco batteria dal caricabatterie potrebbe incendiare le polveri o i fumi.
- **Non inserire il pacco batteria nel caricabatterie a forza. Non modificare il pacco batteria in modo da consentire di inserirlo in un caricabatterie non compatibile, poiché il pacco batteria potrebbe rompersi e provocare gravi lesioni personali.**
- Ricaricare i pacchi batteria solo nei STANLEY FATMAX.
- **NON** spruzzare o immergere in acqua o in altri liquidi.
- **Non conservare né ricaricare il pacco batteria in luoghi dove la temperatura potrebbe scendere al di sotto di 4 °C (39,2 °F), come all'esterno di capannoni o strutture metalliche in inverno, né superare 40 °C (104 °F), come all'esterno di capannoni o strutture metalliche in estate.**
- **Non bruciare il pacco batteria anche se è seriamente danneggiato o completamente esausto.** Il pacco batteria può esplodere se gettato nel fuoco. La combustione dei pacchi batteria agli ioni di litio genera fumi e materiali tossici.
- **Se il contenuto della batteria dovesse venire a contatto con la pelle, lavare immediatamente con sapone delicato e acqua.** Se il liquido della batteria dovesse finire in un occhio, sciacquare con l'occhio aperto per 15 minuti o fino a quando l'irritazione sarà cessata. Se dovesse essere necessario ricorrere a cure mediche, l'elettrolito della batteria è composto da una miscela di carbonati organici liquidi e di sali di litio.
- **Il contenuto delle celle della batteria aperte può causare irritazione delle vie respiratorie.** Far circolare aria fresca. Se i sintomi persistono, rivolgersi a un medico.



AVVERTENZA: pericolo di ustioni. Il liquido della batteria può essere infiammabile, se esposto a una scintilla o fiamma.



AVVERTENZA: Non tentare mai di aprire il pacco batteria per alcun motivo. Se l'involucro del pacco batteria è lesionato o danneggiato, non inserirlo nel caricabatterie. Non schiacciare, far cadere o danneggiare il pacco batteria. Non utilizzare un pacco batteria o un caricabatterie che abbia subito un forte colpo, sia caduto o sia stato travolto o danneggiato in qualche modo (per esempio forato con un chiodo, battuto con un martello, calpestato). Potrebbe verificarsi una scossa elettrica o una folgorazione. I pacchi batteria danneggiati dovranno essere inviati al centro assistenza per il riciclaggio.



AVVERTENZA: pericolo d'incendio. Non conservare o trasportare il pacco batteria in modo tale che oggetti metallici possano entrare a contatto con i terminali esposti. Ad esempio, non mettere il pacco batteria all'interno di grembiuli, tasche, cassette degli attrezzi, scatole kit prodotto, cassette, ecc., insieme a chiodi, viti, chiavi, ecc.



ATTENZIONE: quando l'utensile non viene usato, appoggiarlo su un fianco su una superficie stabile, dove non rischi di fare inciampare o cadere

qualcuno. Alcuni utensili con pacchi batteria di grandi dimensioni possono rimanere in piedi poggiando sul pacco batteria, ma potrebbero cadere facilmente.

Trasporto



AVVERTENZA: pericolo d'incendio. Il trasporto delle batterie può causare incendi se i terminali della batteria entrano inavvertitamente a contatto con materiali conduttivi. Durante il trasporto delle batterie, assicurarsi che i terminali della batteria siano protetti e ben isolati da materiali che potrebbero entrare in contatto con essi e causare un corto circuito. **NOTA:** le batterie agli ioni di litio non devono essere riposte nei bagagli da stiva degli aerei.

STANLEY FATMAX sono conformi a tutte le norme di trasporto in vigore, secondo quanto prescritto dalle normative del settore e legali che includono le Raccomandazioni ONU per il trasporto di merci pericolose; Regolamenti sui Prodotti Pericolosi dell'Associazione Internazionale per il Trasporto Aereo (IATA), il Codice marittimo internazionale per il trasporto delle merci pericolose (IMDG) e l'Accordo europeo concernente il trasporto stradale internazionale di merci pericolose (ADR). Le celle e le batterie agli ioni di litio sono state collaudate in base alla Sezione 38,3 del Manuale delle prove e dei criteri nell'ambito delle Raccomandazioni relative al trasporto di merci pericolose dell'ONU.

Nella maggior parte dei casi, la spedizione di un pacco batteria STANLEY FATMAX sarà esente dalla classificazione nella categoria di Materiale pericoloso di classe 9 soggetto a piena regolamentazione. In generale, solo una batteria agli ioni di litio con una classificazione energetica superiore a 100 wattora (Wh) richiederà una classificazione nella categoria pienamente regolata di Materiale pericoloso di classe 9. Tutte le batterie agli ioni di litio hanno la classificazione Wh contrassegnata sul pacco. Inoltre, per via della complessità delle normative, STANLEY FATMAX sconsiglia la spedizione aerea di pacchi batteria agli ioni di litio, a prescindere dalla loro classificazione energetica. Gli attrezzi dotati di batteria (kit combo) possono essere spediti per via aerea purché la classificazione energetica della batteria non superi 100 Wh. A prescindere che una spedizione sia considerata esente o soggetta a piena regolamentazione, è responsabilità dei trasportatori consultare le ultime normative concernenti i requisiti di imballaggio/etichettatura/contrassegno e documentazione.

Le informazioni contenute in questa sezione del manuale sono fornite in buona fede e si ritengono accurate al momento della creazione del documento; tuttavia, non viene fornita alcuna garanzia implicita o esplicita. È responsabilità dell'acquirente assicurarsi che le proprie attività siano conformi alle normative in vigore.

Istruzioni per la conservazione

1. Il luogo di conservazione ideale deve essere fresco e asciutto, al riparo dalla luce solare diretta e da temperature eccessivamente fredde o calde. Per garantire prestazioni e durata ottimali delle batterie conservare i pacchi batteria a temperatura ambiente quando non vengono usati.

2. Per la conservazione nel lungo periodo, si raccomanda di riporre i pacchi batteria completamente carichi in un luogo fresco e asciutto fuori dal caricabatterie per risultati ottimali.

NOTA: i pacchi batteria non devono essere conservati completamente scarichi. Il pacco batteria deve essere ricaricato prima dell'uso.

Etichette sul caricabatterie e sul pacco batteria

Oltre ai simboli utilizzati in questo manuale, le etichette sul caricabatteria e il pacco batteria riportano i seguenti simboli:



Leggere il manuale di istruzioni prima dell'uso.



Per conoscere la durata di carica, consultare la sezione "**Dati tecnici**".



Non sondare con oggetti conduttivi.



Non caricare pacchi batteria danneggiati.



Non esporre all'acqua.



Fare sostituire immediatamente i cavi di alimentazione difettosi.



Caricare solo a temperature comprese tra 4 e 40 °C.



Solo per uso in ambienti chiusi.



Smaltire il pacco batteria con la dovuta attenzione per l'ambiente.



Ricaricare i pacchi batteria esclusivamente con i caricabatterie designati da STANLEY FATMAX. La ricarica di pacchi batteria diversi da quelli designati da STANLEY FATMAX potrebbe causarne l'esplosione o far insorgere altre situazioni di pericolo.



Non bruciare il pacco batteria.

Tipo di batteria

I seguenti elettrodomestici funzionano con un pacco batteria da 18 volt: SFMCM300.

È possibile utilizzare i seguenti modelli di pacchi batteria: SFMCB201, SFMCB202, SFMCB204, SFMCB206. Per maggiori informazioni consultare la sezione **Dati tecnici**.

Contenuto della confezione

La confezione del prodotto SFMCM300 contiene:

- 1 Mini troncatrice
- 1 Adattatore per presa di collegamento aspirapolvere
- 1 Disco in agglomerato abrasivo rinforzato di 76 mm
- 1 Disco diamantato multimateriale di 76 mm
- 1 Adattatore per alberino
- 1 Chiave a brugola
- 1 Manuale di istruzioni
- 2 Batterie (solo nei modelli D2)
- 1 Caricabatterie (solo nei modelli D2)

NOTA: i pacchi batteria, i caricabatterie e le cassette di trasporto non sono inclusi nei modelli B.

- Controllare se l'elettrodomestico, i componenti o gli accessori presentino danni che potrebbero essersi verificati durante il trasporto.
- Prima di utilizzare il prodotto prendersi il tempo per leggere e comprendere a fondo questo manuale.

Riferimenti sull'elettrodomestico

Sull'elettrodomestico potrebbero essere riportati i seguenti pittogrammi:



Leggere il manuale di istruzioni prima dell'uso.



Utilizzare dispositivi di protezione per l'udito.



Indossare occhiali di sicurezza.



Radiazioni visibili. Non fissare la luce.



Ordine delle icone: senso antiorario / blocco/senso orario

Posizione del codice data (Fig. C)

Il codice data di produzione **18** consiste in un anno a 4 cifre seguito da una settimana a 2 cifre ed è esteso da un codice di fabbrica a 2 cifre.

Descrizione (Fig. A)



AVVERTENZA: non modificare mai questo elettrodomestico né alcuna sua parte. Ne potrebbero derivare danni materiali o lesioni alle persone.

- 1 Pacco batteria
- 2 Pulsante di sgancio del pacco batteria
- 3 Impugnatura principale
- 4 Grilletto di azionamento a velocità variabile
- 5 Selettore avanti/indietro/blocco di sicurezza
- 6 Pulsante di blocco dell'alberino
- 7 Indicatore di direzione
- 8 Adattatore per presa di collegamento aspirapolvere
- 9 Scarpetta

- 10 Manopola di regolazione profondità di taglio
- 11 Cuffia di protezione
- 12 Chiave a brugola
- 13 LED
- 14 Posizione di alloggiamento accessori

Uso previsto

Questa mini troncatrice è stata progettata per applicazioni di taglio professionali. Questa mini troncatrice è destinata al taglio di diversi materiali. Seguire le indicazioni relative al campo di applicazione del disco da taglio utilizzato.

NON utilizzare questo elettrotensile in ambienti umidi o in presenza di liquidi o gas infiammabili.

NON consentire ai bambini di venire a contatto con l'elettrotensile. L'uso di questo elettrotensile da parte di persone inesperte deve avvenire sotto sorveglianza.

- **Bambini e infermi.** Questo elettrotensile non è destinato all'uso da parte di bambini piccoli o persone inferme senza adeguata supervisione.
- Questo prodotto non è destinato all'uso da parte di persone di qualsiasi età con capacità fisiche, sensoriali o mentali ridotte, o prive di esperienza e conoscenza o abilità, a meno che siano sorvegliate da una persona responsabile della loro sicurezza. I bambini non devono mai essere lasciati da soli con questo prodotto.

ASSEMBLAGGIO E REGOLAZIONI

AVVERTENZA: per ridurre il rischio di gravi lesioni personali, spegnere l'elettrotensile e staccare la batteria prima di eseguire qualsiasi regolazione o rimozione/installazione di dotazioni o accessori. Un avvio accidentale può provocare lesioni alle persone.

AVVERTENZA: i dischi, il materiale che si sta tagliando e i componenti metallici della mini troncatrice, come la scatola degli ingranaggi, la scarpetta e la cuffia di protezione, potrebbero diventare roventi durante e dopo un uso prolungato. Prestare attenzione ad avvicinarsi a tali parti.

AVVERTENZA: usare solo batterie e caricabatterie STANLEY FATMAX.

Installazione e rimozione del pacco batteria dall'elettrotensile (Fig. C)

NOTA: assicurarsi che il pacco batteria ➊ sia completamente carico.

Inserimento del pacco batteria nell'impugnatura dell'elettrotensile

1. Allineare il pacco batteria alle guide all'interno dell'impugnatura dell'elettrotensile (Fig. C).
2. Far scorrere il pacco batteria nell'impugnatura finché sarà saldamente alloggiato nell'elettrotensile e assicurarsi di sentire lo scatto dell'aggancio in sede.

Rimozione della batteria dall'elettrotensile

1. Premere il pulsante di rilascio batteria ➋ ed estrarre con decisione il pacco batteria dall'impugnatura dell'elettrotensile.
2. Inserire il pacco batteria nel caricabatterie.

Pacchi batteria con indicatore del livello di carica (Fig. B)

Alcuni pacchi batteria STANLEY FATMAX includono un indicatore di carica costituito da tre spie a LED verdi che si illuminano, mostrando il livello di carica residua del pacco batteria.

Per azionare l'indicatore di carica mantenere premuto il rispettivo tasto ➌. Una combinazione di tre spie a LED verdi si illumina per mostrare il livello di carica residua. Se il livello di carica del pacco batteria scende al di sotto del limite utilizzabile, le spie dell'indicatore non si illuminano e sarà necessario ricaricare il pacco batteria.

NOTA: l'indicatore di carica mostra solamente il livello di carica residua del pacco batteria. Esso non indica la funzionalità dell'elettrotensile ed è soggetto a variazioni in base ai componenti del prodotto, alla temperatura e all'applicazione da parte dell'utilizzatore finale.

Dischi

AVVERTENZA: per ridurre il rischio di lesioni alle persone, utilizzare solo dischi non dentati, di diametro non superiore a 3" (76 mm) e con diametro interno di 3/8" (9,5 mm) o di 7/16" (11,1 mm). Lo spessore del disco non deve superare 0,09" (2,2 mm). Non forzare mai un disco sulla macchina né modificare la dimensione del foro centrale.

Un disco smussato causerà un taglio lento e inefficace, un sovraccarico del motore della macchina e la formazione di schegge e potrebbe aumentare la probabilità che si verifichi un contraccolpo. Per stabilire il disco da taglio corretto per la propria applicazione consultare la tabella seguente.

Tipo di disco	Applicazione
Disco diamantato** multimateriale	Cartongesso, fibrocemento, plastica, acciaio, materiali non ferrosi
Disco in agglomerato abrasivo rinforzato	Acciaio, acciaio inossidabile, materiali non ferrosi
Disco diamantato** per piastrelle	Piastrelle in ceramica, porcellana e granito/marmo/pietra

**Questa lama utilizza diamanti fabbricati e progettati per il taglio.

NOTA: i dischi in agglomerato abrasivo rinforzati sono composti da grani abrasivi tenuti insieme saldamente da un agente legante e normalmente rinforzati con materiale tessuto.

Installazione/Sostituzione dei dischi

(Fig. A, D1, D2, J-L)



AVVERTENZA: pericolo di ustioni. Parti affilate. Quando si cambiano i dischi indossare SEMPRE dei guanti. I dischi potrebbero avere bordi affilati o surriscaldarsi durante l'uso, con la possibilità di ferirsi a mani nude.



AVVERTENZA: per ridurre il rischio di lesioni alle persone, utilizzare solo dischi non dentati, di diametro non superiore a 3" (76 mm) e con diametro interno di 3/8" (9,5 mm), o di 7/16" (11,1 mm) se si utilizza un adattatore. Lo spessore del disco non deve superare 0,09" (2,2 mm). Non forzare mai un disco sulla macchina né modificare la dimensione della forma centrale.



AVVERTENZA: poiché accessori diversi da quelli offerti da STANLEY FATMAX, non sono stati testati con questo prodotto, l'utilizzo di tali accessori potrebbe essere pericoloso. Al fine di ridurre il rischio di lesioni personali, con questo prodotto dovrebbero essere usati solo accessori consigliati da STANLEY FATMAX.



AVVERTENZA: la mancata corretta installazione delle flange e/o del disco può causare gravi lesioni (o danni alla troncatrice o al disco).

1. Rimuovere il pacco batteria ❶.
2. Appoggiare la macchina su una superficie stabile, con l'alberino ❶5 rivolto verso alto.
3. Tenere premuto il pulsante di blocco dell'alberino ❷ per impedire la rotazione dell'alberino. La filettatura dell'alberino è sinistrorsa.
4. Servendosi della chiave a brugola di 6 mm ❷2 in dotazione, ruotarla in senso orario per rimuovere le vite di fissaggio dell'alberino ❷0, la flangia esterna ❶9, e il disco usato ❶8, qualora vi sia un disco installato. Lasciare la flangia interna ❶6 in posizione.

NOTA: la chiave a brugola è fissata tramite un magnete.

NOTA: è possibile che la flangia interna e quella esterna si attacchino tra loro. Durante il procedimento di installazione del disco assicurarsi di mantenere separate le due flange. Fare riferimento alla Fig. D2, in cui è illustrato l'ordine corretto di installazione delle flange e del disco sull'alberino.

5. Assicurarsi che la flangia interna sia installata sopra l'alberino.
NOTA: in dotazione con questa mini troncatrice viene fornito un adattatore per alberino di 7/16" ❶7, da utilizzare solo per installare i dischi di 7/16". L'adattatore per alberino di 7/16" non deve essere usato per i dischi forniti con questo elettrotensile. Quando si installano dischi di 7/16" posizionare l'adattatore per alberino di 7/16" sopra la flangia interna. L'adattatore per alberino di 7/16" si inserirà al centro del disco di 7/16" una volta assemblato. Fare riferimento alla Fig. D1.

6. Far scorrere il disco sull'alberino. Assicurarsi che il disco superi il diametro pilota della flangia interna.

NOTA: quando si installano dischi diamantati, fare sempre corrispondere il senso di rotazione del disco con il senso di rotazione della troncatrice desiderato.

7. Infilare la flangia con il lato piatto rivolto verso il disco.

NOTA: le parole "LOOSEN TIGHTEN" (ALLENARE STRINGERE) sono visibili se l'installazione è corretta.

8. Iniziare ad avvitare il bullone di fissaggio sull'alberino ruotandolo in senso antiorario e la flangia esterna si allineerà automaticamente. Assicurarsi che il disco sia montato con l'orientamento corretto.
9. Mantenere premuto il pulsante di blocco dell'alberino e stringere il bullone di fissaggio sull'alberino con una chiave a brugola. Non serrare eccessivamente il bullone di fissaggio sull'alberino.
10. Rilasciare il pulsante di blocco dell'alberino e ruotare il disco manualmente per assicurarsi che sia centrato correttamente. Il disco non deve colpire la scarpetta, la cuffia di protezione o il bullone di fissaggio sull'alberino. La vite di fissaggio dell'alberino e le flange devono essere ben serrate.

NOTA: non azionare la mini troncatrice con il blocco dell'alberino innestato. Attendere sempre che il motore si sia arrestato del tutto prima di innestare il blocco dell'alberino.

Regolazione dell'inclinazione della cuffia di protezione ruotabile (Fig. E)



AVVERTENZA: innanzitutto rimuovere la batteria. Per ridurre il rischio di lesioni personali, regolare SEMPRE la cuffia di protezione in modo da garantire il miglior controllo e la massima sicurezza possibili. Indossare SEMPRE dei guanti per proteggersi le mani durante la regolazione della cuffia di protezione, poiché quest'ultima potrebbe scottare.



AVVERTENZA: regolare la posizione della cuffia di protezione in modo da proteggersi il più possibile dalle particelle disperse e dalle scintille che si sprigionano dal disco.



ATTENZIONE: la cuffia di protezione deve essere usata con tutti i dischi da taglio.

1. Rimuovere il pacco batteria ❶.
2. Afferrare con decisione la cuffia di protezione ruotabile ❶1 e ruotarla finché non scatterà saldamente in una delle tre posizioni previste.

Montaggio e smontaggio della scarpetta (Fig. A, H1)

Questa mini troncatrice viene venduta con la scarpetta ❹ preassemblata, fissata alla cuffia di protezione ruotabile ❶1.

Per smontare la scarpetta

1. Rimuovere il pacco batteria ❶.
2. Allentare la manopola di regolazione della profondità di taglio ❶0, ruotandola in senso antiorario.
3. Rimuovere la manopola di regolazione della profondità di taglio e smontare la scarpetta dalla cuffia di protezione ruotabile.

Per montare la scarpetta

1. Rimuovere il pacco batteria ❶.

2. Installare la scarpetta sul retro della cuffia di protezione ruotabile, allineando la fessura **28** al foro filettato **25** sulla cuffia di protezione. Fare riferimento alla Fig. H1.
3. Installare e ruotare la manopola di regolazione della profondità di taglio per stringerla.

NOTA: la scarpetta non è indispensabile per l'utilizzo di questo elettrotensile. Il suo impiego è consigliato per garantire prestazioni ottimali, in quanto offre maggiore stabilità quando si eseguono tagli su una superficie piana.

Regolazione della profondità di taglio (Fig. H2)

1. Allentare la manopola di regolazione della profondità di taglio **10** e fare scorrere la scarpetta **9** verso l'alto o il basso. Regolare la profondità di taglio in base allo spessore del pezzo da lavorare. Sotto al pezzo dovrebbe essere visibile meno di 1/4" (ca. 6,3 cm) del disco da taglio.
2. Dopo aver stabilito la profondità di taglio, stringere la relativa manopola di regolazione.

Luce di lavoro a LED (Fig. A)

La luce di lavoro a LED **13** si accende quando si preme il grilletto di azionamento a velocità variabile **4** e si spegne automaticamente 20 secondi dopo il rilascio del grilletto di azionamento. Mantenendo premuto il grilletto di azionamento a velocità variabile la luce di lavoro a LED rimane accesa.

NOTA: la luce di lavoro a LED è destinata a illuminare la superficie di lavoro immediata e non deve essere usata come torcia.

Montaggio dell'adattatore per la presa di collegamento aspirapolvere (Fig. A, G)

In dotazione con questo elettrotensile viene fornito un adattatore per la presa per collegamento aspirapolvere **8**. Questo accessorio si collega direttamente alla cuffia di protezione ruotabile della troncatrice **11**.

1. Rimuovere il pacco batteria **1**.
2. Collegare ad attrito l'adattatore **8** alla presa per collegamento aspirapolvere **23** situato accanto alla punta anteriore della cuffia di protezione ruotabile.

Collegamento di un aspirapolvere compatibile per il sistema di connessione AirLock™ (Fig. A, G) (venduto separatamente)

 **AVVERTENZA:** non utilizzare un aspirapolvere quando si taglia del metallo. I trucioli prodotti durante il taglio potrebbero essere roventi e generare scintille che rischiano di fondere i tubi di aspirazione e causare un incendio all'interno dell'aspirapolvere.

 **AVVERTENZA:** quando si usa un aspirapolvere, svuotare il contenitore raccogli-polvere prima di iniziare a lavorare e ripetutamente durante il lavoro. Smaltire con cautela le polveri aspirate. Le sostanze contenute nelle polveri fini possono essere esplosive.

L'adattatore per presa di collegamento aspirapolvere **8** consente di collegare un aspirapolvere esterno all'elettrotensile, utilizzando un attacco AirLock™ (venduto separatamente) o un attacco per aspirapolvere standard di 32 mm. Il sistema di connessione AirLock™ consente una connessione rapida e sicura tra l'attacco AirLock™ **21** e l'adattatore per presa di collegamento aspirapolvere.

1. Rimuovere il pacco batteria **1**.
2. Assicurarsi che il collare sull'attacco AirLock™ sia nella posizione di sblocco. (Fare riferimento alla Figura G.) Allineare le tacche **22** sul collare e l'attacco AirLock™ come indicato, per le posizioni di sblocco e di blocco.
3. Spingere il connettore AirLock™ sul punto di raccordo dell'adattatore per presa di collegamento aspirapolvere. (Fare riferimento alla Fig. G)
4. Ruotare il collare nella posizione di blocco.

NOTA: i cuscinetti a sfera all'interno del collare si agganciano nella fessura e fissano l'attacco. A questo punto l'aspirapolvere è saldamente collegato all'elettrotensile.

UTILIZZO

Istruzioni per l'uso



AVVERTENZA: attenersi sempre alle istruzioni di sicurezza e alle normative in vigore.



AVVERTENZA: per ridurre il rischio di lesioni gravi alle persone, spegnere la macchina e disconnettere i pacchi batteria prima di effettuare qualsiasi regolazione o rimozione/installazione di dotazioni o accessori. Un avvio accidentale può provocare lesioni alle persone.

Posizione corretta delle mani (Fig. F)



AVVERTENZA: per ridurre il rischio di gravi lesioni personali, tenere **SEMPRE** le mani nella posizione corretta, come illustrato.



AVVERTENZA: per ridurre il rischio di gravi lesioni personali, mantenere **SEMPRE** una presa sicura allo scopo di prevenire reazioni improvvise.



AVVERTENZA: tenere la mano libera lontana dall'azione di taglio. Non sporgersi sotto il pezzo in lavorazione.

La posizione corretta delle mani prevede una mano sull'impugnatura principale **3**.

Grilletto di azionamento a velocità variabile (Fig. A)

L'elettrotensile si accende e si spegne premendo e rilasciando il grilletto di azionamento a velocità variabile **4**. Il grilletto di azionamento a velocità variabile consente di controllare la velocità di rotazione: più si preme il grilletto, maggiore è la velocità di rotazione.

Selettore avanti/indietro/blocco di sicurezza (Fig. A, I1, I2)



ATTENZIONE: prima di modificare la posizione del selettore accertarsi di avere rilasciato il grilletto di azionamento.

Questa mini troncatrice è dotata di un pulsante di controllo del senso di rotazione e di una sicura: il selettore avanti/indietro/blocco di sicurezza **5**. Un'etichetta del senso di direzione del disco **24** è presente sopra l'impugnatura principale **3**, per aiutare l'operatore a identificare il senso di rotazione corrente del disco dell'elettrotensile. Alcune applicazioni o accessori possono richiedere che l'elettrotensile venga fatto ruotare in avanti o all'indietro. Quando si esegue un taglio, selezionare la direzione di taglio che consenta di allontanare l'elettrotensile dal proprio corpo. Fare sempre funzionare l'elettrotensile con il senso di rotazione corretto per il disco scelto.

1. Avanti (F) (rotazione in senso orario) — Posizionato sulla destra dell'elettrotensile a fianco del grilletto di azionamento a velocità variabile **4**, spostare il selettore avanti/indietro/blocco di sicurezza **5** tutto a sinistra. Fare riferimento alla Fig. I1. La direzione in avanti della ruota è rilevata anche dall'indicatore di direzione **7** situato sulla protezione ruotabile **11**. Fare riferimento alla Fig. A.
2. Indietro (R) (rotazione in senso antiorario) — Posizionato sulla sinistra dell'elettrotensile a fianco del grilletto di azionamento a velocità variabile **4**, spostare il selettore avanti/indietro/blocco di sicurezza **5** tutto a destra. Fare riferimento alla Fig. I2. La direzione inversa della ruota è segnalata anche dall'indicatore di direzione **7** situato sulla protezione ruotabile **11**. Fare riferimento alla Fig. A.
3. La posizione centrale del selettore avanti/indietro/blocco di sicurezza blocca l'elettrotensile nella posizione di spegnimento. Quando l'elettrotensile è bloccato non è possibile premere il grilletto di azionamento a velocità variabile.

NOTA: mantenere il selettore nella posizione centrale bloccata quando l'elettrotensile non viene utilizzato e durante il trasporto.

Uso (Fig. A, F)



ATTENZIONE: prima di tentare di avviare l'elettrotensile afferrarlo saldamente.



AVVERTENZA: per ridurre il rischio di lesioni alle persone **NON** utilizzare un disco da taglio dentato.



AVVERTENZA: questo elettrotensile è destinato all'uso a secco. Nel caso in cui risulti necessario raffreddare con acqua, usare un flacone dotato di spruzzino di acqua pulita per inumidire leggermente la superficie, evitando di bagnare eccessivamente il pezzo da tagliare. Non immergere **MAI** l'elettrotensile o il pacco batteria in un liquido di alcun tipo e non lasciare che penetrino dei liquidi al loro interno.



AVVERTENZA: i dischi da taglio potrebbero rompersi o provocare un contraccolpo se dovessero piegarsi o torcersi durante l'uso della mini troncatrice per operazioni di taglio.



AVVERTENZA: non sbattere o urtare un disco da taglio all'avvio della mini troncatrice o durante l'esecuzione di un taglio.

1. Afferrare saldamente l'impugnatura principale **3**.
2. Allineare il disco **18** con il materiale da tagliare. Assicurarsi che nessun oggetto si trovi vicino o allineato al disco.
3. Tenere premuto il grilletto di azionamento a velocità variabile **4**. Fare avanzare lentamente il disco attraverso il pezzo da tagliare, esercitando una pressione energica e uniforme e lasciando che la mini troncatrice compia il suo lavoro. Non forzare la mini troncatrice attraverso il pezzo. Ciò può causare un contraccolpo. Per la massima efficienza e durata del disco, mantenere alta la sua velocità di rotazione.
4. Durante l'esecuzione del taglio, se si utilizza la scarpetta, mantenerla contro il pezzo da tagliare e mantenere una presa salda.
NOTA: se si esegue un taglio parziale, si riprende un taglio o si corregge la direzione di taglio, lasciare che il disco si arresti del tutto. Per riprendere a tagliare, premere il grilletto di azionamento a velocità variabile e rientrare lentamente nel taglio.
5. Per arrestare la mini troncatrice rilasciare il grilletto di azionamento a velocità variabile.

Consigli generali per il taglio dei materiali

- Per un controllo ottimale dell'elettrotensile, la direzione di taglio deve essere opposta alla rotazione del disco. Esempio: quando si esegue un taglio allontanandosi dall'operatore, spingendo l'elettrotensile in avanti, impostare la rotazione del disco in senso inverso/orario.
- Assicurarsi che il disco abbia raggiunto la massima velocità prima di procedere con il taglio.
- Attendere che il disco si arresti del tutto prima di sollevarlo dal materiale.

Taglio di piastrelle

- Per ridurre il surriscaldamento del disco da taglio o del pezzo in lavorazione, l'operatore può bagnare leggermente la superficie.
- Qualora si osservi un'eccessiva scheggiatura della piastrella, è possibile azionare la troncatrice a velocità ridotta, utilizzando il grilletto di azionamento a velocità variabile, per ottenere un taglio più netto.
- Il taglio delle piastrelle genera detriti. La posizione della cuffia di protezione può essere regolata in modo da deviare i detriti lontano dall'operatore.

Taglio di plastica

- Fare delle pause frequenti per consentire al disco di raffreddarsi.
- Nel caso in cui materiale fuso o detriti aderiscano alla lama, alla scarpetta o alla cuffia di protezione: Rilasciare il grilletto di azionamento. Lasciare riposare l'elettrotensile e attendere che il materiale si raffreddi. Rimuovere la batteria. Rimuovere i detriti. Assicurarsi che tutte le aree attorno al disco, compreso l'interno della

cuffia di protezione, siano libere da detriti. Riprendere l'operazione di taglio.

Taglio di metalli

Osservare le seguenti precauzioni per evitare potenziali pericoli durante il taglio di metalli.

- Durante e subito dopo l'operazione di taglio, il materiale, il disco e i componenti metallici dell'elettrotensile, come la scatola degli ingranaggi, la cuffia di protezione e la scarpetta, potrebbero diventare roventi.
- Prima di toccare questi componenti, attendere che si raffreddino per evitare lesioni.
- Il taglio dei metalli genera delle scintille. La posizione della cuffia di protezione può essere regolata in modo da deviare scintille e detriti lontano dall'operatore.
- Dopo il taglio il materiale tagliato e il disco potrebbero presentare bordi taglienti o frastagliati. Indossare dei guanti e prestare attenzione quando si toccano tali parti.

Trasporto e conservazione

Durante il trasporto e quando l'elettrotensile viene riposto bloccare il grilletto di azionamento a velocità variabile agendo sul selettore avanti/indietro/blocco di sicurezza. Vedere la sezione **Selettore avanti/indietro/blocco di sicurezza**.

Quando l'elettrotensile viene riposto rimuovere il pacco batteria.

MANUTENZIONE

Questo apparato è stato progettato per funzionare a lungo con una manutenzione minima. Per avere prestazioni sempre soddisfacenti occorre avere cura dell'apparato e sottoporlo a pulizia periodica.

 **AVVERTENZA: per ridurre il rischio di gravi lesioni personali, spegnere l'apparato e staccare il pacco batteria prima di eseguire qualsiasi regolazione o rimozione/installazione di dotazioni o accessori.** Un avvio accidentale può causare lesioni.

Il caricabatteria e il pacco batteria non sono parti riparabili.

Lubrificazione

L'apparato non richiede alcuna ulteriore lubrificazione.

Pulizia

 **AVVERTENZA: pericolo di scosse elettriche e rischio meccanico.** Scollegare l'apparecchio dalla sorgente di alimentazione elettrica prima di procedere alla pulizia.

 **AVVERTENZA: per garantire un funzionamento sicuro ed efficiente, mantenere sempre puliti l'apparecchio e le feritoie di ventilazione.**

 **AVVERTENZA: non utilizzare mai solventi o altri prodotti chimici aggressivi per pulire le parti non metalliche dell'utensile.** Queste sostanze chimiche rischiano di indebolire i materiali di cui sono fatte tali parti; usare un panno inumidito solo con acqua e detergente neutro. Non

lasciare che penetri del liquido all'interno dell'utensile e non immergere alcuno dei suoi componenti direttamente in un liquido.

Le feritoie di ventilazione possono essere pulite con uno spazzolino asciutto e morbido di materiale non metallico e/o con un aspirapolvere adatto. Non utilizzare acqua o soluzioni detergenti. Indossare occhiali di protezione e una mascherina antipolvere omologati.

Accessori opzionali

 **AVVERTENZA: poiché accessori diversi da quelli offerti da STANLEY FATMAX non sono stati testati con questo prodotto, l'utilizzo di tali accessori potrebbe essere pericoloso.** Per ridurre il rischio di lesioni alle persone, utilizzare soltanto gli accessori consigliati da STANLEY FATMAX.

 **AVVERTENZA: maneggiare e conservare con cura tutti i dischi per taglio abrasivi per prevenire danni causati da shock termico, calore, danni meccanici, ecc.** Conservarli in un luogo asciutto e protetto, al riparo da umidità elevata, gelo o sbalzi di temperatura estremi.

Rivolgersi al proprio rivenditore per ulteriori informazioni sugli accessori più adatti.

Gancio per cintura (Fig. L)

Accessorio opzionale, venduto separatamente.

 **AVVERTENZA: per ridurre il rischio di gravi lesioni personali, spegnere l'apparecchio e scollegare la batteria prima di eseguire qualsiasi regolazione o rimozione/installazione di dotazioni o accessori.**

 **AVVERTENZA: per ridurre il rischio di gravi lesioni personali NON appendere l'apparecchio in alto né sospendere oggetti fissandoli al gancio per cintura.** Appendere il gancio per cintura dell'apparecchio **ESCLUSIVAMENTE** a una cintura da lavoro.

 **AVVERTENZA: per ridurre il rischio di lesioni personali gravi, accertarsi che la vite che fissa il gancio per cintura sia serrata saldamente.**

 **ATTENZIONE: per ridurre il rischio di lesioni personali o danni, NON usare il gancio per cintura per appendere l'elettrotensile.**

IMPORTANTE: durante il fissaggio o la sostituzione del gancio per cintura **26** utilizzare esclusivamente la vite **27** fornita in dotazione. Assicurarsi di serrare saldamente la vite.

Se lo si desidera, è possibile rimuovere completamente il gancio dall'elettrotensile.

1. Posizionare il gancio per cintura nell'apposito alloggiamento **14** alla base dell'utensile.
2. Utilizzare un cacciavite per fissare il gancio per cintura con la vite in dotazione. Non usare alcun altro tipo di viti.

Per rimuovere il gancio per cintura togliere la vite che lo mantiene in posizione.

Protezione dell'ambiente



I prodotti/Le batterie sono riciclabili, ma, se sono contrassegnati con il simbolo del cassonetto barrato, non devono essere smaltiti con i normali rifiuti domestici.

Lasciare scaricare completamente le batterie e separarle e, se possibile, separare le fonti luminose dal prodotto. È responsabilità dell'utilizzatore provvedere all'eliminazione di tutti i dati personali dal prodotto da smaltire. A quel punto sarà possibile conferirlo presso un centro di raccolta ufficiale o presso un rivenditore aderente all'iniziativa, che nella maggior parte dei casi lo ritirerà a titolo gratuito. L'imballaggio deve essere scartato in base al codice del materiale contrassegnato su di esso. Le istruzioni per l'uso e la sicurezza devono essere smaltite solo quando il prodotto non è più in uso.

Per informazioni sulla gestione dei rifiuti, rivolgersi alla propria comunità locale/al proprio comune di residenza. Per ulteriori informazioni, visitare il sito web www.2helpU.com e scansionare il codice QR riportato sopra.

Batterie Compatibili	V _{cc}	Ah	Peso (kg)	Caricabatterie Compatibili
SFMCB201	18	1,5	0,37	SFMCB201, SFMCB202 SFMCB204, SFMCB206
SFMCB202	18	2,0	0,37	
SFMCB204	18	4,0	0,67	
SFMCB206	18	6,0	0,67	

18 V SNOERLOOS AFKORTGEREEDSCHAP

SFMC300

Hartelijk gefeliciteerd!

U hebt gekozen voor een STANLEY FATMAX gereedschap. Jarenlange ervaring, grondige productontwikkeling en innovatie maken STANLEY FATMAX tot een van de betrouwbaarste partners voor gebruikers van professioneel gereedschap.

Technische Gegevens

		SFMC300
Spanning	V _{oc}	18
Type		1
Accutype		Li-Ion
Snelheid onbelast/nominale snelheid	min ⁻¹	20000
Schijfdiameter	mm	76
Schijfdikte (max)	mm	2,2
Asdiameter	mm	10
Aslengte	mm	43
Gewicht (zonder accu)	kg	0,94

Geluidswaarden en/of trillingswaarden (triax vectorsom) overeenkomstig EN60745-2-22:

L _{PA} (emissie geluidsdruk-niveau)	dB(A)	98
L _{WA} (geluidsvermogensniveau)	dB(A)	109
K (onzekerheid voor het gegeven geluidsniveau)	dB(A)	3
Trillingsemissiewaarde a _{h1} =		
	m/s ²	1,6
Onzekerheid K =		
	m/s ²	1,5

Het trillings- en/of geluidsemissieniveau dat in dit gegevensblad wordt gegeven, is gemeten overeenkomstig een gestandaardiseerde test opgegeven in EN60745 voor het vergelijken van het ene gereedschap met het andere. Er kan een eerste beoordeling van blootstelling mee worden uitgevoerd.

⚠ WAARSCHUWING: Het opgegeven trillings- en/of geluidsemissieniveau geldt voor de belangrijkste toepassingen van het gereedschap. Als het gereedschap echter voor andere toepassingen of met andere accessoires wordt gebruikt, of slecht wordt onderhouden, kan de vibratie- en/of geluidsemissie verschillen. Dit kan het blootstellingsniveau aanzienlijk verhogen gedurende de totale werkperiode.

Bij een schatting van het blootstellingsniveau aan vibratie- en/of geluid moet ook rekening worden gehouden met de tijd dat het gereedschap is uitgeschakeld, of aanstaat maar niet werkelijk wordt ingezet bij werkzaamheden. Dit kan het blootstellingsniveau gedurende de totale werkperiode aanzienlijk verlagen.

Stel vast of er nog aanvullende veiligheidsmaatregelen zijn ter bescherming van de gebruiker tegen de effecten van trilling en/of geluid, zoals: goed onderhoud van gereedschap en de accessoires, de handen warm houden (relevant voor trilling), organisatie van werkpatronen.

EG-conformiteitsverklaring

Machinerichtlijn



18 V Snoerloos afkortgereedschap SFMC300

STANLEY FATMAX verklaart dat deze producten die worden beschreven onder **technische gegevens** voldoen aan: 2006/42/EC, EN60745-1:2009+A11:2010, EN60745-2-22:2011+A11:2013.

Deze producten zijn ook conform richtlijnen 2014/30/EU en 2011/65/EU. Neem voor meer informatie contact op met STANLEY FATMAX op het volgende adres of raadpleeg de achterkant van de handleiding.

Ondergetekende is verantwoordelijk voor de compilatie van het technische bestand en geeft deze verklaring namens STANLEY FATMAX.

Patrick Diepenbach

Patrick Diepenbach
General Manager Benelux, GTS-Europe
STANLEY FATMAX Europe, Egide Walschaertsstraat 14-18,
2800 Mechelen, België
09.30.2023



WAARSCHUWING: Lees de instructiehandleiding om het risico op letsel te verminderen.

Definities: Veiligheidsrichtlijnen

De definities hieronder beschrijven de ernstgraad voor elk signaalwoord. Gelieve de handleiding te lezen en op deze symbolen te letten.



GEVAAR: Wijst op een dreigende gevaarlijke situatie die, indien niet vermeden, zal leiden tot de dood of ernstige verwondingen.



WAARSCHUWING: Wijst op een mogelijk gevaarlijke situatie die, indien niet vermeden, **zou kunnen** leiden tot de dood of ernstige letsels.



VOORZICHTIG: Wijst op een mogelijk gevaarlijke situatie die, indien niet vermeden, **kan** leiden tot kleine of matige letsels.

OPMERKING: Geeft een handeling aan waarbij geen persoonlijk letsel optreedt die, indien niet voorkomen, schade aan goederen kan veroorzaken.



Wijst op risico van een elektrische schok.



Wijst op brandgevaar.

ALGEMENE VEILIGHEIDSWAARSCHUWINGEN VOOR ELEKTRISCH GEREEDSCHAP



WAARSCHUWING: Lees alle veiligheidswaarschuwingen, instructies, illustraties en specificaties die bij dit gereedschap zijn meegeleverd. Het niet opvolgen van alle onderstaande instructies kan leiden tot een elektrische schok, brand en/of ernstig persoonlijk letsel.

BEWAAR ALLE WAARSCHUWINGEN EN INSTRUCTIES ALS TOEKOMSTIG REFERENTIEMATERIAAL

De term „elektrisch gereedschap“ in de waarschuwingen verwijst naar uw (met een snoer) op de netspanning aangesloten elektrische gereedschap of naar (draadloos) elektrisch gereedschap met een accu.

1) Veiligheid Werkplaats

- Houd het werkgebied schoon en goed verlicht.** Rommelige of donkere gebieden zorgen voor ongelukken.
- Bedien elektrische gereedschappen niet in een explosieve omgeving, zoals in de nabijheid van ontvlambare vloeistoffen, gassen of stof.** Elektrische gereedschappen veroorzaken vonken die het stof of de dampen kunnen doen ontbranden.
- Houd kinderen en omstanders op een afstand terwijl u een elektrisch gereedschap bedient.** Als u wordt afgeleid kunt u de controle over het gereedschap verliezen.

2) Elektrische Veiligheid

- Stekkers van elektrisch gereedschap moeten in het stopcontact passen. Pas de stekker nooit op enige manier aan. Gebruik geen adapterstekkers samen met geaard elektrisch gereedschap.** Niet aangepaste stekkers en passende contactdozen verminderen het risico op een elektrische schok.
- Vermijd lichamelijk contact met geaarde oppervlaktes zoals buizen, radiatoren, fornuizen en ijskasten.** Er bestaat een verhoogd risico op een elektrische schok als uw lichaam geaard is.
- Stel elektrisch gereedschap niet bloot aan regen of natte omstandigheden.** Als er water in een elektrisch gereedschap terecht komt, verhoogt dit het risico op een elektrische schok.
- Behandel het stroomsnoer voorzichtig. Gebruik het stroomsnoer nooit om het elektrische gereedschap te dragen of te trekken, of de stekker uit het stopcontact te halen. Houd het snoer uit de buurt van warmte, olie, scherpe randen, of bewegende onderdelen.** Beschadigde snoeren of snoeren die in de war zijn verhogen het risico op een elektrische schok.
- Als u een elektrisch gereedschap buitenshuis gebruikt, gebruikt u een verlengsnoer dat geschikt is voor gebruik buitenshuis.** Het gebruik van een verlengsnoer dat geschikt is voor buitenshuis, vermindert het risico op een elektrische schok.

- Als het gebruik van een elektrisch gereedschap op een vochtige locatie onvermijdelijk is, gebruikt u een stroomvoorziening die beveiligd is met een aardlekschakelaar.** Het gebruik van een aardlekschakelaar vermindert het risico op een elektrische schok.

3) Persoonlijke Veiligheid

- Blijf alert, kijk wat u doet en gebruik uw gezonde verstand als u een elektrisch gereedschap bedient. Gebruik het gereedschap niet als u vermoeid bent of onder de invloed van drugs, alcohol of medicatie bent.** Een moment van onoplettendheid tijdens het bedienen van elektrische gereedschappen kan leiden tot ernstig persoonlijk letsel.
- Gebruik een beschermende uitrusting. Draag altijd oogbescherming.** Beschermende uitrusting zoals een stofmasker, antislip veiligheidschoenen, een helm, of gehoorbescherming gebruikt in de juiste omstandigheden zal het risico op persoonlijk letsel verminderen.
- Vermijd onbedoeld starten. Zorg ervoor dat de schakelaar in de „off“ (uit) stand staat voordat u het gereedschap aansluit op de stroombron en/of accu, het oppakt of ronddraagt.** Het rondragen van elektrische gereedschappen met uw vinger op de schakelaar of het aanzetten van elektrische gereedschappen waarvan de schakelaar aan staat, zorgt voor ongelukken.
- Verwijder alle stelsleutels of moersleutels voordat u het elektrische gereedschap aan zet.** Een moersleutel of stelsleutel die in een ronddraaiend onderdeel van het elektrische gereedschap is achtergelaten kan leiden tot persoonlijk letsel.
- Rek u niet te ver uit. Blijf altijd stevig en in balans op de grond staan.** Dit zorgt voor betere controle van het elektrische gereedschap in onverwachte situaties.
- Draag geschikte kleding. Draag geen loszittende kleding of sieraden. Houd uw haar en kleding uit de buurt van bewegende onderdelen.** Loszittende kleding, sieraden of lang haar kunnen door bewegende delen worden gegrepen.
- Als er in apparaten wordt voorzien voor het aansluiten van stofverwijdering- of verzamelapparatuur, zorg er dan voor dat deze correct worden aangesloten en gebruikt.** Het gebruik van een stofverzamelaar kan aan stof gerelateerde gevaren verminderen.
- Denk niet dat u, doordat u het gereedschap veel hebt gebruikt, het allemaal wel weet en dat u de veiligheidsbeginselen kunt negeren.** Een onvoorzichtige actie kan in een fractie van een seconde ernstig letsel tot gevolg hebben.

4) Gebruik en Verzorging van Elektrisch Gereedschap

- Forceer het gereedschap niet. Gebruik het juiste elektrische gereedschap voor uw toepassing.** Het

juiste elektrische gereedschap voert de werkzaamheden beter en veiliger uit waarvoor het is ontworpen.

- b) **Gebruik het gereedschap niet als de schakelaar het niet aan en uit kan zetten.** Leder gereedschap dat niet met de schakelaar kan worden bediend is gevaarlijk en moet worden gerepareerd.
- c) **Trek de stekker uit het stopcontact en/of neem de accu, als deze kan worden losgenomen, uit het elektrisch gereedschap en voer daarna pas aanpassingen uit, wissel daarna pas accessoires of berg daarna pas het gereedschap op.** Dergelijke preventieve veiligheidsmaatregelen verminderen het risico dat het elektrisch gereedschap per ongeluk opstart.
- d) **Bewaar gereedschap dat niet wordt gebruikt buiten het bereik van kinderen en laat niet toe dat personen die onbekend zijn met het elektrische gereedschap of deze instructies het gereedschap bedienen.** Elektrische gereedschappen zijn gevaarlijk in handen van ongetrainde gebruikers.
- e) **Onderhoud elektrische gereedschappen. Controleer op verkeerde uitlijning en het grijpen van bewegende onderdelen, breuk van onderdelen en andere omstandigheden die de werking van het gereedschap nadelig kunnen beïnvloeden. Zorg dat het gereedschap voor gebruik wordt gerepareerd als het beschadigd is.** Veel ongelukken worden veroorzaakt door slecht onderhouden gereedschap.
- f) **Houd snijdgereedschap scherp en schoon.** Correct onderhouden snijdgereedschappen met scherpe snijdranden lopen minder snel vast en zijn gemakkelijker te beheersen.
- g) **Gebruik het elektrische gereedschap, de accessoires en gereedschapsonderdelen enz. in overeenstemming met deze instructies, waarbij u rekening houdt met de werkomstandigheden en de werkzaamheden die dienen te worden uitgevoerd.** Gebruik van het elektrische gereedschap voor werkzaamheden die anders zijn dan het bedoelde gebruik, kunnen leiden tot een gevaarlijke situatie.
- h) **Houd de handgrepen en oppervlakken die u beet pakt, droog, schoon en vrij van olie en vet.** Door gladde handgrepen en oppervlakken die u beet pakt, kan veilig werken en bedienen van het gereedschap in onverwachte situaties onmogelijk worden.

5) Gebruik en Verzorging van Gereedschap op Accu

- a) **Gebruik alleen de lader die door de fabrikant wordt opgegeven.** Een lader die geschikt is voor één accutype, kan een risico op brand veroorzaken indien gebruikt met een andere accu.
- b) **Gebruik elektrische gereedschappen uitsluitend met speciaal omschreven accu's.** Gebruik van andere accu's kan leiden tot letsel en brandgevaar.
- c) **Als de accu niet in gebruik is, dient u deze uit de buurt te houden van andere metalen voorwerpen**

zoals paperclips, munten, sleutels, spijkers, schroeven of andere kleine metalen voorwerpen die ene verbinding van het ene contactpunt met het andere kunnen maken. Het kortsluiten van de accucontactpunten samen kan brandwonden of brand veroorzaken.

- d) **Als het gereedschap te zwaar wordt belast, kan er vloeistof uit de accu lekken; vermijd contact hiermee. Als u per ongeluk hier toch mee in contact komt, spoelt u met water. Als de vloeistof in contact met de ogen komt, dient u daarnaast medische hulp in te roepen.** Vloeistof afkomstig uit de accu kan irritatie of brandwonden veroorzaken.
- e) **Werk niet met een accu of met gereedschap dat beschadigd is of waaraan wijzigingen zijn aangebracht.** Beschadigde of gemodificeerde accu's kunnen onvoorspelbaar gedrag vertonen dat kan leiden tot brand, explosie of een risico van letsel.
- f) **Stel een accu of gereedschap niet bloot aan open vuur of uitzonderlijk hoge temperatuur.** Brand of een temperatuur boven de 130 °C kunnen de accu doen exploderen.
- g) **Volg alle instructies voor het opladen en laad de accu of het gereedschap niet op buiten het temperatuurbereik dat in de instructies wordt opgegeven.** Door op onjuiste wijze opladen of opladen bij een temperatuur buiten het opgegeven bereik kan de accu beschadigd raken en het risico van brand toenemen.

6) Service

- a) **Zorg dat u gereedschap wordt onderhouden door een erkende reparateur die uitsluitend identieke vervangende onderdelen gebruikt.** Dit zorgt ervoor dat de veiligheid van het gereedschap blijft gegarandeerd.
- b) **Probeer nooit beschadigde accu's te repareren.** De reparaties aan accu's mogen alleen worden uitgevoerd door de fabrikant of door geautoriseerde servicecentra.

VEILIGHEIDSWAARSCHUWINGEN VOOR AFKORTMACHINES

- a) **De beschermkap die bij het gereedschap wordt geleverd, moet stevig worden bevestigd aan het gereedschap en zodanig worden geplaatst dat maximale veiligheid is gegarandeerd, waarbij een zo klein mogelijk gedeelte van de schijf naar de gebruiker is gericht. Plaats uzelf en omstanders buiten het bereik van de roterende schijf.** De beschermkap helpt de gebruiker te beschermen tegen afgebroken deeltjes van de schuif en het per ongeluk aanraken van de schijf.
- b) **Gebruik alleen gelijmde versterkte of diamantzaagbladen voor uw elektrisch gereedschap.** Als u een accessoire op uw elektrisch gereedschap kunt bevestigen, betekent dat nog niet dat u er gegarandeerd veilig mee kunt werken.

- c) **Het nominale toerental van het accessoire moet tenminste gelijk zijn aan het maximale toerental zoals dit op het gereedschap staat vermeld.** *Accessoires die sneller draaien dan hun nominale toerental kunnen in stukken breken en deze stukken kunnen worden weggeslingerd.*
- d) **Schijven moeten alleen worden gebruikt voor de beoogde toepassingen. Bijvoorbeeld: slijp niet met de zijkant van een afkortschijf.** *Schuur/afkortschijven zijn bedoeld voor rondom slijpen, zijwaartse krachten kunnen ervoor zorgen dat deze schijven uit elkaar spatten.*
- e) **Gebruik altijd onbeschadigde wielflenzen van de juiste diameter voor de slijpschijf van uw keuze.** *De juiste schijfflenzen ondersteunen de schijf en verminderen zo de mogelijkheid van schijfbreuk.*
- f) **Gebruik geen versleten versterkte schijven van groter elektrisch gereedschap.** *Schijven die zijn bedoeld voor groter elektrisch gereedschap, zijn niet geschikt voor de hogere snelheid van kleiner gereedschap en kunnen uit elkaar springen.*
- g) **De buitendiameter en dikte van het hulpstuk mogen niet groter zijn dan de maximale capaciteit van uw elektrische gereedschap.** *Accessoires met een onjuiste grootte kunnen niet goed worden bevestigd of onder controle worden gehouden.*
- h) **De grootte van het asgat van schijven enflenzen moet goed passen op de as van het elektrisch gereedschap.** *Schijven enflenzen met een asgat dat niet past op de bevestigingshardware van het elektrisch gereedschap zullen uit balans raken en/of extreem trillen en kunnen u de controle over het gereedschap doen verliezen.*
- i) **Gebruik geen beschadigde schijven. Kijk vóór ieder gebruik de schijven na op beschadigingen en scheuren. Als het gereedschap of de schijf is gevallen, voor dan een inspectie uit op schade of plaats een onbeschadigde schijf. Na het nakijken en plaatsen van een schijf blijven u en omstanders uit de buurt van het bereik van het roterende schijf en schakelt u het gereedschap gedurende één minuut in op maximale onbelaste snelheid.** *Beschadigde schijven breken gewoonlijk af tijdens deze testtijd.*
- j) **Draag persoonlijke beschermende uitrusting. Gebruik afhankelijk van de toepassing gezichtsbedekking of bescherming van de ogen, zoals een veiligheidsbril. Draag, zo nodig, een stofmasker, gehoorbescherming, handschoenen en een werkschort die kleine afgeschuurde deeltjes of deeltjes van het werkstuk kunnen tegenhouden.** *De bescherming van de ogen moet rondvliegende deeltjes die door de diverse werkzaamheden vrijkomen, tegen kunnen houden. Het stofmasker moet in staat zijn deeltjes die door uw werkzaamheden vrijkomen te filteren. Langdurige blootstelling aan hevig lawaai kan gehoorverlies veroorzaken.*
- k) **Houd omstanders op veilige afstand van de werkomgeving. Iedereen die het werkgebied betreedt, moet persoonlijke beschermende kleding dragen.** *Brokstukken van het werkstuk of van een afgebroken schijf kunnen worden weggeslingerd en letsel buiten het directe werkgebied veroorzaken.*
- l) **Houd het gereedschap alleen vast bij de geïsoleerde greepoppervlakken wanneer u een handeling uitvoert waarbij het zaagaccessoire in aanraking kan komen met verborgen bedrading.** *Accessoires van gereedschap die in contact komen met bedrading die onder stroom staat, kunnen metalen onderdelen van het gereedschap onder stroom zetten en de gebruiker een elektrische schok geven.*
- m) **Leg het gereedschap nooit neer voordat het accessoire volledig tot stilstand is gekomen.** *De ronddraaiende schijf kan mogelijk in contact met de oppervlakte komen waardoor u de controle over het elektrisch gereedschap verliest.*
- n) **Laat het gereedschap niet draaien terwijl u het aan uw zijde draagt.** *Wanneer uw kleding per ongeluk bekneld raakt in het ronddraaiende accessoire, kan het accessoire tegen uw lichaam aan worden getrokken.*
- o) **Maak de ventilatieopeningen van het gereedschap regelmatig schoon.** *De ventilator van de motor zuigt het stof in de behuizing en extreme ophoping van metaaldeeltjes kan een elektrische schok veroorzaken.*
- p) **Werk niet met het gereedschap in de buurt van ontvlambare materialen.** *Vonken kunnen deze materialen doen ontbranden.*
- q) **Gebruik geen accessoires waarvoor vloeibare koelmiddelen nodig zijn.** *Het gebruik van water of andere vloeibare koelmiddelen kan elektrocutie of een elektrische schok tot gevolg hebben.*

AANVULLENDE VEILIGHEIDSWAARSCHUWINGEN VOOR SCHURENDE AFKORTHANDELINGEN

Terugslag en bijbehorende waarschuwingen

Terugslag is een plotselinge reactie op een ronddraaiende schijf, steunkussen, borstel of ander accessoire dat bekneld raakt of vastloopt. Beknelling of vastlopen veroorzaakt het snel tot stilstand komen van het ronddraaiende accessoire dat op zijn veroorzaakt dat het gereedschap ongecontroleerd in de tegenovergestelde richting van de draaiing van het accessoire wordt gedwongen op het punt van vastlopen.

Als bijvoorbeeld een slijpschijf vastloopt of bekneld raakt in het werkstuk, kan de rand van de schijf die bij het knelpunt in het oppervlak van het materiaal dringt, de schijf omhoog doen komen en op de gebruiker afsturen. De schijf kan naar de gebruiker toe of van hem vandaan springen, afhankelijk van de richting van de beweging van de schijf op het knelpunt. Slijpschijven kunnen onder deze omstandigheden ook afbreken.

Terugslag is het gevolg van een verkeerd gebruik en/of onjuiste gebruiksomstandigheden van het elektrisch gereedschap en kan worden voorkomen door geschikte voorzorgsmaatregelen te nemen, zoals hieronder vermeld:

- a) **Blijf het gereedschap stevig met beide handen vasthouden en plaats uw lichaam en armen zo dat u een eventuele terugslag kunt tegenhouden. Gebruik altijd een hulphandgreep indien meegeleverd voor maximale beheersing van terugslag of torsiereactie tijdens het opstarten.** De gebruiker kan torsiereactie of terugslagkrachten controleren, als de juiste voorzorgsmaatregelen worden genomen.
- b) **Houd uw handen uit de buurt van het draaiende hulpstuk.** Het accessoire kan over uw hand terugslaan.
- c) **Plaats uw lichaam niet op één lijn met de draaiende schijf.** Terugslag slingert het gereedschap weg in de tegenovergestelde richting van de beweging van de schijf op het knelpunt.
- d) **Wees extra voorzichtig bij het werken aan of in hoeken. Voorkom dat het gereedschap gaat 'springen' en bekneld raakt in het werkstuk.** Hoeken, scherpe randen en wegspringen kunnen er vaak toe leiden dat het ronddraaiende accessoire vastloopt en dat kan verlies van controle of terugslag veroorzaken.
- e) **Bevestig niet een zaagketting, zaagblad voor houtbewerking, gedeelde diamantschijf met een ronde opening die groter is dan 10 mm, of een getand zaagblad.** Dergelijke zaagbladen veroorzaken vaak terugslag en verlies van controle.
- f) **'Duw' niet te hard met de schijf en oefen niet te veel druk uit. Probeer niet een al te grote zaagdiepte te bereiken.** Het overbelasten van de schijf vergroet de belasting en ontvankelijkheid voor het blokkeren of vastlopen van de schijf in de zaagsnede, en de mogelijkheid van terugslag of schijfbreuk.
- g) **Wanneer het blad vast komt te zitten, of wanneer u het zagen om welke reden dan ook wilt onderbreken, schakelt u het gereedschap uit en houdt u dit zonder te bewegen in het materiaal totdat de schijf volledig tot stilstand is gekomen. Probeer nooit de schijf uit de zaagsnede te verwijderen terwijl de schijf in beweging is, anders kan terugslag optreden.** Zoek naar de oorzaak van het vastlopen van de schijf en neem de juiste corrigerende maatregelen.
- h) **Hervat de werkzaamheden niet als de schijf nog in het werkstuk zit. Laat de schijf volledig op snelheid komen en steek deze voorzichtig opnieuw in de zaagsnede.** De schijf kan blokkeren, weglopen of terugslaan als het gereedschap opnieuw wordt opgestart in het werkstuk.
- i) **Ondersteun panelen of een ander groot werkstuk zodat het risico van vastlopen of terugslaan van de schijf minder groot is.** Grote werkstukken kunnen onder hun eigen gewicht doorzakken. De ondersteuning moet onder het werkstuk worden geplaatst, dicht bij de

zaaglijn en de rand van het werkstuk, aan beide zijden van de schijf.

- j) **Ga extra voorzichtig te werk wanneer u "invalend" zaagt in bestaande wanden of andere niet-zichtbare gedeelten.** De vooruitstekende schijf kan gas- of waterleidingen, elektrische bedrading of objecten raken die een terugslag veroorzaken.

Aanvullende veiligheidswaarschuwingen voor schurende afkorthandelingen:

- a) **Dit elektrisch gereedschap is bedoeld om als afkortgereedschap te worden gebruikt. Lees alle veiligheidswaarschuwingen, instructies, illustraties en specificaties die bij dit gereedschap zijn meegeleverd.** Het niet opvolgen van alle onderstaande instructies kan leiden tot een elektrische schok, brand en/of ernstig persoonlijk letsel.
- b) **Het wordt niet aanbevolen om werkzaamheden zoals schuren en polijsten met dit elektrisch gereedschap uit te voeren of om een staalborstel op dit gereedschap te bevestigen. Werkzaamheden waarvoor het elektrisch gereedschap niet is ontworpen, kunnen leiden tot gevaarlijke situaties en lichamelijke letsel veroorzaken. Schuur geen oppervlakken met de zijkant van de schijf.**
- c) **Gebruik geen accessoires die niet speciaal ontworpen en aanbevolen zijn door de fabrikant van het gereedschap.** Als u een accessoire op uw gereedschap kunt bevestigen, betekent dat nog niet dat u er gegarandeerd veilig mee kunt werken.
- d) **De buitendiameter en dikte van het hulpstuk mogen niet groter zijn dan de maximale capaciteit van uw elektrische gereedschap.** Accessoires met een onjuiste grootte kunnen niet goed worden bevestigd of onder controle worden gehouden.
- e) **De asgaten van schijven, flenzen, steunkussens of andere hulpstukken moeten nauwkeurig passen op de as van het elektrisch gereedschap.** Accessoires met een asgat dat niet past op de bevestigingshardware van het elektrisch gereedschap zullen uit balans raken en/of extreem trillen en kunnen leiden tot verlies van de over het gereedschap.
- f) **Wanneer u gesegmenteerde diamantschijven gebruikt, gebruik dan alleen diamantschijven met een opening rondom die niet groter is dan 10 mm en een negatieve hellinghoek.**
- g) **Stel de diepte van de snede niet dieper in dan nodig. Hoe minder de schijf wordt blootgesteld, hoe minder kans op vastlopen en terugslag.** Verzeker, vóór het snijden, dat de schoeneenheid stevig vast staat.
- h) **Forceer het gereedschap niet.** Een afkortgereedschap forceren vermindert de controle en de snij-efficiëntie.
- i) **Gebruik het gereedschap niet als de beschermkap niet vast in positie staat.**
- j) **Gebruik geen getande zaagbladen.**

- k) **Gebruik dit gereedschap niet als een tafelzaag.**
- l) **Zet het werkstuk stevig vast.**
- m) **Draag beschermende kleding en was blootgestelde delen met zeep en water. Wanneer u stof in uw mond, neus, ogen of op uw huid laat komen, kan dat de opname van schadelijke chemicaliën bevorderen.**
Leid stof weg van gezicht en lichaam.
- n) **Gebruik de gepaste stofzuiger om het grootste deel van het statische stof en de stof in de lucht te verwijderen.** *Statische stof en stof in de lucht niet verwijderen, kan de werkplek vervuilen of het risico voor de gezondheid van de gebruiker en de personen in de buurt verhogen.*
- o) **Zet het werkstuk met klemmen of op een andere praktische manier vast en ondersteun het op een stabiel platform.** *Het werkstuk met de hand vasthouden of tegen uw lichaam houden, is niet stabiel en kan tot verlies van de controle leiden.*
- p) **Ventilatieopeningen bedekken vaak bewegende onderdelen en kunnen beter niet worden aangeraakt.** *Loszittende kleding, sieraden of lang haar kunnen door bewegende delen worden gegrepen.*



OPGELET: Wanneer het gereedschap niet wordt gebruikt, plaats het dan op de zijkant op een stabiel oppervlak waar niemand erover kan struikelen en het niet kan vallen. Er is gereedschap met een grote accu dat rechtop kan staan op de accu maar het kan dan gemakkelijk worden omgestoten.

Overige risico's

Ondanks het toepassen van de relevante veiligheidsvoorschriften en het implementeren van veiligheidsvoorzieningen kunnen sommige overige risico's niet worden vermeden. Dit zijn:

- Gehoorbeschadiging.
- Risico op persoonlijk letsel door deeltjes die worden weggeslingerd.
- Risico van brandwonden omdat accessoires tijdens het gebruik heet worden.
- Risico van persoonlijk letsel als gevolg van langdurig gebruik.

Laders

Laders van STANLEY FATMAX vereisen geen aanpassingen en zijn ontworpen voor een zo eenvoudig mogelijk gebruik.

Elektrische veiligheid

De elektrische motor is slechts voor één voltage ontworpen. Controleer altijd dat het voltage van de accu overeenkomt met de voltage op het typeplaatje. Let er ook op dat het voltage van uw lader overeenkomt met dat van uw netstroomvoorziening.



Deze STANLEY FATMAX lader is dubbel geïsoleerd volgens EN60335; daarom is een aarddraad niet vereist.

Als de voedingskabel is beschadigd mag deze uitsluitend vervangen worden door STANLEY FATMAX of een erkende serviceorganisatie.

Een verlengsnoer gebruiken

Gebruik alleen een verlengsnoer als het absoluut noodzakelijk is. Gebruik een goedgekeurd verlengsnoer dat geschikt is voor het ingangsvermogen van uw lader (zie **Technische gegevens**). De minimumafmeting van de geleider is 1 mm²; de maximumlengte is 30 m.

Rol het snoer altijd volledig af, wanneer u een haspel gebruikt.

Belangrijke veiligheidsinstructies voor alle acculaders

Bewaar deze instructies: Deze handleiding bevat belangrijke instructies voor de veiligheid en voor de bediening van geschikte acculaders (raadpleeg **Technische gegevens**). Lees voordat u de lader gebruikt, alle instructies en aanwijzingen voor de veiligheid op de lader, de accu en het product dat de accu gebruikt.



WAARSCHUWING: Gevaar voor elektrische schok. Laat geen vloeistof in de lader dringen. Dit zou kunnen leiden tot een elektrische schok.



WAARSCHUWING: Wij adviseren u een aardlekschakelaar te gebruiken met een nominale reststroomwaarde van 30 mA of minder.



VOORZICHTIG: Gevaar voor brandwonden. Beperk het risico van letsel, laad uitsluitend STANLEY FATMAX oplaadbare accu's op. Andere typen accu's zouden uit elkaar kunnen barsten en persoonlijk letsel en materiële schade veroorzaken.



VOORZICHTIG: Er moet op worden toegezien dat kinderen niet met het gereedschap kunnen spelen.

OPMERKING: Onder bepaalde omstandigheden, wanneer de stekker van de lader in het stopcontact zit, kunnen de niet-afgeschermde laadcontacten binnenin de lader door materiaal of een voorwerp worden kortgesloten. Bepaalde materialen die geleidend zijn, zoals, maar niet uitsluitend, staalwol, aluminiumfolie of een opeenhoping van metaalachtige deeltjes, kunnen beter bij de holtes van de lader worden weggehouden. Trek altijd de stekker uit het stopcontact wanneer er geen accu in de lader zit. Trek de stekker van de lader uit het stopcontact voor u de lader gaat reinigen.

- **Probeer NIET de accu op te laden met andere laders dan de laders die in deze handleiding worden genoemd.** De lader en de accu zijn speciaal voor elkaar ontworpen.
- **Deze laders zijn niet bedoeld voor andere toepassingen dan het opladen van STANLEY FATMAX oplaadbare accu's.** Andere toepassingen kunnen leiden tot brand, een elektrische schok of elektrocutie.
- **Stel de lader niet bloot aan regen of sneeuw.**
- **Trek aan de stekker van de lader en niet aan het snoer wanneer u de stekker uit het stopcontact wilt halen.** Er is dan minder risico op beschadiging van het snoer en van de stekker.
- **Controleer dat het snoer zo is geplaatst dat niemand erop kan stappen of erover kan struikelen of het snoer op andere wijze beschadigd of bekneld raakt.**

- **Gebruik alleen een verlengsnoer als dat absoluut noodzakelijk is.** Gebruik van een ongeschikt verlengsnoer kan leiden tot het risico van brand, elektrische schok of elektrocutie.
- **Plaats niet iets boven op een lader en plaats de lader niet op een zacht oppervlak omdat hierdoor de ventilatiesleuven kunnen worden geblokkeerd en de lader binnenin veel te heet wordt.** Plaats de lader niet in de buurt van een warmtebron. De lader wordt gekoeld door de ventilatiesleuven boven en onder in de behuizing.
- **Werk niet met de lader met een beschadigd snoer of een beschadigde stekker**—laat eventuele beschadigde onderdelen onmiddellijk vervangen.
- **Gebruik de lader niet als er hard op is geslagen, als de lader is gevallen of op een andere manier beschadigd is.** Breng de unit naar een officieel servicecentrum.
- **Haal de lader niet uit elkaar; breng de lader naar een officieel servicecentrum wanneer service of reparatie nodig is.** Onjuiste montage kan leiden tot het risico van een elektrische schok, elektrocutie of brand.
- **Als het netsnoer is beschadigd, moet het onmiddellijk worden vervangen door de een servicemonteur van de fabrikant of een dergelijk vakbekwaam persoon, zodat risico is uitgesloten.**
- **Trek, voordat u met reinigingswerkzaamheden begint, de stekker van de lader uit het stopcontact. Er is dan minder risico van een elektrische schok.** Het risico is niet minder wanneer u de accu uitneemt.
- **Sluit NOOIT twee laders op elkaar aan.**
- **De lader is ontworpen voor een gewone huishoudelijke elektrische installatie van 230V. Gebruik de lader niet op een andere spanning.** Dit geldt niet voor de 12V-lader.







Een accu opladen (Afb. A)

1. Steek de stekker van de lader in een geschikt stopcontact voor u de accu plaatst.
2. Plaats de accu 1 in de lader, en let er daarbij op dat de accu geheel in de lader komt te zitten. Het rode lampje (opladen) knippert herhaaldelijk en dat duidt erop dat de laadprocedure is gestart.
3. Een volledig opgeladen accu wordt aangegeven door het rode lampje dat constant AAN blijft. De accu is nu volledig opgeladen en kan worden gebruikt of kan in de acculader blijven zitten. Om de accu uit de lader te nemen, drukt u op de accu-vrijgaveknop 2 op de accu.

OPMERKING: U kunt maximale prestaties en levensduur van lithium-ion-accu's garanderen door de accu's volledig op te laden voor u deze voor het eerst in gebruik neemt.

Werking van de lader

Raadpleeg onderstaande indicatoren voor de laadstatus van de accu.

Laadindicatoren	
 Bezig met opladen	 
 Geheel opgeladen	 

Laadindicatoren



*Het rode lampje blijft knipperen, maar er brandt ook een geel indicatielampje wanneer de functie actief is. Wanneer de accu een geschikte temperatuur heeft bereikt, gaat het gele lampje uit en hervat de lader de laadprocedure.

De geschikte lader(s) laden niet een kapotte accu op. Wanneer de laadindicator niet gaat branden, is dat een teken dat de accu kapot is.

OPMERKING: Dit kan ook betekenen dat er iets mis is met de oplader.

Als de lader laat zien dat er een probleem is, laat de lader en de accu dan testen door een geautoriseerd servicecentrum.

Vertraging Hete/Koude Accu

Wanneer de lader waarneemt dat een accu te warm of te koud is, wordt onmiddellijk een vertraging hete/koude accu gestart en wordt het laden uitgesteld tot de accu een geschikte temperatuur heeft bereikt. De lader schakelt dan automatisch over op de accu-laadstand. Deze functie waarborgt een maximale levensduur van de accu.

Een koude accu zal minder snel opladen dan een warme accu. De accu zal gedurende de gehele laadcyclus minder snel worden opgeladen en zal niet maximaal worden opgeladen, ook niet als de accu warmer wordt.

Elektronisch Beveiligingssysteem

Li-Ion-gereedschap is ontworpen met een Elektronisch Beveiligingssysteem dat voorkomt dat de accu te veel wordt geladen, te heet wordt of te diep wordt ontladen.

Het product zal automatisch uitgeschakeld worden, als het elektronisch beschermingssysteem actief wordt. Zet, als dit gebeurt, de Lithium-Ion-accu op de lader, tot deze volledig geladen is.

Instructies voor het reinigen van de lader

WAARSCHUWING: Gevaar voor elektrische schok. Neem, voordat u met de reiniging begint, de stekker van de lader uit het stopcontact. U kunt stof en vet van de buitenzijde van de lader verwijderen met een doek of een zachte, niet-metalen borstel. Gebruik geen water of schoonmaakmiddelen. Laat nooit vloeistof in het gereedschap komen; dompel nooit een onderdeel van het gereedschap onder in een vloeistof.

Accu's

Belangrijke veiligheidsinstructies voor alle accu's

Wanneer u vervangende accu's bestelt, is het belangrijk dat u het catalogusnummer en de spanning opgeeft.

Wanneer u de accu uit de verpakking haalt is deze niet geheel opgeladen. Lees onderstaande veiligheidsinstructies

vóór u de accu en de lader gebruikt. Volg vervolgens de uiteengezette laadprocedures.

LEES ALLE INSTRUCTIES

- **Werk niet met de accu en laad deze niet op in een explosieve omgeving, zoals in de nabijheid van ontvlambare vloeistoffen, gassen of stof.** Wanneer u de accu plaatst in of verwijdert uit de lader kan het stof of de damp door een vonk vlamvatten.
- **Ga altijd voorzichtig te werk bij het plaatsen van de accu. Breng op geen enkele manier wijzigingen in een accu aan, met het doel de accu in een lader te plaatsen die niet geschikt is, omdat de accu kan openspringen en ernstig persoonlijk letsel veroorzaken.**
- Laad de accu's alleen op in STANLEY FATMAX laders.
- **NIET** nat maken of onderdompelen in water of andere vloeistoffen.
- **Bewaar of gebruik het gereedschap en de accu niet op plaatsen waar de temperatuur kan dalen onder 4 °C (39,2 °F) (zoals in een schuurtje of een metalen loods in de winter), of hoger kan worden dan 40 °C (104 °F) (zoals in een schuurtje of een metalen loods in de zomer).**
- **Gooi accu's niet in het vuur, zelfs niet als ze ernstig beschadigd of volledig uitgeput zijn.** De accu kan ontploffen in het vuur. Er ontstaan giftige dampen en materialen wanneer lithium-ion-accu's worden verbrand.
- **Als de inhoud van de batterij in contact komt met de huid, was het gebied dan onmiddellijk met een milde zeepoplossing.** Als accuvloeistof in contact komt met de ogen, spoel het geopende oog dan uit gedurende 15 minuten of tot de irritatie over is. Als medische zorg nodig is, is het goed om weten dat de accu-elektrolyt bestaat uit een mengsel van vloeibare organische carbonaten en lithiumzouten.
- **De inhoud van geopende accu's kan irritatie van de luchtwegen veroorzaken.** Zorg voor frisse lucht. Roep medische hulp in als de symptomen aanhouden.



WAARSCHUWING: Gevaar voor brandwonden.

Accu-vloeistof kan ontbranden bij blootstelling aan vonken of open vuur.



WAARSCHUWING: Probeer nooit om welke reden dan ook de accu te openen. Als de behuizing van de accu is gescheurd of beschadigd, zet de accu dan niet in de lader. Klem een accu niet vast, laat een accu niet vallen, beschadig een accu niet. Gebruik een accu of lader waar hard op is geslagen, die is gevallen, waar overheen is gereden of die op welke manier dan ook is beschadigd (dat wil zeggen, doorboord met een spijker, geraakt met een hamer, vertrapt) niet. Een elektrische schok of elektrocutie kan het gevolg zijn. Breng beschadigde accu's terug naar het servicecentrum zodat ze kunnen worden gerecycled.



WAARSCHUWING: Brandgevaar. Berg de accu niet op en vervoer de accu niet op een manier dat metalen voorwerpen in contact kunnen komen met de aansluitpunten van de accu. Bijvoorbeeld, steek de accu

niet in een schortzak, broekzakken, gereedschapskisten, gereedschapsdozen, laden, enz., waarin losse spijkers, schroeven, sleutels, enz. liggen.



OPGELET: Wanneer het gereedschap niet wordt gebruikt, plaats het dan op de zijkant op een stabiel oppervlak waar niemand erover kan struikelen en het niet kan vallen. Er is gereedschap met een grote accu dat rechtop kan staan op de accu maar het kan dan gemakkelijk worden omgestoten.

Transport



WAARSCHUWING: Brandgevaar. Tijdens het transport kunnen accu's brand veroorzaken als de aansluitingen van de accu onbedoeld in aanraking komen met geleidende materialen. Controleer tijdens het vervoeren van accu's dat de aansluitingen van de accu afgeschermd zijn en goed geïsoleerd van materialen die ermee in contact kunnen komen en die kortsluiting kunnen veroorzaken.

OPMERKING: Lithium-ion-accu's mogen niet in gecontroleerde bagage worden gestopt.

STANLEY FATMAX -accu's voldoen aan alle geldende verzendingsregels zoals deze zijn bepaald door de bedrijfstak en door wettelijke normen, zoals Aanbevelingen voor het transport van gevaarlijke goederen van de UN; Regelgeving voor gevaarlijke goederen van de International Air Transport Association (IATA), Regelgeving voor internationale maritieme gevaarlijke goederen (IMDG) en de Europese overeenkomst betreffende het internationaal vervoer van gevaarlijke goederen over de weg (ADR). Lithium-ion cellen en -accu's zijn getest in overeenstemming met Hoofdstuk 38,3 van de Aanbevelingen voor het Transport van Gevaarlijke Goederen Handleiding van Testen en Criteria.

In de meeste gevallen zal het verzenden van een STANLEY FATMAX -accu vrijgesteld zijn van de classificatie als volledig gereguleerd gevaarlijk materiaal van Klasse 9. In het algemeen zullen alleen verzendingen die een Lithium-ionaccu bevatten met een energieclassificatie hoger dan 100 Watt per uur (Wh), moeten worden verzonden als volledig gereguleerd Klasse 9. Voor alle lithium-ionaccu's staat de Wh-classificatie vermeld de verpakking. Door de complexiteit van de regelgeving kan STANLEY FATMAX niet aanbevelen om lithium-ionaccu's via luchttransport te verzenden, ongeacht Wh-classificatie. Verzendingen van gereedschap met accu's (combo-kits) kunnen bij uitzondering per luchtvracht worden verzonden als de Wh-classificatie van de accu niet hoger is dan 100 Wh.

Ongeacht of een verzending wordt geacht een vrijstelling te hebben of volledig voorgeschreven, is voor de verantwoordelijkheid van de verzender de meest recente voorschriften voor verpakking, labeling/markering en vereisten ten aanzien van documentatie te raadplegen.

De informatie die in dit hoofdstuk van de handleiding wordt verstrekt, wordt verstrekt in goed vertrouwen en wordt geacht nauwkeurig te zijn op het moment dat het document werd opgesteld. Er wordt echter geen garantie gegeven, impliciet of expliciet. Het is voor de verantwoordelijkheid van de koper ervoor te zorgen dat zijn activiteiten in overeenstemming zijn met de geldende voorschriften.

Aanbevelingen voor opslag

1. De beste opslagplaats is er een die koel en droog is, afgeschermd van direct zonlicht en overmatige warmte of koude. U kunt optimale prestaties en levensduur voor accu's bereiken door ze op kamertemperatuur te bewaren wanneer u ze niet gebruikt.
2. Wanneer u de accu lange tijd opbergt, kunt u deze voor optimale resultaten het beste volledig opgeladen opslaan op een koele, droge plaats buiten de lader.

OPMERKING: Accu's kunnen beter niet in volledig ontladen toestand worden opgeslagen. De accu moet voor gebruik weer worden opgeladen.

Labels op lader en accu

Behalve de pictogrammen die in deze handleiding worden gebruikt, kunnen de volgende pictogrammen op de labels op de lader en op de accu staan:



Lees de gebruiksaanwijzing vóór gebruik.



Zie **Technische gegevens** voor de laadtijd.



Steek geen geleidende voorwerpen in de accu.



Laad beschadigde accu's niet op.



Stel accu's niet bloot aan water.



Laat defecte snoeren direct vervangen.



Laad accu's uitsluitend op bij een temperatuur tussen 4 °C en 40 °C.



Alleen voor gebruik binnenshuis.



Verwerk de accu op milieuverantwoorde wijze als afval.



Laden laad de accu's alleen met de daarvoor bestemde STANLEY FATMAXOpladers van . Het opladen van andere accu's dan de aangewezen STANLEY FATMAXaccu's van met een STANLEY FATMAX-oplader kan leiden tot openbarsten van de accu's of andere gevaarlijke situaties.



Gooi de accu niet in het vuur.

Accutype

Het volgende gereedschap werkt met een 18 V-accu: SFMCM300.

Deze accu's kunnen worden gebruikt: SFMCB201, SFMCB202, SFMCB204, SFMCB206. Raadpleeg **Technische gegevens** voor meer informatie.

Inhoud van de verpakking

De SFMCM300 verpakking bevat:

- 1 Afkortgereedschap
- 1 Stofpoortadapter
- 1 76 mm gelijmde versterkte schijf
- 1 76 mm Diamant multi-materiaalschijf
- 1 Houderadapter
- 1 Inbussleutel
- 1 Gebruikershandleiding
- 2 Accu's (Alleen modellen D2)
- 1 Lader (Alleen modellen D2)

OPMERKING: Bij de B-modellen worden geen accu's, laders en gereedschapskoffers geleverd.

- Controleer het gereedschap, de onderdelen of accessoires op eventuele beschadiging tijdens het transport.
- Neem de tijd om deze handleiding grondig door te lezen en te begrijpen voordat u het apparaat in gebruik neemt.

Markeringen op het gereedschap

De volgende pictogrammen kunnen op het gereedschap vermeld staan:



Lees de gebruikershandleiding vóór gebruik.



Draag gehoorbescherming.



Draag oogbescherming.



Zichtbare straling. Kijk niet in de lichtstraal.



Volgorde pictogrammen: Vooruit/vergrendeld/achteruit

Positie datumcode (Afb. [Fig.] C)

De productiedatumcode **18** bestaat uit een 4-cijferig jaar gevolgd door een 2-cijferige week en wordt uitgebreid met een 2-cijferige fabriekscode.

Beschrijving (Afb. A)



WAARSCHUWING: Pas het gereedschap of een onderdeel ervan nooit aan. Dit kan schade of persoonlijk letsel tot gevolg hebben.

- 1 Accu
- 2 Accu-vrijgaveknop
- 3 Hoofdhandgreep
- 4 Variabele snelheidsschakelaar
- 5 Knop vooruit/achteruit/vergrendelen in de uit-stand
- 6 Asvergrendelknop
- 7 Richtingsindicator
- 8 Stofpoortadapter
- 9 Zaagschoen
- 10 Diepteafstellingsknop

- 11 Draaibare beschermkap
- 12 Inbussleutel
- 13 LED
- 14 Locatie bevestiging accessoire

Bedoeld gebruik

Uw afgekortgereedschap is ontworpen voor professionele zaagtoepassingen. Dit afkortgereedschap is bedoeld om te worden gebruikt om verschillende materialen te zagen. Volg de informatie met betrekking tot het toepassingsbereik van het gebruikte zaagblad.

NIET gebruiken onder natte omstandigheden of in de aanwezigheid van ontlambare vloeistoffen of gassen.

GEEN kinderen met het product in contact laten komen. Toezicht is vereist als onervaren gebruikers met dit product werken.

- **Jonge kinderen en personen met een zwakke gezondheid.** Dit apparaat is niet bedoeld voor gebruik door jonge kinderen en personen met een zwakke gezondheid, zonder toezicht.
- Dit product is niet bedoeld voor gebruik door personen (waaronder kinderen) die verminderde fysieke, zintuiglijke of psychische mogelijkheden hebben; wanneer sprake is van gebrek aan ervaring, kennis of vaardigheden is gebruik alleen toegestaan onder toezicht van een persoon die verantwoordelijk is voor de veiligheid van gebruikers. Kinderen mogen nooit alleen gelaten worden met dit product.

MONTAGE EN AANPASSINGEN

 **WAARSCHUWING:** *Beperk het gevaar op ernstig persoonlijk letsel tot een minimum, zet het gereedschap uit en neem de accu uit, voor u een aanpassing uitvoert of hulpstukken of accessoires verwijdert/plaatst. Wanneer het gereedschap per ongeluk wordt gestart, kan dat leiden tot letsel.*

 **WAARSCHUWING:** *Schijven, snijmateriaal en metalen onderdelen op het gereedschap zoals de smeerkast, schoen en beschermkap, kunnen heet worden tijdens of na langdurig gebruik. Wees voorzichtig als u deze plaatsen nadert.*

 **WAARSCHUWING:** *Gebruik alleen STANLEY FATMAX-accu's en -laders.*

De accu in het gereedschap plaatsen en de accu uit het gereedschap nemen (Afb. C)

OPMERKING: Controleer dat de accu 1 geheel is opgeladen.

De accu in de handgreep van het gereedschap plaatsen

1. Houd de accu tegenover de rails in de handgreep van het gereedschap (Afb. C).
2. Schuif de accu in de handgreep tot deze stevig vastzit en let er vooral op dat u de accu hoort vastklikken.

De accu uit het gereedschap nemen

1. Druk op de vrijgaveknop van de accu 2 en trek de accu stevig uit de handgreep van het gereedschap.
2. Zet de accu in de lader.

Accu's met vermogenmeter (Afb. B)

Er zijn accu's van de merken STANLEY FATMAX met een vermogenmeter en deze bestaat uit drie groene LED-lampjes die een aanduiding geven van de resterende lading van de accu.

U kunt de vermogenmeter activeren door de knop 29 van de vermogenmeter ingedrukt te houden. Een combinatie van de drie groene LED-lampjes gaat branden en dat geeft een aanduiding van de hoeveelheid lading die de accu nog heeft. Wanneer de lading in de accu onder het bruikbare niveau ligt, gaat de vermogenmeter niet branden en moet de accu worden opgeladen.

OPMERKING: De accumulator geeft slechts een indicatie van de hoeveelheid lading die de accu nog heeft. De indicator geeft geen aanwijzingen over de functionaliteit van het gereedschap en is onderhevig aan schommelingen afhankelijk van productcomponenten, temperatuur en de toepassing door de eindgebruiker.

Wielen

 **WAARSCHUWING:** *Gebruik alleen schijven met een diameter van maximaal 3" (76 mm), een binnendiameter van 3/8" and 7/16", zonder zaagtanden. De schijf mag niet dikker zijn dan 0,09" (2,2 mm). Gebruik nooit geweld bij het plaatsen van een schijf op de machine en verander nooit de afmeting van het asgat.*

Een bot zaagblad maakt dat het zagen langzaam en inefficiënt verloopt, de motor wordt overbelast, er uitzonderlijk veel splinters ontstaan en de mogelijkheid op terugslag zou kunnen toenemen. Raadpleeg onderstaande tabel voor het bepalen van de juiste schijf voor uw toepassing.

Schijftype	Toepassing
Diamant** multi-materiaalschijf	Gipsplaat, vezelcement, kunststof, staal, non-ferromaterialen
Gelijmde versterkte schijf	Staal, roestvrijstaal, non-ferromaterialen
Diamant** tegelschijf	Keramische tegel, porselein en graniet/marmar/steen

**Dit blad heeft vervaardigde diamanten ontwikkeld voor snijden.

OPMERKING: Gelijmde versterkte schijven bestaan uit schurende korrels die samen worden gehouden door een kleefstof en zijn gewoonlijk versterkt door een geweven materiaal.

Schijven installeren/vervangen (Afb. A, D1, D2, J-L)

 **WAARSCHUWING:** *Gevaar voor brandwonden. Scherpe onderdelen. Draag ALTIJD handschoenen wanneer u schijven wisselt. Schijven hebben scherpe randen of kunnen extreem heet worden tijdens het werken, en er kunnen verwondingen aan blote handen ontstaan.*

! **WAARSCHUWING:** Gebruik *alleen* schijven met een diameter van maximaal 3" (76 mm), een binnendiameter van 3/8" (of 7/16" als er een adaptering gebruikt wordt) en zonder zaagtanden. De schijf mag niet dikker zijn dan 0,09" (2,2 mm). Gebruik nooit geweld bij het plaatsen van een schijf op de machine en verander nooit de afmeting van het asgat.

! **WAARSCHUWING:** Aangezien accessoires die niet door STANLEY FATMAX worden aangeboden niet met dit product zijn getest, kan het gebruik van dergelijke accessoires met dit gereedschap gevaarlijk zijn. Met dit product mogen alleen door STANLEY FATMAX aanbevolen accessoires worden gebruikt, om het risico op letsel te verminderen.

! **WAARSCHUWING:** Wanneer de flenzen en/of de schijf niet goed worden/wordt geplaatst, kan dat leiden tot ernstige letsel (of beschadiging van het gereedschap of de schijf).

1. Verwijder de accu **1**.
2. Leg de eenheid op een stevig oppervlak, met de as **15** naar boven gericht.
3. Houd asvergrendelknop **6** vast zodat de as niet kan draaien. De schroefdraad van assen is linkse draad.
4. Draai met de bijgeleverde 6 mm inbussleutel **12** naar rechts om de asschroef **20**, de buitenflens **19**, en de gebruikte schijf te verwijderen **18** als er een geïnstalleerd is. Laat de binnenflens **16** ter plaatse.

OPMERKING: De inbussleutel wordt magnetisch bevestigd.

OPMERKING: Het is mogelijk dat de binnenflens en de buitenflens aan elkaar kleven. Verzeker dat beide flenzen gescheiden blijven tijdens de installatie van de schijf. Raadpleeg Afb. D2 voor de juiste volgorde van de flenzen en de schijf geïnstalleerd over de as.

5. Verzeker dat de binnenflens over de as geïnstalleerd is. **OPMERKING:** Uw gereedschap wordt geleverd met een 7/16" houderadapter **17** die alleen gebruikt mag worden bij het installeren van een 7/16" schijf. De 7/16" houderadapter mag niet gebruikt worden met de schijven die bij dit gereedschap geleverd worden. Plaats tijdens het installeren van 7/16" schijven, de 7/16" houderadapter over de binnenflens. De 7/16" houderadapter zal in het midden van de 7/16" schijf passen indien gemonteerd. Raadpleeg Afb. D1.
6. Schuif de schijf over de as. Verzeker dat de schijf voorbij de richtdiameter van de binnenflens komt. **OPMERKING:** Stem tijdens het installeren van diamantschijven de draairichting van de schijf altijd af op de gewenste draairichting van het gereedschap.
7. Schuif de buitenflens op de eenheid met de platte kant naar de schijf gericht. **OPMERKING:** De tekst "VAST ZETTEN LOS ZETTEN" zal zichtbaar zijn indien juist geïnstalleerd is.
8. Begin de asschroef linksom te draaien, waardoor de buitenflens zichzelf zal uitlijnen. Controleer dat de schijf in de juiste richting geplaatst is.
9. Houd de asvergrendelknop ingedrukt en zet de asschroef vast met een inbussleutel. Zet de asschroef niet te vast.

10. Zet de asvergrendelknop los en draai de schijf met de hand om te verzekeren dat deze goed is gecentreerd. De schijf mag de schoen, beschermkap of asschroef niet raken. De asschroef en de flenzen moeten vast staan.

OPMERKING: Gebruik het gereedschap niet met de asvergrendeling ingeschakeld. Laat de motor altijd tot stilstand komen voordat u asvergrendeling inschakelt.

De hoek van de draaibare beschermkap instellen (Afb. E)

! **WAARSCHUWING:** Verwijder eerst de accu. Stel de beschermkap **ALTIJD** in om de beste regeling en bescherming te bieden, om het risico op letsel te verminderen. Draag **ALTIJD** handschoenen om uw handen te beschermen tijdens het instellen van de beschermkap, omdat deze heet kan worden.

! **WAARSCHUWING:** Stel de positie van de beschermkap in zodat deze maximale bescherming biedt tegen losse deeltjes en vonken afkomstig van de schijf.

! **OPGELET:** Beschermkappen moeten worden gebruikt bij alle afkortschijven.

1. Verwijder de accu **1**.
2. Neem de draaibare beschermkap **11** stevig vast en draai tot deze stevig in een van de drie standen klikt.

De schoen monteren, verwijderen (Afb. A, H1)

Uw afkortgereedschap wordt geleverd met de schoen gemonteerd **9** op de draaibare beschermkap **11**.

Om de schoen te verwijderen

1. Verwijder de accu **1**.
2. Draai de knop voor de diepteafstelling **10** linksom.
3. Verwijder de knop voor de diepteafstelling en verwijder de schoen van de draaibare beschermkap.

Om de schoen te monteren

1. Verwijder de accu.
2. Installeer de schoen op de achterkant van de draaibare beschermkap, met de sleuf **28** uitgelijnd met het gat met schroefdraad **25** op de beschermkap. Raadpleeg Afb. H1.
3. Installeer en draai de knop voor de diepteafstelling rechtsom om deze vast te zetten.

OPMERKING: De schoen is niet vereist voor gebruik met dit gereedschap. Voor de beste prestaties, wordt de schoen aanbevolen voor meer stabiliteit tijdens het zagen op een vlak oppervlak.

De diepte van de snede aanpassen (Afb. H2)

1. Zet de knop voor de diepteafstelling **10** los en schuif de schoen **9** omhoog of omlaag. Pas de zaagdiepte aan aan de dikte van het werkstuk. Minder dan 1/4" van de schijf mag zichtbaar zijn onder het werkstuk.

- Zet na het selecteren van de diepte van de zaagsnede de instelknop vast.

LED-werklamp (Afb. A)

De LED-werklamp **13** wordt geactiveerd als u de variabele snelheidsschakelaar **4** indrukt en gaat automatisch uit ongeveer 20 seconden nadat u de schakelaar hebt losgelaten. Als de variabele snelheidsschakelaar ingedrukt blijft, zal de LED-werklamp blijven branden.

OPMERKING: De LED-werklamp is bedoeld voor het verlichten van het werkoppervlak in de onmiddellijke nabijheid en het is niet de bedoeling dat u het licht gebruikt als een zaklamp.

De stofpoortadapter bevestigen (Afb. A, G)

Een stofpoortadapter **8** is verkrijgbaar voor gebruik met dit gereedschap. Dit accessoire wordt rechtstreeks op de draaibare beschermkap **11** van het gereedschap bevestigd.

- Verwijder de accu **1**.
- Draai de stofpoortadapter **8** op het stofpoortgat **23** nabij de voorste punt van de draaibare beschermkap.

Een voor AirLock™ geschikt systeem voor stofafzuiging aansluiten (Afb. A, G)

(Apart verkocht)

WAARSCHUWING: Gebruik geen stofafzuiging als u metaal zaagt. Slijpstof van gezaagd metaal kan heet zijn en vonken veroorzaken, hetgeen de slangen van het apparaat kan smelten en brand in het apparaat kan laten ontstaan.

WAARSCHUWING: Wanneer u stofafzuiging gebruikt, moet u vóór en tijdens de werkzaamheden het reservoir leeg maken. Wees voorzichtig met het afvoeren/verwijderen van stof. Fijnstof kan materialen bevatten die explosief zijn.

Met de stofpoortadapter **8** kunt u het gereedschap op een externe stofzuiger aansluiten met behulp van het AirLock™-systeem (apart verkocht) of een standaard 32 mm stofafzuigkoppeling. Met de AirLock™ maakt u snel een stevige verbinding tussen de AirLock™-aansluiting **21** en de stofpoortadapter van uw gereedschap.

- Verwijder de accu **1**.
- Controleer dat de kraag op de AirLock™ connector in de ontgrendelde stand staat. (Zie Afb. G.) Houd de nokken **22** op de kraag en de AirLock™-connector tegenover elkaar, zoals afgebeeld voor de ontgrendelde en vergrendelde standen.
- Duw de AirLock™-aansluiting op het aansluitpunt van de stofpoortadapter. (Raadpleeg Afb. G)
- Draai de kraag in de vergrendelde stand.

OPMERKING: De lagers binnen in de kraag komen vast te zitten in de sleuf en zo wordt de aansluiting vastgezet. Het elektrisch gereedschap is nu stevig aangesloten op het stofafzuigsysteem.

BEDIENING

Instructies voor gebruik

- WAARSCHUWING:** Houd u altijd aan de veiligheidsinstructies en van toepassing zijnde voorschriften.
- WAARSCHUWING:** Om het gevaar op ernstig persoonlijk letsel te verminderen, zet u het gereedschap uit en ontkoppelt u de accu, voordat u enige aanpassing maakt of hulpstukken of accessoires verwijderd/installeert. Het onbedoeld opstarten kan letsel veroorzaken.

Juiste stand van de handen (Afb. F)

- WAARSCHUWING:** Beperk het risico van ernstig persoonlijk letsel. **HOUD** de handen altijd in de juiste positie, zoals afgebeeld.
- WAARSCHUWING:** Beperk het risico van ernstig persoonlijk letsel, **HOUD HET** gereedschap altijd stevig vast, zodat u bent voorbereid op een plotselinge terugslag.
- WAARSCHUWING:** Houd uw vrije hand altijd ver verwijderd van de plaats waar de zaag het werkstuk raakt. Reik niet onder het werkstuk..

Voor de juiste handpositie zet u één hand op de hoofdhandgreep **3**.

Variabele-snelheidsschakelaar (Afb. A)

Het gereedschap wordt in- en uitgeschakeld door de trekker voor variabele snelheid te activeren en los te laten **4**. Met variabele snelheidsschakelaar regelt u de snelheid—hoe verder u de schakelaar indrukt, des te hoger de snelheid van het gereedschap.

Knop vooruit/achteruit/vergrendelen in de uit-stand (Afb. A, I1, I2)

OPGELET: Verzeker dat de knop is vrijgegeven wanneer u de stand van de regelknop wijzigt.

Uw afkortgereedschap is voorzien van een knop voor vergrendeling in de uit-stand **5**. Er bevindt zich een label met de schijfrichting **24** boven de hoofdhandgreep **3** die zal helpen om de huidige richtingsmodus van het gereedschap te bepalen. Sommige toepassingen of accessoires vereisen mogelijk dat het gereedschap vooruit of achteruit moet draaien. Selecteer tijdens het zagen de richting waarin het gereedschap weg van uw lichaam geduwd wordt. Gebruik het gereedschap altijd in de juiste draairichting voor de gekozen schijf.

- Vooruit (draaien in wijzerzin) — Duw, op de rechterkant van het gereedschap nabij de variabele snelheidsschakelaar **4**, de knop vooruit/achteruit/vergrendelen in de uit-stand **5** volledig naar links. Raadpleeg Afb. I1. De voorwaartse richting van het wiel wordt ook aangegeven door de richtingaanwijzer **7** die zich op de draaibare beschermkap **11** bevindt. Raadpleeg Afb. A.
- Achteruit (draaien in tegenwijzerzin) — Duw, op de linkerkant van het gereedschap nabij de variabele snelheidsschakelaar **4**, de knop vooruit/achteruit/

vergrendelen in de uit-stand **5** volledig naar rechts. Raadpleeg Afb. I2. De omgekeerde richting van het wiel wordt ook aangegeven door de richtingaanwijzer **7** die zich op de draaibare beschermkap **11** bevindt. Raadpleeg Afb. A.

- De middelste stand van de knop vooruit/achteruit/vergrendelen in de uit-stand vergrendelt het gereedschap in de uit-stand. Indien vergrendeld kan de variabele snelheidsschakelaar niet ingedrukt worden.

OPMERKING: Houd de knop in de middelste vergrendelde stand als het gereedschap niet wordt gebruikt of wordt vervoerd.

Om te gebruiken (Afb. A, F)



OPGELET: *Neem het gereedschap stevig vast voordat u probeert om het te starten.*



WAARSCHUWING: *Gebruik geen zaagblad met tanden, OM HET risico op letsel te verminderen.*



WAARSCHUWING: *Dit gereedschap is bedoeld om droog gebruikt te worden. Als waterkoeling nodig is, gebruik dan een spuitfles met schoon water om alleen het oppervlak lichtjes nat te maken, vermijd het te nat maken van het werkstuk. **DOMPEL** uw gereedschap of accu nooit onder in een vloeistof of laat er nooit geen vloeistof in komen.*



WAARSCHUWING: *Schijven die worden gebruikt om te zagen, kunnen breken of terugslaan als ze worden gebogen of gedraaid tijdens afkortwerk.*



WAARSCHUWING: *Stoot niet tegen of klop niet op een afkortschijf tijdens het starten of afkorten.*

- Grijp de hoofdhandgreep **3** stevig vast.
- Lijn de schijf **18** uit met het af te korten materiaal. Let erop dat er zich niets bij of in de zaaglijn van de schijf mag bevinden.
- Houd de variabele snelheidsschakelaar **4** ingedrukt. Breng de schijf langzaam met gelijke druk in het werkstuk en laat de schijf het werk doen. Forceer het afkortgereedschap niet door het werkstuk. Afkortgereedschap forceren kan terugslag veroorzaken. U werkt het meest efficiënt en de schijf gaat het langste mee, wanneer u de snelheid van de schijf hoog houdt.
- Houd de schoen tijdens het afkorten, als de schoen gebruikt wordt, tegen het werkstuk en houd het gereedschap stevig vast.
OPMERKING: Laat tijdens het maken van een gedeeltelijke snede, het opnieuw starten van het zagen of het corrigeren van de zaagrichting, de schijven volledig tot stilstand komen. Trek om het zagen te hervatten aan de variabele snelheidsschakelaar en begin langzaam opnieuw te zagen.
- Laat de variabele snelheidsschakelaar los om het gereedschap te stoppen.

Algemene tips voor het afkorten van materialen

- Voor de meeste controle, moet de afkorting tegenovergesteld aan de draairichting van de schijf zijn. Voorbeeld: Als er weg van de gebruiker gezaagd

wordt door het gereedschap vooruit te duwen, stel de draairichting van de schijf dan in om achteruit/ in tegengwijzerzin.

- Verzekert dat de schijf op volle snelheid draait voordat u verder gaat met zagen.
- Laat de schijf volledig tot stilstand komen voordat u deze uit het materiaal haalt.

Tegels snijden

- Om oververhitting van de slijpschijf of het werkstuk te vermijden, kan de gebruiker het oppervlak lichtjes nat maken.
- Als een tegel zeer veel afbrokkelt, kan de gebruiker het gereedschap door middel van de variabele snelheidsschakelaar tegen een lagere snelheid laten werken om schoner te kunnen afkorten.
- Tegels snijden zal vuil veroorzaken. De positie van de beschermkap moet mogelijk aangepast worden om vuil van de gebruiker weg te leiden.

Kunststof zagen

- Neem regelmatig pauzes om het gereedschap te laten afkoelen.
- Als er gesmolten materiaal of vuil aan het mes, de schoen of de beschermkap blijft kleven: Laat de trekker los. Laat de eenheid rusten en het materiaal afkoelen. Verwijder de accu. Verwijder het vuil. Verzekert dat alle delen rond de schijf, met inbegrip van de binnenkant van de beschermkap, vrij van vuil zijn. Hervat het zagen.

Metaal zagen

Bekijk het volgende om mogelijke gevaren te vermijden tijdens het zagen van metaal.

- Tijdens en neet na het zagen, kunnen het materiaal, de schijf en de metalen onderdelen van het gereedschap, zoals de smeerkast, beschermkap en schoen, heet worden.
- Laat deze plaatsen afkoelen voordat u ze aanraakt, om letsel te vermijden.
- Metaal zagen zal vonken veroorzaken. De positie van de beschermkap moet mogelijk aangepast worden om vuil van de gebruiker weg te leiden.
- Het gezaagd materiaal of de zaagschijf kunnen na het zagen scherpe of gekartelde randen hebben. Draag handschoenen en wees voorzichtig bij het aanraken van deze plaatsen.

Transport en opslag

Vergrendel tijdens transport en opslag de variabele snelheidsschakelaar met de knop voor vergrendeling in de uit-stand. Raadpleeg het deel **vooruit/achteruit/knop voor vergrendeling in de uit-stand**.

Verwijder de accu voor het opbergen van het gereedschap.

ONDERHOUD

Uw gereedschap op stroom is ontworpen om gedurende een lange tijdsperiode te functioneren met een minimum aan onderhoud. Het continu naar bevrediging functioneren hangt af van de juiste zorg voor het gereedschap en regelmatig schoonmaken.

! **WAARSCHUWING:** Om het gevaar op ernstig persoonlijk letsel te verminderen, zet u het gereedschap uit en ontkoppelt u de accu, voordat u enige aanpassing maakt of hulpstukken of accessoires verwijderd/installeert. Het onbedoeld opstarten kan letsel veroorzaken.

Aan de lader en de accu kan geen onderhoud worden verricht.

Smering

Uw elektrische gereedschap heeft geen aanvullende smering nodig.

Reiniging

! **WAARSCHUWING:** Elektrische schok en mechanisch gevaar. Koppel het elektrisch apparaat los van de voeding vóór het reinigen.

! **WAARSCHUWING:** Houd het elektrisch apparaat en de ventilatiesleuven altijd schoon, om een veilige en efficiënte werking te verzekeren.

! **WAARSCHUWING:** Gebruik nooit oplosmiddelen of andere bijtende chemicaliën voor het reinigen van niet-metalen onderdelen van het gereedschap. Deze chemicaliën kunnen de materialen die in deze onderdelen gebruikt zijn, aantasten. Gebruik een doek, alleen nat gemaakt met water en zachte zeep. Laat nooit vloeistof in het gereedschap komen; dompel nooit een onderdeel van het gereedschap onder in een vloeistof.

De ventilatiesleuven kunnen gereinigd worden met een droge, zachte niet metalen borstel en/of een geschikte stofzuiger. Gebruik geen water of schoonmaakmiddelen. Draag een goedgekeurde veiligheidsbril en een goedgekeurd stofmasker.

Als optie verkrijgbare accessoires

! **WAARSCHUWING:** Omdat andere dan de door STANLEY FATMAX aangeboden accessoires niet met dit product getest worden, kan het gebruik van zulke accessoires met dit gereedschap gevaarlijk zijn. Beperk het risico van letsel, gebruik uitsluitend door STANLEY FATMAX-aanbevolen accessoires moeten worden gebruikt met dit product.

! **WAARSCHUWING:** Hanteer alle schuurschijven voorzichtig zodat schade door thermische schok, hitte, mechanische schade, enz. worden voorkomen. Ga voorzichtig te werk bij het opbergen van machine en accessoires, kies een droge, veilige locatie, weg van hoge luchtvochtigheid, temperaturen onder nul en extreme temperatuurswijzigingen.

Vraag uw dealer nadere informatie over de juiste accessoires.

Riemhaak (Afb. L)

Optioneel accessoire, apart verkocht.

! **WAARSCHUWING:** Beperk het gevaar op ernstig persoonlijk letsel tot een minimum, zet het gereedschap uit en neem de accu uit, voor u een aanpassing uitvoert of hulpstukken of accessoires verwijderd/plaast.

! **WAARSCHUWING:** Beperk het risico op ernstig persoonlijk letsel, hang het gereedschap NIET boven uw hoofd en hang geen voorwerpen aan de riemhaak. Hang de riemhaak van het gereedschap UITSLUITEND aan een werkkriem.

! **WAARSCHUWING:** Beperk het risico van ernstig persoonlijk letsel, let erop dat de schroef waarmee de riemhaak vastzit, goed is bevestigd.

! **OPGELET:** Gebruik de riemhaak NIET om het gereedschap op te hangen, om het risico op persoonlijk letsel of schade te verminderen.

BELANGRIJK: Gebruik alleen de bijgeleverde schroef **27** tijdens het bevestigen of vervangen van de riemhaak **26**. Let erop dat de schroef stevig vast is gedraaid.

Als u de riemhaak niet wilt gebruiken, kunt u deze van het gereedschap afhalen.

1. Plaats de riemhaak op de plaats voor het bevestigen van accessoires **14** onderaan het gereedschap.
2. Bevestig de riemhaak met de bijgeleverde schroef en een schroevendraaier. Gebruik hier geen andere schroef voor.

Verwijder de schroef die de riemhaak op zijn plaats houdt om de riemhaak te verwijderen.

Bescherming van het milieu



Producten/batterijen zijn recyclebaar, maar als ze gemarkeerd zijn met de doorgekruiste afvalcontainer, mogen ze niet samen met normaal huishoudafval weggegooid worden. Laat de batterijen volledig ontladen en scheid ze, indien mogelijk, van lichtbronnen van het product. Het is de verantwoordelijkheid van de gebruiker om persoonsgegevens van dit product te verwijderen. Breng het afval daarna naar een officieel afvalinzamelcentrum of een deelnemende handelaar, die ze vaak gratis zal aanvaarden. De verpakking moet weggegooid worden op basis van de aangebrachte materiaalcode. De bedienings- of veiligheidsinstructies mogen alleen weggegooid worden als het betreffende product niet langer gebruikt wordt. Vraag de richtlijnen inzake afvalbeheer bij uw plaatselijke community/gemeente. Ga voor meer informatie naar www.2helpU.com en scan de bovenstaande QR-code.

Compatibele Accu's	V _{oc}	Ah	Gewicht (kg)	Compatibele Laders
SFMCB201	18	1,5	0,37	SFMCB201, SFMCB202 SFMCB204, SFMCB206
SFMCB202	18	2,0	0,37	
SFMCB204	18	4,0	0,67	
SFMCB206	18	6,0	0,67	

18V TRÅDLØST AVSKJÆRINGSVERKTØY

SFMC300

Gratulerer!

Du har valgt et STANLEY FATMAX-verktøy. Mange års erfaring, grundig produktutvikling og innovasjon gjør STANLEY FATMAX til en meget pålitelig partner for profesjonelle brukere av elektrisk verktøy.

Tekniske data

		SFMC300
Spenning	V _{oc}	18
Type		1
Batteritype		Li-ion
Ubelastet/merkehastighet	min ⁻¹	20000
Skivediameter	mm	76
Hjultykkelse (maks)	mm	2,2
Spindeldiameter	mm	10
Spindellengde	mm	43
Vekt (uten batteripakke)	kg	0,94

Støyverdier og/eller vibrasjonsverdier (triax vektor sum) i henhold til EN60745-2- 22:

L _{PA} (avgitt lydtryknivå)	dB(A)	98
L _{WA} (lydeffektnivå)	dB(A)	109
K (usikkerhet for det angitte støynivå)	dB(A)	3
Vibrasjonsutslipp verdi a _h =	m/s ²	1,6
Usikkerhet K =	m/s ²	1,5

Vibrasjons- og/eller støyemisjonsnivå angitt i dette informasjonsbladet er målt i henhold til en standardisert test avholdt i EN60745 og kan brukes for å sammenligne et verktøy med et annet. Det kan brukes til en forhåndsvurdering av eksponering.

⚠ ADVARSEL: Det angitte vibrasjons- og/eller støyemisjonsnivået gjelder for verktøyet hovedbruksområder. Dersom verktøyet anvendes for andre bruksområder, med annet tilbehør eller er dårlig vedlikeholdt, kan vibrasjons- og/eller støyemisjonen avvike. Dette kan øke eksponeringsnivået betydelig for hele arbeidsperioden.

En vurdering av eksponeringsnivået for vibrasjon og/eller støy bør også tas med i beregningen når verktøyet er slått av eller når det går uten faktisk å gjøre en jobb. Dette kan redusere eksponeringsnivået betydelig for hele arbeidsperioden.

Kartlegg ekstra sikkerhetstiltak for beskyttelse av brukeren mot støy og/eller vibrasjonseffekter, slik som vedlikehold av verktøy og tilbehør, holde hendene varme (relevant for vibrasjoner), organisering av arbeidsvanene.

EU-samsvarserklæring

Maskindirektivet



18V Trådløst avskjæringsverktøy SFMC300

STANLEY FATMAX erklærer at de produktene som er beskrevet under **Tekniske data** er i samsvar med:

2006/42/EC, EN60745-1:2009+A11:2010, EN60745-2-22:2011+A11:2013.

Disse produktene er også i samsvar med direktiv 2014/30/EU og 2011/65/EU. Hvis du ønsker mer informasjon, kontakt STANLEYFATMAX på følgende adresse, eller se på baksiden av håndboken.

Undertegnede er ansvarlig for sammenstillingen av den tekniske filen og fremsetter denne erklæringen på vegne av STANLEY FATMAX.

Patrick Diepenbach

Patrick Diepenbach
General Manager Benelux, GTS-Europe
STANLEY FATMAX Europe, Egide Walschaertsstraat 14-18,
2800 Mechelen, Belgia
09.30.2023



ADVARSEL: Les bruksanvisningen slik at skaderisikoene kan reduseres.

Definisjoner: Retningslinjer for sikkerhet

Definisjonene nedenfor beskriver alvorlighetsnivået de enkelte signalordene er. Les brukerhåndboken og vær spesielt oppmerksom på disse symbolene.



FARE: Angir en eksisterende farlig situasjon som, og hvis den ikke unngås, vil føre til **dødsfall eller alvorlig personskade**.



ADVARSEL: Angir en potensielt farlig situasjon som, og hvis den ikke unngås, kan føre til **dødsfall eller alvorlig personskade**.



FORSIKTIG: Angir en potensielt farlig situasjon som, og hvis den ikke unngås, kan føre til **mindre eller moderat personskade**.

MERK: Angir en arbeidsmåte som ikke er relatert til personskader, men som kan føre til **skader på utstyr hvis den ikke unngås**.



Angir fare for elektrisk støt.



Angir brannfare.

GENERELLE SIKKERHETSADVARSLER FOR ELEKTRISKE VERKTØY



ADVARSEL: Les alle sikkerhetsanvisninger, instruksjoner, illustrasjoner og spesifikasjoner som følger dette elektriske verktøyet. Manglende overholdelse av instruksjonene som er listet opp under kan resultere i elektrosjokk, ild og/eller alvorlig skade.

TA VARE PÅ ALLE ADVARSLER OG INSTRUKSJONER FOR FREMTIDIG BRUK

Uttrykket "elektrisk verktøy" i advarslene henviser til ditt strømdrevne (med ledning) elektriske verktøy eller ditt batteridrevne (uten ledning) elektriske verktøy.

1) Sikkerhet på arbeidsområdet

- Hold arbeidsområdet godt opplyst.** Rotete eller mørke områder er en invitasjon til ulykker.
- Ikke bruk elektriske verktøy i eksplosive omgivelser, slik som i nærheten av antenkelige væsker, gasser eller støv.** Elektrisk verktøy skaper gnister som kan antenne støv eller gasser.
- Hold barn og tilskuere borte mens du bruker et elektrisk verktøy.** Distraksjoner kan føre til at du mister kontrollen.

2) Elektrisk sikkerhet

- Støpselet til elektriske verktøy må passe til stikkkontakten. Aldri modifier støpselet på noen måte. Ikke bruk adaptere med jordede elektriske verktøy.** Umodifiserte støpsler og stikkontakter som passer vil redusere risikoen for elektrisk sjokk.
- Unngå kroppskontakt med jordete overflater slik som rør, radiatorer, komfyrer og kjøleskap.** Det finnes en økt risiko for elektrisk sjokk dersom kroppen din er jordet.
- Ikke eksponer elektriske verktøy for regn eller våte forhold.** Dersom det kommer vann inn i et elektrisk verktøy vil det øke risikoen for elektrisk sjokk.
- Ikke bruk ledningen feil. Aldri bruk ledningen til å bære, trekke eller dra ut støpselet til det elektriske verktøyet. Hold ledningen borte fra varme, olje, skarpe kanter eller bevegelige deler.** Skadede eller innviklede ledninger øker risikoen for elektrisk sjokk.
- Når du bruker et elektrisk verktøy utendørs, bruk en skjøteledning som er egnet for utendørs bruk.** Bruk av en skjøteledning beregnet for utendørs bruk reduserer risikoen for elektrisk sjokk.
- Dersom bruk av et elektrisk verktøy på et fuktig sted er uunngåelig, bruk en strømkilde med jordfeilbryter (RCD).** Bruk av jordfeilbryter (RCD) reduserer risikoen for elektrisk sjokk.

3) Personlig sikkerhet

- Hold deg våken, hold øye med det du gjør og bruk sunn fornuft når du bruker et elektrisk verktøy. Ikke bruk et elektrisk verktøy dersom du er trøtt eller er påvirket av medikamenter, narkotika eller alkohol.**

Ett øyeblikks uoppmerksomhet under bruk av elektriske verktøy kan føre til alvorlig personskade.

- Bruk personlig verneutstyr. Bruk alltid vernebriller.** Verneutstyr slik som støvmaske, sklisliske vernesko, hjelm, eller hørselsvern brukt under passende forhold vil redusere personskader.
- Unngå utilsiktet oppstart. Sikre at bryteren er i av-stillingen før du kobler til strømkilden og/eller batteripakken, plukker opp eller bærer verktøyet.** Å bære elektriske verktøy med fingeren på bryteren eller å sette inn støpselet mens elektriske verktøy har bryteren på øker faren for ulykker.
- Fjern eventuelle justeringsnøkler før du slår på det elektriske verktøyet.** En nøkkel som er festet til en roterende del av det elektriske verktøyet kan føre til personskade.
- Ikke strekk deg for langt. Ha godt fotfeste og stå støtt hele tiden.** Dette fører til at du har bedre kontroll over det elektriske verktøyet ved uventede situasjoner.
- Bruk egnet antrekk. Ikke ha på deg løstsittende klær eller smykker. Hold hår og klær borte fra bevegelige deler.** Løstsittende antrekk, smykker eller langt hår kan bli fanget opp av bevegelige deler.
- Hvis apparatet er utstyrt for tilkobling av støvutsugings- og -oppsamlingsinnretning, må du sørge for at disse er koblet til og ordentlig sikret.** Bruk av støvoppsamlere kan redusere støvrelaterte farer.
- Ikke la kunnskap som du har fått fra hyppig bruk av verktøy la deg bli for selvsikker slik at du ignorerer verktøyets sikkerhetsprinsipper.** En tankeløs handling kan føre til alvorlig personskade på brøkdelen av et sekund.

4) Bruk og vedlikehold av elektriske verktøy

- Ikke bruk kraft på verktøyet. Bruk det elektriske verktøyet som situasjonen krever.** Det riktige elektriske verktøyet vil gjøre jobben bedre og tryggere ved den hastigheten det ble konstruert for.
- Ikke bruk verktøyet hvis bryteren ikke kan slå verktøyet av eller på.** Ethvert elektrisk verktøy som ikke kan kontrolleres med bryteren er farlig og må repareres.
- Koble støpselet fra strømkilden og/eller ta batteripakken av det elektriske verktøyet, hvis den er avtakbar, før du foretar noen justeringer, endrer tilbehør eller lagrer elektriske verktøy.** Slike preventive sikkerhetsforanstaltninger reduserer risikoen for å starte det elektriske verktøyet ved et uhell.
- Lagre elektriske verktøy som ikke er i bruk, utilgjengelig for barn og la ikke personer som ikke er kjent med det elektriske verktøyet eller disse instruksjonene bruke det.** Elektriske verktøy er farlige i hendene på utrenede brukere.
- Vedlikehold elektriske verktøy. Kontroller om bevegelige deler er feiljustert eller fastskjært, om deler er ødelagt eller andre forhold som kan påvirke driften av verktøyet. Dersom det er skadet,**

få verktøyet reparert før neste bruk. Mange ulykker forårsakes av dårlig vedlikeholdte verktøy.

- f) **Hold skjæreverktøy skarpe og rene.** Godt vedlikeholdte skjæreverktøy med skarpe skjærekanter setter seg mindre sannsynlig fast og er lettere å kontrollere.
- g) **Bruk verktøyet, tilbehørene og bittene, osv., i samsvar med disse instruksjonene og ta i betraktning arbeidsforholdene og det arbeidet som skal utføres.** Bruk av det elektriske verktøyet for oppgaver som er forskjellige fra de som er tiltenkt kan føre til en farlig situasjon.
- h) **Hold håndtakene og gripeflatene tørre, rene og frie for olje og fett.** Glatte håndtak og gripeområder gir utrygg håndtering og manglende kontroll over verktøyet i uventede situasjoner.

5) Bruk og vedlikehold av batteridrevne verktøy

- a) **Bruk kun laderen som er spesifisert av produsenten.** En lader som passer for en type batteripakke kan føre til brannfare dersom den brukes med en annen batteripakke.
- b) **Bruk kun elektriske verktøy sammen med de spesifiserte batteripakkene.** Bruk av andre batteripakker kan skape risiko for skader eller brann.
- c) **Når batteripakken ikke er i bruk, hold den borte fra andre metallobjekter som binders, mynter, nøkler, spikere, skruer eller andre små metallobjekter som kan skape en forbindelse fra en batteripol til en annen.** Å kortslutte batteripolene kan føre til brannskader eller brann.
- d) **Ved hardhendt behandling kan det komme væske ut fra batteriet. Unngå kontakt med denne. Dersom du ved et uhell kommer i kontakt med væsken, skyll med vann. Dersom du får væsken i øynene, oppsøk lege umiddelbart.** Batterivæske kan føre til irritasjon eller forbrenninger.
- e) **Ikke bruk en batteripakke eller verktøy som er skadet eller modifisert.** Skadede eller modifiserte batterier kan oppføre seg uforutsigbart og føre til brann, eksplosjon eller fare for personskade.
- f) **Ikke utsett en batteripakke eller et verktøy for ild eller for høy temperatur.** Ild eller temperatur over 130 °C kan føre til en eksplosjon.
- g) **Følg alle anvisninger for lading og lad ikke batteripakken eller verktøyet ved temperaturer som avviker fra området spesifisert i bruksanvisningen.** Feilaktig lading eller lading ved temperaturer utenfor det angitte område kan skade batteriet og øker brannfaren.

6) Vedlikehold

- a) **Få det elektriske verktøyet ditt vedlikeholdt av en kvalifisert reparatør som kun bruker originale reservedeler.** Dette vil sikre at verktøyets sikkerhet blir ivarettatt.
- b) **Utfør aldri vedlikehold på skadede batteripakker.** Vedlikehold av batteripakker skal kun utføres av produsenten eller autoriserte serviceverksteder.

AVSKJÆRINGSMASKINER SIKKERHETSANVISNINGER

- a) **Vernet må være sikkert festet til elektroverktøyet og må være plassert for maksimal sikkerhet, så en minst mulig del av skiven er eksponert mot brukeren.** **Still deg selv og eventuelle tilstedeværende bort fra banen til den roterende skiven.** Verneanordningen hjelper til med å beskytte operatøren fra ødelagte skivefragmenter og tilfeldig kontakt med skiven.
- b) **Bruk kun limte forsterkede eller diamantkappeskiver på elektroverktøyet.** Selv om tilbehøret kan kobles til elektroverktøyet, sikrer ikke dette trygg drift.
- c) **Merkehastighet på tilbehøret må være minst lik maksimal hastighet som er angitt på verktøyet.** Tilbehør som går fortere enn merkehastigheten sin, kan bli ødelagt og fly i stykker.
- d) **Skiver må bare brukes til anbefalte anvendelser.** **For eksempel: ikke slip med siden av kappeskiven.** Slipende kappeskiver er laget for kantsliping, dersom det brukes sidekrefter på disse skivene kan det få dem til å knuses.
- e) **Bruk alltid uskadede skiveflenser av korrekt størrelse og form for den valgte skiven.** Riktige skiveflenser støtter skiven og reduserer på den måten muligheten for at skiven ødelegges.
- f) **Ikke bruk slitte skiver fra større elektroverktøy.** Skiver beregnet på større elektroverktøy er ikke egnet for den høyere hastigheten til et mindre verktøy og kan ødelegges.
- g) **Den utvendige diameteren og tykkelsen til tilbehøret må være innenfor den normerte kapasiteten til verktøyet.** Tilbehør av feil størrelse kan ikke sikres og kontrolleres tilstrekkelig.
- h) **Spindelstørrelsen på hjul, flenser, festeplater eller annet tilbehør må passe spindelen på verktøyet nøyaktig.** Skiver og flenser med spindelhull som ikke passer monteringsdelene på elektroverktøyet, vil rotere eksentrisk, vibrere for mye og kan føre til at du mister kontrollen.
- i) **Ikke bruk skadede skiver. Kontroller skivene for skår og sprekker før hvert bruk. Dersom elektroverktøyet eller skiven faller ned ved et uhell, må du kontrollere om det er skadet eller montere en uskadet skive.** Etter å ha inspisert og installert en skive, still deg selv og eventuelle tilstedeværende bort fra banen til den roterende skiven og kjør elektroverktøyet på maksimal, ubelastet hastighet i ett minutt. Skadede skiver vil normalt rives i stykker under denne testen.
- j) **Bruk personlig verneutstyr. Avhengig av bruksområdet må du bruke ansiktsvern eller vernebriller. Bruk støvmaske, hørselvern, hansker og verkstedforkle som kan stoppe små slipefragmenter eller deler fra arbeidsstykket.** Øyebeskyttelsen må kunne stoppe flygende biter som kan løsne fra arbeidsstykket. Støvmasken eller åndedrettsvernet må kunne filtrere partikler som oppstår under arbeid.

Langvarig eksponering for høyintensiv støy kan føre til hørselstap.

- k) **Hold personer i nærheten på trygg avstand fra arbeidsområdet. Personer som går inn i arbeidsområdet, må bruke personlig verneutstyr.** Fragmenter fra arbeidsstykket eller ødelagt skive kan fly av gårde, og kan føre til skader langt ut over det umiddelbare arbeidsområdet.
- l) **Hold det elektriske verktøyet kun i isolerte gripeoverflater når du utfører operasjoner hvor skjæreverktøyet kan komme i kontakt med skjulte ledninger.** Kuttutstyr som kommer i kontakt med en strømførende ledning kan føre til at eksponerte metalleder på elektroverktøyet blir strømførende, og kan gi operatøren støt.
- m) **Ikke legg elektroverktøyet fra deg før tilbehøret har stanset helt.** Den roterende skiven kan ta tak i overflaten og trekke elektroverktøyet ut av kontrollen din.
- n) **Ikke la elektroverktøyet gå mens du bærer det langs siden din.** Utilisikket kontakt med det roterende tilbehøret kan føre til at det kjører seg fast i klærne dine og trekker tilbehøret inn i kroppen din.
- o) **Luftåpningene på elektroverktøyet må rengjøres regelmessig.** Motorviften vil trekke støvet inn i kabinettet, og for stor oppsamling av forstøvet metall kan føre til elektriske farlige situasjoner.
- p) **Ikke bruk elektroverktøyet i nærheten av antennelige materialer.** Gnister kan antenne dette materialet.
- q) **Ikke bruk tilbehør som krever flytende kjølemidler.** Bruk av vann eller andre flytende kjølemidler kan føre til elektrisk støt.

YTTERLIGERE SIKKERHETSINSTRUKSJONER FOR SLIPENDE KAPPEOPERASJONER

Advarsler om tilbakeslag og lignende

Tilbakeslag er en plutselig reaksjon på et fastklemt eller fastkjørt roterende skive, støttetallerken, børste eller annet tilbehør. Fastklemming eller fastkjøring forårsaker at det roterende tilbehøret stopper raskt, hvilket i sin tur forårsaker at det ukontrollerbare elektroverket slynges i motsatt retning i forhold rotasjonsretningen på tilbehøret.

For eksempel, hvis en slipeskive kjøres fast eller klemmes fast i arbeidsstykket, kan kanten av den skiven som går inn i klempunktet grave seg inn i overflaten på materialet og føre til at skiven hopper ut eller kastes ut. Skiven kan enten hoppe mot eller bort fra brukeren, avhengig av hvilken vei skiven roterte da den klemte seg fast. Slipeskiver kan også bli ødelagt under slike forhold. Tilbakeslag er resultatet av feil bruk av verktøyet og/eller feil driftsprosedyrer eller betingelser, og kan unngås ved å treffe skikkelige forholdsregler, som angitt nedenfor:

- a) **Hold elektroverktøyet med et fast grep, og stå med kroppen og armene slik at du kan motstå tilbakeslagskrefter. Bruk alltid hjelpehåndtaket,**

dersom montert, for maksimal kontroll på tilbakeslag eller momentreaksjon under oppstart.

- Brukeren kan kontrollere momentreaksjonen eller tilbakeslagskreftene hvis det er tatt tilstrekkelige forholdsregler.
- b) **Plasser aldri hånden i nærheten av det roterende tilbehøret.** Tilbehøret kan slå tilbake over hånden.
- c) **Ikke still kroppen din i banen til eller bak den roterende skiven.** Et tilbakeslag vil drive fram verktøyet i motsatt retning av skivens rotasjonsretning i det punktet der den kjørte seg fast.
- d) **Vær spesielt varsom når du arbeider ved hjørner, skarpe kanter osv. Unngå at tilbehøret hopper eller blir sittende fast.** Hjørner, skarpe kanter eller hopping har en tendens til å kjøre seg fast det roterende tilbehøret og føre til tilbakeslag eller at du mister kontrollen.
- e) **Ikke fest sagkjede, treslipeblad eller segmentert diamantskive med utvendige åpninger større 10 mm, eller et tannet sagblad.** Slike blad fører ofte til tilbakeslag og at du mister kontrollen.
- f) **Ikke kjør fast skiven, og ikke bruk makt. Ikke forsøk å kutte for dypt.** Overbelastning av skiven øker lasten og sjansen for at skiven vrir seg eller binder skiven under kapping og muligheten for tilbakeslag eller ødeleggelse av skiven.
- g) **Når skiven setter seg fast, eller du avbryter et kutt av én eller annen grunn, må du slå av elektroverktøyet og holde det uten å bevege det til skiven stanser helt. Forsøk aldri å fjerne kappeskiven fra kuttet mens skiven beveger seg, ellers kan det oppstå tilbakeslag.** Undersøk og sørg for å fjerne årsakene til fastklemming av bladet.
- h) **Ikke start kutteoperasjonen på nytt i arbeidsstykket. La skiven nå full hastighet og gå forsiktig tilbake i kuttet.** Skiven kan komme til å sette seg fast, bevege seg framover eller slå tilbake dersom den startes opp igjen i arbeidsstykket.
- i) **Støttepaneler eller overdimensjonerte arbeidsstykker minsker risiken for at skiven henger og slår tilbake.** Store arbeidsstykker har en tendens til å henge ned under sin egen vekt. Det må plasseres støtter under arbeidsstykket på begge sider av skiven, nær kuttelinjen og nær kanten av panelet.
- j) **Utvis ekstra forsiktighet når du foretar et "dykk-kutt" i eksisterende vegger eller andre blinde områder.** Skiven stikker ut og kan komme til å kappe gass- eller vannrør, elektriske ledninger eller gjenstander som kan føre til tilbakeslag.

Ytterligere sikkerhetsadvarsler for slipende kappeoperasjoner:

- a) **Dette elektroverktøyet er ment å brukes som et avskjæringsverktøy. Les alle sikkerhetsanvisninger, instruksjoner, illustrasjoner og spesifikasjoner som følger dette elektriske verktøyet.** Manglende

overholdelse av instruksjonene som er listet opp under kan resultere i støt, brann og/eller alvorlig personskade.

- b) **Bruk til sliping, pussing, stålbørsting og polering anbefales ikke med dette elektroverktøyet. Dersom elektroverktøyet brukes til andre oppgaver enn det er tiltenkt, kan det føre til fare og forårsake personskade.** Ikke overflateslip med siden av skiven.
- c) **Ikke bruk tilbehør som ikke er spesifikt konstruert og anbefalt fra produsenten av verktøyet.** Selv om tilbehøret kan kobles til elektroverktøyet, sikrer ikke dette trygg bruk.
- d) **Den utvendige diameteren og tykkelsen til tilbehøret må være innenfor den normerte kapasiteten til verktøyet.** Tilbehør av feil størrelse kan ikke sikres og kontrolleres tilstrekkelig.
- e) **Spindelstørrelsen til skiver, flenser, underlagsskiver eller annet tilbehør må passe til spindelen på elektroverktøyet.** Tilbehør med spindelhull som ikke passer monteringsdelene på elektroverktøyet, vil rotere eksentrisk, vibrere for mye og kan føre til at du mister kontrollen.
- f) **Ved bruk av segmenterte diamantskiver, bruk kun diamantskiver med periferåpning ikke over 10 mm og negativ sponvinkel.**
- g) **Still inn skjæredybden til ikke mer enn nødvendig. Jo mindre skiven er utsatt, jo mindre sjanse for binding og tilbakeslag.** Før du skjærer, sørg for at justeringsknoen er stram.
- h) **Ikke bruk makt på verktøyet.** Å tvinge et avskjæringsverktøy reduserer kontrollen og kutteeffektiviteten.
- i) **Hvis beskyttelsen ikke sitter stramt på plass, må den ikke brukes.**
- j) **Ikke bruk blader med tenner.**
- k) **Ikke bruk dette verktøyet som en bordsag.**
- l) **Fest arbeidsstykket godt.**
- m) **Bruk vernetøy og vask eksponerte områder med såpe og vann. Støv som blir liggende i munn, nese, øyne eller på huden, kan medføre et farlige kjemikalier absorberes.** Led partikler vekk fra ansiktet og kroppen.
- n) **Bruk riktig støvsuger for å fjerne det aller meste av statisk og luftbåret støv.** Unnlattelse av å fjerne statisk og luftbåret støv kan forurense arbeidsmiljøet eller utgjøre en økt helseisiko for operatøren og de som er i nærheten.
- o) **Bruk klemmer eller andre praktiske måter å feste og støtte arbeidsstykket på en stabil plattform.** Å holde arbeidsstykket i hendene eller mot kroppen er ustabil og kan føre til personskade og tap av kontroll.
- p) **Luftehull dekker ofte bevegelige deler og skal unngås.** Løstsittende antrekk, smykker eller langt hår kan bli fanget opp av bevegelige deler.



FORSIKTIG: Når det ikke er i bruk, plasser verktøyet på siden på en stabil overflate der det ikke skaper fare for snubling eller fall. Noen verktøy med store batteripakker kan stå på batteripakken, men kan lettes slås overende.

Restrisikoer

Til tross for at man følger relevante sikkerhetsbestemmelser og bruker sikkerhetsutstyr, er det bestemte farer som ikke kan unngås. Disse er:

- Hørselskader.
- Fare for personskade pga. flygende partikler.
- Fare for brannskader fordi utstyr blir varmt under bruk.
- Fare for personskade ved langvarig bruk.

Ladere

STANLEY FATMAX krever ingen regulering og er designet for å være enkle å bruke.

Elektrisk sikkerhet

Den elektriske motoren er designet for kun en spenning. Kontroller alltid at batteripakkens spenning stemmer med spenningen på typeskiltet. Du må også passe på at spenningen på batteriladeren stemmer overens med strømmettet hos deg.



Denne STANLEY FATMAX laderen er dobbeltisolert i samsvar med EN60335 og trenger derfor ingen jording. Dersom strømkabelen er skadet skal den kun skiftes ut av STANLEY FATMAX eller et autorisert serviceverksted.

Bruk av skjøteledning

En skjøteledning skal ikke brukes med mindre det er helt nødvendig. Bruk en godkjent skjøteledning egnet for laderens strømførbruk (se **Tekniske data**). Minimum størrelse på lederen er 1 mm², maksimum lengde er 30 m.

Vikle alltid ut kabelen fullstendig når du bruker en kabeltrommel.

Viktige sikkerhetsanvisninger for alle batteripakker

TA VARE PÅ DENNE BRUKSANVISNINGEN: Denne manualen inneholder viktige sikkerhetsanvisninger og bruksanvisninger for kompatible batteriladere (se **Tekniske data**). Før du bruker laderen les alle instruksjoner og advarsels-merker på laderen, batteripakken og produktet som bruker batteripakken.



ADVARSEL: Fare for støt. Ikke la væske komme inn i laderen. Det kan resultere i elektrisk støt.



ADVARSEL: Vi anbefaler bruk av en reststrømenhet med et rest-strømområde på 30mA eller mindre.



FORSIKTIG: Fare for brannskader. For å redusere risikoen for personskade, lade kun STANLEY FATMAX oppladbare batterier. Andre type batterier kan sprekke og forårsake personskader og materielle skader.



FORSIKTIG: Barn må holdes under oppsyn, sørg for at de ikke leker med apparatet.

MERK: Under visse forhold, med laderen koblet til strømforsyningen, kan de eksponerte kontaktene i laderen kortsluttes av fremmedlegemer. Fremmedlegemer som kan lede strøm, inkludert, men ikke begrenset til stålull, aluminiumsfolie eller annen ansamling av metalliske partikler, må holdes unna åpningene i laderen. Kople alltid

laderen fra strømtilførselen når det ikke er en batteripakke i hulrommet. Kople fra laderen før rengjøring.

- **IKKE forsøk å lade batteripakken med andre ladere enn de som er nevnt i denne manualen.** Laderen og batteripakken er spesielt designet for å jobbe sammen.
- **Disse laderne er ikke ment for noe bruk annet enn lading av STANLEY FATMAX oppladbare batterier.** Annen bruk kan resultere i brannfare og/eller elektrisk støt.
- **Ikke utsett laderen for regn eller snø.**
- **Dra i kontakten og ikke ledningen når du kople laderen fra strømmen.** Dette reduserer faren for skade på kontakten og ledningen.
- **Påse at ledningen er plassert slik at den ikke trækker på, snubles i, eller på annen måte utsettes for skade eller påkjenning.**
- **Ikke bruk skjoteledning med mindre det er helt nødvendig.** Bruk av feil skjoteledning kan resultere i brannfare og/eller elektrisk støt.
- **Ikke plasser noe på laderen og ikke plasser laderen på en myk overflate som kan blokkere ventilasjonsåpningene og resultere i for høy innvendig temperatur.** Plasser laderen et sted unna varmekilder. Laderen ventileres gjennom slisser i toppen og bunnen av huset.
- **Ikke bruk lader med skadet ledning eller kontakt** —bytt den ut med en gang.
- **Ikke bruk laderen dersom den har fått et slag, er mistet i gulvet eller skadet på annen måte.** Lever den på et autorisert serviceverksted.
- **Ikke ta laderen fra hverandre; lever den på et autorisert serviceverksted når service eller reparasjon trengs.** Å sette den sammen feil kan resultere i elektrisk støt eller brann.
- Dersom ledningen er skadet må den byttes ut med en gang av produsenten, dens serviceagent eller lignende kvalifisert person for å unngå farer.
- **Kople laderen fra strømtilførselen før du begynner med rengjøring.** Dette reduserer faren for elektrisk støt. Fjerning av batteripakken reduserer ikke denne faren.
- **ALDRI forsøk på kople to ladere sammen.**
- **Laderen er designet for å bruke standard 230V elektrisk strøm. Ikke forsøk å bruke den på annen spenning.** Dette gjelder ikke billaderen.

Lade et batteri (Fig. A)

1. Plugg inn laderen i en passende stikkontakt for du setter inn batteripakken.
2. Sett batteripakken ① i laderen, pass på at batteripakken sitter godt i laderen. Det røde (lade) lyset blinker gjentatt som indikasjon på at ladeprosessen er startet.
3. Fullført lading vises ved at det røde lyset er PÅ konstant. Pakken er da fullt oppladet og kan brukes, eller den kan bli stående i laderen. For å ta batteripakken ut av laderen, trykk inn låseknappen ② på batteripakken.

MERK: For å sikre maksimum ytelse og levetid på Li-Ionbatteripakker, lad batteripakken helt opp før første gangs bruk.

Bruk av lader

Se indikatorene under for batteripakkens ladetilstand.

Ladeindikatorer	
	Lading 
	Fulladet 
	Ventetid for varm/kald pakke* 

*Det røde lyset vil fortsette å blinke, men et gult indikatorlyset vil lyse under denne operasjonen. Når batteripakken har kjølt seg ned, vil det gule lyset bli slått av og laderen vil gjenoppta ladeprosedyren.

Kompatible ladere vil ikke lade en defekt batteripakke. Laderen vil indikere feil ved batteripakken ved at lyset ikke er på.

MERK: Dette kan også tyde på et problem med laderen.

Dersom laderen indikerer et problem, ta med lader og batteripakke til et servicesenter for testing.

Ventetid for varm/kald pakke

Dersom laderen detekterer et batteri som er for varmt eller for kaldt, vil den automatisk starte en "varm/kald pakke forsinkelse," og venter med å lade til batteriet har passende temperatur. Laderen vil deretter automatisk skifte til lademodus for pakken. Denne funksjonen sikrer maksimal levetid på batteripakken.

En kald batteripakke vil lade med lavere hastighet enn en varm batteripakke. Batteripakken vil lade langsommere gjennom hele ladesyklusen, og vil ikke gå tilbake til maksimal ladehastighet selv om batteripakken blir varm.

Elektronisk beskyttelsessystem

Li-ione verktøy er designet med et elektronisk beskyttelsessystem som vil beskytte batteripakken mot overlading, overoppvarming eller dyp utlading.

Verktøyet vil automatisk slå seg av dersom beskyttelsessystemet aktiveres (Electronic Protection System). Dersom det skjer, sett Li-Ion batteriet på laderen til det er helt oppladet igjen.

Rengjøringsanvisninger for lader

⚠ ADVARSEL: Fare for støt. Koble laderen fra stikkkontakten før rengjøring. Smuss og fett kan fjernes fra laderen ved hjelp av en klut eller en myk, metallfri børste. Ikke bruk vann eller vaskemidler. Aldri la noen væske trenge inn i verktøyet; aldri dypp noen del av verktøyet i en væske.

Batteripakker

Viktige sikkerhetsanvisninger for alle batteripakker

Ved bestilling av nye batteripakker, husk å angi katalognummer og spenning.

Batteripakken er ikke helt oppladet når det er nytt. Før bruk av batteripakken og laderen, les sikkerhetsanvisningene under. Følg de angitte ladeprosedyrene.

LES ALLE ANVISNINGENE

- **Ikke lad eller bruk batteriet i eksplosive omgivelser, slik som i nærheten av antenkelige væsker, gasser eller støv.** Innsetting eller uttak av batteriet kan antenne støvet eller gassen.
- **Tving aldri batteripakken inn i laderen. Ikke modifierer batteripakken på noen måte for å passe inn i en ikke-kompatibel lader idet batteripakken kan sprekke og forårsake alvorlig personskade.**
- **Lade batteripakkene kun med STANLEY FATMAX ladere.**
- **IKKE sprut på eller senke ned i vann eller andre væsker.**
- **Ikke lagre eller lade verktøyet eller batteripakken på steder der temperaturen kan falle under 4 °C (39,2 °F) (som i et utendørs skur eller i metallbygninger om vinteren), eller nå eller overstige 40 °C (104 °F) (som i et utendørs skur eller i metallbygninger om sommeren).**
- **Batteripakken må ikke brennes selv om den er alvorlig skadet eller helt utslitt.** Batteriet kan eksplodere i brann. Giftige gasser og materialer dannes dersom Lithium-ionbatterier brennes.
- **Dersom batteriets innhold kommer i kontakt med huden, vask området straks med mildt såpevann.** Dersom du får batterivæske i øyet, skyll øyet med vann i 15 minutter eller til irritasjonen gir seg. Dersom det trengs medisinsk hjelp, informer om at batteriets elektrolytt består av en blanding av organiske karbonater og lithiumsalter.
- **Innholdet av et åpnet batteri kan føre til irritasjon av pusteorganene.** Sørg for frisk luft. Dersom symptomene vedvarer, søk legehjelp.



ADVARSEL: Fare for brannskader. Batterivæske kan være brannfarlig hvis den utsettes for gnister eller flammer.



ADVARSEL: Forsøk aldri å åpne batteripakken av noen årsak. Ikke sett i laderen dersom batteripakkens ytre er sprukket eller skadet. Ikke knus, slipp i gulvet eller skad batteripakken. Ikke bruk en batteripakke eller lader som har fått et slag, er mistet i gulvet, påkjørt eller skadet på annen måte (f.eks. gjennomboret av en spiker, slått med hammer, tråkket på). Det kan resultere i elektrisk støt. Skadede batteripakker skal leveres til servicesenteret for gjenvinning.



ADVARSEL: Fare for brann. Ikke lagre eller transporter batteripakken slik at batteripolene kan komme i kontakt med metallobjekter. For eksempel, ikke legg batteriet i forkle, lommer, verktøyskrin, produktesker, skuffer etc. sammen med løse spikere, skruer, nøkler, etc.



FORSIKTIG: Når det ikke er i bruk, plasser verktøyet på siden på en stabil overflate der det ikke skaper fare for snubling eller fall. Noen verktøy med store batteripakker kan stå på batteripakken, men kan lettes slås overende.

Transport



ADVARSEL: Fare for brann. Transport av batterier kan kanskje føre til brann dersom batteripolene utilsiktet kommer i kontakt med elektrisk ledende materialer. Ved transport av batterier, pass på at batteripolene er beskyttet

og godt isolerte fra materialer som kan komme i kontakt og føre til kortslutning. **MERK:** Lithium-ione batterier skal ikke være med i innsjekket bagasje.

STANLEY FATMAX batterier samsvarer med alle aktuelle shipping-forskrifter som angitt av bransjen og lovregler, inkludert UN Recommendations on the Transport of Dangerous Goods; International Air Transport Association (IATA) Dangerous Goods Regulations, International Maritime Dangerous Goods (IMDG) Regulations, and European Agreement Concerning The International Carriage of Dangerous Goods by Road (ADR). Lithium-ion celler og batterier er testet i henhold til avsnitt 38,3 i "UN Recommendations on the Transport of Dangerous Goods Manual of Tests and Criteria".

I de fleste tilfeller vil forsendelse av en STANLEY FATMAX -batteripakke bli unntatt fra å bli klassifisert som et fullstendig regulert klasse 9 farlig materiale. Vanligvis vil kun transport som inneholder et litium-ionbatteri med en energirate over 100 Watt-timer (Wh) kreve transport som fullt regulert Klasse 9. Alle litium-ionbatterier har watt-timer angitt på pakken. Videre, på grunn av reguleringskompleksiteten, anbefaler STANLEY FATMAX heller ikke luftfrakt av litiumionbatteripakker alene uavhengig av Wh-klassifisering. Flybåren transport av verktøyer med batterier (kombipakker) kan utføres hvis watt-timeraten ikke overstiger 100 Wh.

Uansett om en transport regnes som unntatt eller fullt regulert, er det senderens ansvar å sjekke de gjeldende reglene for pakking, etiketter/merking og dokumentasjon. Informasjonen i dette avsnittet av manualen er gitt i god tro og ansett som nøyaktig på tidspunktet dokumentet ble opprettet. Men det gis ingen garantier, hverken eksplisitt eller implisitt. Det er kjøperens ansvar å sikre at aktivitetene samsvarer med de gjeldende retningslinjer.

Lagringsanbefalinger

1. Det beste lagringsstedet er kjølig og tørt, uten direkte sollys og uten sterk kulde eller varme. For optimal ytelse og levetid av batteriet, lagre batteripakker ved romtemperatur når de ikke er i bruk.
2. For lang tids lagring, anbefales det for optimalt resultat å lagre en fullt ladet batteripakke på et kjølig og tørt sted uttatt av laderen.

MERK: Batteripakker bør ikke lagres fullt utladet. Batteripakken må lades opp igjen før bruk.

Etiketter på lader og batteripakke

I tillegg til piktogrammene som er brukt i denne manualen, kan etikettene på laderen og batteripakken vise følgende piktogrammer:



Les bruksanvisningen før bruk.



Se **Tekniske data** for ladetid.



Ikke stikk inn ledende objekter.



Ikke lad skadede batteripakker.



Skal ikke utsettes for vann.



Skift ut defekte ledninger umiddelbart.



Skal kun lades mellom 4 °C og 40 °C.



Kun for innendørs bruk.



Bli kvitt batteripakken på en miljøvennlig måte.



Lad -batteripakker med dedikerte STANLEY FATMAX-ladere. Lading av andre batteripakker enn de dedikerte STANLEY FATMAX-batteriene med en STANLEY FATMAX -lader kan få dem til å sprekke eller føre til andre farlige situasjoner.



Ikke brenn batteripakken.

Batteritype

Følgende verktøy bruker en 18 volt batteripakke: SFMCM300. Disse batteripakkene kan brukes: SFMCB201, SFMCB202, SFMCB204, SFMCB206. Se **Tekniske data** for mer informasjon.

Pakkens innhold

SFMCM300 -pakken inneholder:

- 1 Avskjæringsverktøy
- 1 Støvsugertilkobling
- 1 76 mm Limt forsterket skive
- 1 76 mm Diamant Multi-Material skive
- 1 Arboradapter
- 1 Sekskantnøkkel
- 1 Bruksanvisning
- 2 Batteri (kun D2-modeller)
- 1 Lader (kun D2-modeller)

MERK: Batteripakker, ladere og utstyrsbokser er ikke inkludert i B-modeller.

- *Kontroller for skader på verktøy, deler eller tilbehør som kan ha oppstått under transporten.*
- *Ta deg tid til å lese grundig og forstå denne bruksanvisningen før bruk.*

Merking på verktøyet

Følgende piktogrammer kan vises på verktøyet:



Les bruksanvisningen før bruk.



Bruk hørselvern.



Bruk vernebriller.



Synlig stråling. Ikke se inn i lyset.



Symbolrekkefølge : Revers/lås/forover

Datokode plassering (Fig. C)

Produksjonsdatokoden **18** består av et 4-sifret år fulgt av en 2-sifret uke med tillegg av en 2-sifret fabrikkode.

Beskrivelse (Fig. A)



ADVARSEL: Modifiser aldri det elektriske verktøyet eller noen del av det. Det kan føre til materielle skader eller personskader.

- 1 Batteripakke
- 2 Feste knapp for batteriet
- 3 Hovedhåndtak
- 4 Bryter for variabel hastighet
- 5 Fremover/bakover/låseknapp
- 6 Spindellåseknapp
- 7 Retningsindikator
- 8 Støvsugertilkobling
- 9 Sko
- 10 Dybdejusteringsknott
- 11 Roterbar beskyttelse
- 12 Sekskantnøkkel
- 13 LED
- 14 Plassering av tilbehørsfeste

Tiltenkt bruk

Ditt kappeverktøy er designet for profesjonell kutting. Dette avskjæringsverktøyet er ment å brukes til å kutte ulike materialer. Følg informasjonen om bruksområde for skjærebladet som brukes.

SKAL IKKE brukes under våte forhold eller ved nærvær av brennbare væsker eller gasser.

IKKE la barn komme i kontakt med verktøyet. Det er nødvendig med tilsyn når uerfarne brukere skal bruke dette verktøyet.

- **Små barn og uføre.** Dette apparatet er ikke tiltenkt bruk av små barn eller uføre uten oppsyn.
- Dette produktet er ikke ment for bruk av personer (inkludert barn) med reduserte fysiske, sensoriske eller mentale evner, eller mangel på erfaring og kunnskap, eller mindre de får tilsyn av en person ansvarlig for deres sikkerhet. Barn skal aldri forlates alene med dette produktet.

MONTERING OG JUSTERING



ADVARSEL: For å redusere faren for alvorlige personskader, slå av verktøy og koble fra batteripakken før du gjør justeringer eller tar av/setter på tilbehør eller ekstrautstyr. Utilsiktet oppstart kan føre til personskader.



ADVARSEL: Skiver, skjæremateriale og metallkomponenter på verktøyet som girkasse, sko og beskyttelse kan være varme under, eller etter fortsatt bruk. Vær forsiktig når du nærmer deg disse områdene.



ADVARSEL: Bruk bare STANLEY FATMAX batterier og ladere.

Sette inn og fjerne batteripakke på verktøyet (Fig. C)

MERK: Sørg for at batteripakken ❶ er fullt oppladet.

Installer batteripakken i verktøyhåndtaket

1. Rett inn batteripakken mot skinnene i verktøyhåndtaket (Fig. C).
2. Sett den inn i håndtaket til batteripakken sitter godt og forsikre deg om at du hører at låsen klikker på plass.

Fjerne batteripakken fra verktøyet

1. Trykk på batteriets låseknap ❷ og trekk batteripakken bestemt ut av håndtaket.
2. Sett batteripakken i laderen.

Ladeindikator batteripakker (Fig. B)

Noen STANLEY FATMAX batteripakker har en ladeindikator som består av tre grønne LED som indikerer ladenivået som gjenstår i batteripakken.

For å aktivere ladeindikatoren, trykk og hold indikatorknappen ❷. En kombinasjon av tre grønne LED-lys vil lyse og vise gjenværende lading. Dersom gjenværende lading av batteriet er under brukbar grense, vil ingen lys tennes og batteriet må lades opp.

MERK: Ladeindikatoren er bare en indikasjon av gjenværende lading i batteripakken. Den gir ingen indikasjon på om verktøyet fortsatt kan brukes, og kan variere med produktkomponentene, temperatur og brukerens bruksområde.

Hjul



ADVARSEL: For å redusere risikoen for skade, bruk kun skiver som ikke er større enn 76 mm (3") i diameter, har en indre diameter på 3/8" og 7/16", uten skjæretenner. Tykkelsen på skiven må ikke overstige 2,2 mm (0,09"). Du skal aldri tvinge en skive på maskinen eller endre størrelsen på festehullet.

En sløv skive vil føre til ineffektiv kapping, vil overbelaste motoren, kan føre til mye splinter og kan øke faren for tilbakeslag. Se tabell nedenfor for å avgjøre korrekt skive for ditt bruksområde.

Skivetype	Bruksområde
Diamant** Multi-Material skive Gips, fibersement, plast, stål, ikke-jernholdige materialer	
Limt forsterket skive	Stål, rustfritt stål, ikke-jernholdige materialer
Diamant** Fliseskive	Keramiske fliser, porselen og granitt/marmor/stein

**Dette bladet bruker produserte diamanter konstruert for skjæring.

MERK: Limt forsterket skive er sammensatt av slipekorn som holdes tett sammen av et bindemiddel og vanligvis forsterket med et vedv materiale.

Montere / Skifte ut skivene (Fig. A, D1, D2, J-L)



ADVARSEL: Fare for brannskader. Skarpe deler. Bruk ALLTID hansker når du skifter skiver. Skivene har skarpe kanter eller kan bli ekstremt varme under bruk, og kan gi skader på hendene.



ADVARSEL: For å redusere risikoen for skade, bruk kun skiver som ikke er større enn 76 mm (3") i diameter, har en indre diameter på 3/8" (eller 7/16" hvis du bruker adapterring), og uten skjæretenner. Tykkelsen på skiven må ikke overstige 2,2 mm (0,09"). Du skal aldri tvinge en skive på maskinen eller endre størrelsen på festehullet.



ADVARSEL: Bruk av annet tilbehør enn det som tilbys av STANLEY FATMAX, kan være farlig, ettersom dette ikke er testet sammen med dette verktøyet. For å redusere risiko for personskade, bruk bare anbefalt tilbehør fra STANLEY FATMAX med dette produktet.



ADVARSEL: Hvis du ikke monterer flensene og/eller skivene riktig kan dette føre til alvorlig personskader (eller skade på verktøyet eller skiven).

1. Ta ut batteripakken ❶.
 2. Legg enheten på en fast overflate, med spindelen ❶ rettet opp.
 3. Hold spindellåsknappen ❷ for å forhindre spindelen fra å gå rundt. Spindeltrådene er til venstre.
 4. Bruk medfølgende 6 mm sekskantnøkkel ❸, roter med klokken for å fjerne spindelskruen ❹, ytre flens ❺, og bruk skive ❻ hvis en er montert. La indre flens ❼ på plass.
- MERK:** Sekskantnøkkel er magnetisk sikret.
- MERK:** Det er mulig at den indre og den ytre flensen kan henge sammen. Sørg for å holde begge flensene adskilt under monteringsprosessen av skiven. Se Fig. D2 som viser riktig rekkefølge av flensene og skiven installert over spindelen.
5. Sørg for at den indre flensen er installert over spindelen.

MERK: Verktøyet ditt leveres med en 7/16" arbor-adapter ❶ som bare skal brukes når du installerer et 7/16" hjul. 7/16" arbor-adapteren skal ikke brukes med skivene som følger med dette verktøyet. Når du installerer 7/16" skive, plasserer du 7/16" arbor-adapteren over den indre flensen. 7/16" arbor-adapteren vil passe inn i midten av 7/16" skiven når montert. Se Fig. D1.
 6. Skyv skiven over spindelen. Pass på at skiven går over styrediameteren i indre flens.

MERK: Når du monterer diamanter, må du alltid tilpasse rotasjonsretningen til skiven til ønsket rotasjonsretning for verktøyet.
 7. Skyv på ytre flens med den flate siden mot skiven.

MERK: Teksten «LOOSEN TIGHTEN» vil være synlig når den er montert korrekt.
 8. Begynn å tre på spindelskruen moturs som vil rette seg selv inn med den ytre flensen. Forsikre deg om skiven er festet i riktig retning.
 9. Trykk inn og hold spindellåsekknappen og trekk til spindelskruen med sekskantnøkkel. Ikke fest spindelskruen for hardt.
 10. Slipp spindellåsekknappen og skru på skiven med hånden for sjekke om den er skikkelig sentrert. Skiven skal ikke treffe skoen, beskyttelsen eller spindelskruen. Spindelskruen og flensen skal være godt festede.

MERK: Ikke kjør verktøyet med spindelåsen innkoblet. La alltid motoren stoppe helt før du kobler inn spindelåsen.

Justere den roterbare beskyttelseskanten (Fig. E)



ADVARSEL: Ta først ut batteripakken. For å redusere risikoen for skade, juster **ALLTID** beskyttelsen for å gi best kontroll og beskyttelse. Bruk **ALLTID** hansker for å beskytte hendene når du justerer beskyttelsen, da den kan bli varm.



ADVARSEL: Juster beskyttelsens posisjon for å gi maksimal beskyttelse mot løse partikler og gnister som kastes fra hjulet.



FORSIKTIG: Beskyttelse må brukes med alle skjærehjul.

1. Ta ut batteripakken ①.
2. Ta godt tak i den roterbare beskyttelsen ①① og rotere til den klikker sikkert inn i en av tre posisjoner.

Montere, flytte skoen (Fig. A, H1)

Ditt avskjæringsverktøy leveres ferdigmontert med skoen ⑨ montert på den roterbare beskyttelsen ①①.

Ta ut skoen

1. Ta ut batteripakken ①.
2. Løsne dybdejusteringsknotten ⑩ mot klokken.
3. Fjern dybdejusteringsknotten og fjern skoen fra den roterbare beskyttelsen.

Montere skoen

1. Ta ut batteripakken.
2. Installer skoen på baksiden av den roterbare beskyttelsen, og juster sporet ②⑧ med gjenget hull ②⑤ på beskyttelsen. Se Fig. H1.
3. Installer og drei dybdejusteringsknotten med klokken for å stramme.

MERK: Skoen er ikke nødvendig for bruk med dette verktøyet. For best ytelse anbefales skoen for mer stabilitet når du skjærer på en flat overflate.

Justere fresedybden (Fig. H2)

1. Løsne dybdejusteringsknappen ⑩ og skyv skoen ⑨ opp eller ned. Juster kuttedybden til arbeidsstykkets tykkelse. Mindre enn 1/4" av skiven skal være synlig under arbeidsstykket.
2. Etter at fresedybden er valgt, stram til dybdejusteringsknotten.

LED arbeidslampe (Fig. A)

Arbeidslyset ⑬ aktiveres når bryter for variabel hastighet ④ trykkes inn, og vil automatisk slå seg av 20 sekunder etter at bryter for variabel hastighet slippes. Dersom du fortsetter å holde bryteren inne, forblir LED-lyset på.

MERK: LED-arbeidslampe er for å belyse den nærmeste arbeidsflaten, og er ikke ment å brukes som lykt.

Feste støvsugertilkobling (Fig. A, G)

En støvsugertilkobling ⑧ kommer tilgjengelig for bruk med dette verktøyet. Dette tilbehøret kobles direkte til verktøyets roterbare beskyttelse ①①.

1. Ta ut batteripakken ①.

2. Friksjonsmonter støvsugertilkoblingen ⑧ på støvsugertilkoblingen ②③ plassert nær den fremre tuppen av den roterbare beskyttelsen.

Koble til en AirLock™ kompatibel støvsuger (Fig. A, G)

(selges separat)



ADVARSEL: Ikke bruk støvsuger når du kapper metall. Spon fra metallkapping kan være varm og kan føre til at støvsugerslangen smelte og føre til brann i støvsugeren.



ADVARSEL: Ved bruk av støvsuging, tøm støvsugeren før du starter og ofte under bruk. Vær forsiktig når du tømmer støv. Stoffer i fint støv kan være eksplosive.

Støvsugertilkoblingen ⑧ lar deg koble verktøyet til en ekstern støvsuger, enten ved hjelp av AirLock™ tilkoblingssystem (selges separat), eller en standard 32 mm støvsugerlange. AirLock™ gir en raske og sikker tilkobling mellom AirLock™-koblingen ②① og verktøyets støvsugertilkobling.

1. Ta ut batteripakken ①.
2. Kontroller at mansjetteen på AirLock™-koblingen er i ulåst stilling. (Se Fig. G.) Rett inn sporene ②② på kragen og AirLock™-koblingen som vist for ulåst og låst posisjon.
3. Trykk AirLock™-kobleren på koblingspunktet for støvsugertilkoblingen. (Se Fig. G)
4. Vri mansjetteen til låst posisjon.

MERK: Kulelagrene i mansjetteen låser i sporet og sikrer koplingen. Det elektriske verktøy er nå koplet fast til støvsugeren.

BRUK

Bruksanvisning



ADVARSEL: Ta alltid hensyn til sikkerhetsinstruksjonene og gjeldende forskrifter.



ADVARSEL: For å redusere risikoen for alvorlig personskade, slå av verktøyet og koble fra batteripakken før du foretar eventuelle justeringer eller fjerner/installerer tilleggsutstyr eller tilbehør. En utilsiktet oppstart kan føre til personskader.

Korrekt plassering av hendene (Fig. F)



ADVARSEL: For å redusere faren for alvorlig personskade, skal du **ALLTID** ha hendene i posisjon som vist.



ADVARSEL: For å redusere faren for alvorlig personskade, skal du **ALLTID** holde godt fast, for å være forberedt på en plutselig reaksjon.



ADVARSEL: Hold hendene godt unna kappingen. Ikke strekk hånden under arbeidsstykket.

Riktig håndstilling er å ha en hånd på hovedhåndtaket ③.

Bryter for variabel hastighet (Fig. A)

Verktøyet slås på og av ved å dra og slippe bryteren for variabel hastighet ④. Bryteren for variabel hastighet lar deg styre hastigheten—desto mer du trykker inn bryteren, desto raskere går verktøyet.

Fremover/bakover/låseknapp (Fig. A, I1, I2)

! **FORSIKTIG:** Når du skifter kontrollknappens posisjon, påse at avtrekksbryteren er sluppet.

Kappeverktøyet er utstyrt med en lforover/bakover/lås av-knapp **5**. Det er en skiveretningsetikett **24** plassert over hovedhåndtaket **3** som hjelper til med å identifisere gjeldende retningsmodus for verktøyet. Noen bruksområder eller tilbehør kan kreve at verktøyet kjøres forover eller bakover. Når du foretar et kutt, velg kuttretningen som gjør at verktøyet kan skyves bort fra kroppen din. Bruk alltid verktøyet i riktig rotasjon for valgt skive.

1. Forover (rotasjon mot klokken) – Plassert på høyre side av verktøyet nær bryter for variabel hastighet **4**, skyv frem/ bakover/lås av-knappen **5** helt til venstre. Se Fig. I1. Hjulets retning forover merkes også av retningsindikatoren **7** plassert på den roterbare beskyttelsen **11**. Se Fig. A.
2. Bakover (rotasjon med klokken) – Plassert på venstre side av verktøyet nær bryter for variabel hastighet **4**, skyv frem/ bakover/lås av-knappen **5** helt til høyre. Se Fig. I2. Hjulets reversretning merkes også av retningsindikatoren **7** plassert på den roterbare beskyttelsen **11**. Se Fig. A.
3. Midtposisjonen til forover/bakover/lås av-knappen låser verktøyet i av-posisjon. Når den er låst, kan bryteren for variabel hastighet ikke trykkes inn.

MERK: Hold knappen i midtlåst posisjon når verktøyet ikke er i bruk eller under transport.

Å operere (Fig. A, F)

! **FORSIKTIG:** Før du prøver å starte, ta godt tak i verktøyet.

! **ADVARSEL:** For å redusere risikoen for skade, **IKKE BRUK** et tannet blad.

! **ADVARSEL:** Dette verktøyet er ment å brukes tørt. Hvis det er nødvendig med vannkjøling, bruk en sprayflaske med rent vann til lett fukting av overflaten, unngå at arbeidsstykket overfuktes. **SENK** aldri verktøyet eller batteripakken i væske eller la væske trenge inn i dem.

! **ADVARSEL:** Skiver for kapping kan brekke eller få tilbakeslag dersom de bøyes eller vris når verktøyet brukes for kapping.

! **ADVARSEL:** Ikke bank eller støt et kappehjul når du starter eller under en saging.

1. Ta godt tak i hovedhåndtaket **3**.
2. Rett inn skiven **18** med materialet som skal sages. Forsikre deg om at ikke noe er nær eller på linje med skiven.
3. Trykk og hold nede bryteren for variabel hastighet **4**. Før skiven sakte inn i arbeidsstykket med et fast jevnt trykk, slik at det er verktøyet som utfører arbeidet. Ikke tving verktøyet inn i arbeidsstykket. Å tvinge et avskjæringsverktøy kan forårsake tilbakeslag. For maksimal effektivitet og skivevarighet, skal du holde høy hastighet.
4. Hvis du bruker skoen mens du skjærer, hold skoen mot arbeidsstykket og hold et fast grep.

MERK: Hvis du foretar et delvis kutt, starter et kutt på nytt eller korrigerer kuttretningen, må du la skivene stoppe helt. For å gjenoppta skjæringen, trykk på bryteren for variabel hastighet og gå sakte inn i skjæringen igjen.
5. For å stoppe verktøyet, slipp bryteren for variabel hastighet.

Generelle tips for skjærematerialer

- For best kontroll bør brukerens skjæreretning være motsatt skiverotasjon. Eksempel: Når du foretar et kutt vekk fra brukeren ved å skyve verktøyet fremover, still inn skiverotasjonen til revers/urviserretning.
- Pass på at skiven er i full hastighet før du fortsetter et kutt.
- La skiven stoppe helt før du løfter skiven ut fra materialet.

Kutte flis

- For å redusere overoppheting av skjæreskiven eller arbeidsstykket, kan brukeren fukte overflaten lett.
- Hvis overdreven avskalling av flisen observeres, kan brukeren bruke verktøyet ved lavere hastighet ved å bruke bryter for variabel hastighet for å oppnå et renere kutt.
- Kutting av flis vil generere rusk. Beskyttelsesposisjonen kan justeres for å føre rusk bort fra brukeren.

Saging av plast

- Ta hyppige pauser for å la skiven kjøle seg ned.
- Hvis smeltet materiale eller rusk fester seg til blad, sko eller beskyttelse: Slipp avtrekkeren. La enheten hvile og materialet avkjøles. Ta ut batteriet. Fjern rusk. Sørg for at alle områder rundt skiven, inkludert innsiden av beskyttelsen, er fri for rusk. Gjenoppta sageoperasjonen.

Saging av metaller

Vær oppmerksom på følgende for å unngå potensielle farer når du sager metaller.

- Under og kort tid etter sageoperasjonen kan materialet, skiven og metallkomponentene på verktøyet som girkasse, beskyttelse og sko bli varme.
- La disse områdene avkjøles før du berører dem for å unngå skade.
- Å sage i metall vil generere gnister. Beskyttelsesposisjonen kan justeres for å føre gnister og rusk bort fra brukeren.
- Sagemateriale og skjærehjul kan ha skarpe eller taggete kanter etter skjæreoperasjonen. Bruk hansker og vær forsiktig når du berører disse områdene.

Transport og lagring

Under transport og lagring skal du låse bryteren for variabel hastighet med låseknappen. Se **Fremover/bakover/låseknapp**-avsnittet.

Fjern batteripakken under lagring av verktøyet.

VEDLIKEHOLD

Ditt elektriske verktøy er designet for å virke over en lang tidsperiode med et minimum av vedlikehold. Kontinuerlig tilfredsstillende drift avhenger av tilfredsstillende stell av verktøyet og regelmessig renhold.

! **ADVARSEL:** For å redusere risikoen for alvorlig personskade, slå av verktøyet og koble fra batteripakken før du foretar eventuelle justeringer eller fjerner/installerer tilleggsutstyr eller tilbehør. En utilsiktet oppstart kan føre til personskader.

Laderen og batteripakken er vedlikeholdsrie.

Smøring

Ditt elektriske verktøy trenger ikke ekstra smøring.

Rengjøring



ADVARSEL: Elektrisk støt og mekaniske fare. Koble det elektriske apparatet fra strømkilden før rengjøring.



ADVARSEL: For å sikre trygghet og effektiv bruk, hold alltid det elektriske apparatet og ventilasjonssporene rene.



ADVARSEL: Bruk aldri løsemidler eller sterke kjemikalier for å rengjøre ikke-metalliske deler av verktøyet. Slike kjemikalier kan svekke materialene i disse delene. Bruk en klut kun fuktet med vann og mild såpe. Aldri la noen væske trenge inn i verktøyet; aldri dypp noen del av verktøyet i en væske.

Ventilasjonssporene kan rengjøres med en tørr, myk ikke-metallisk børste og/eller en passende støvsuger. Ikke bruk vann eller vaskemidler. Bruk godkjent øyevern og en godkjent støvmaske.

Tilleggsutstyr



ADVARSEL: Siden annet tilbehør enn det som tilbys fra STANLEY FATMAX kan være farlig, ettersom dette ikke er testet sammen med dette verktøyet. For å redusere risikoen for alvorlig personskade, bruk kun STANLEY FATMAX-anbefalt tilbehør bør brukes sammen med dette produktet.



ADVARSEL: Hånder og lagre alle slipeskiver med forsiktighet for å unngå skade fra termisk sjokk, varme og mekanisk skade, etc. Lagre i et tørt beskyttet område fri for høy luftfuktighet, frysetemperaturer eller ekstreme temperaturendringer.

Ta kontakt med din forhandler for ytterligere informasjon om egnet ekstrautstyr.

Beltekrok (Fig. L)

Valgfritt tilbehør, selges separat.



ADVARSEL: For å redusere faren for alvorlige personskader, slå av verktøy og koble fra batteripakken før du gjør justeringer eller tar av/setter på tilbehør eller ekstrautstyr.



ADVARSEL: For å redusere faren for personskade, heng IKKE verktøy fra deg i beltekroken eller heng objekter fra beltekroken. Heng KUN verktøyet beltekrok i et arbeidsbelte.



ADVARSEL: For å redusere faren for alvorlig personskade, sørg for at skruen som holder beltekroken sitter godt.



FORSIKTIG: For å redusere risikoen for personskader eller skade, SKAL DU IKKE bruke beltekroken for oppheng av verktøyet.

VIKTIG: Ved festing eller skifting av beltekroken **26**, bruk kun den medfølgende skruen **27**. Påse at skruen strammes godt.

Dersom kroken ikke ønskes kan den fjernes fra verktøyet.

1. Plasser beltekroken på plassering av tilbehørfestet **14** ved bunnen av verktøyet.

2. Bruk en skrutrekker for å feste beltekroken med den medfølgende skruen. Ikke bruk en annen skrue til dette.

For å ta av beltekroken, ta ut skruen som holder beltekroken på plass.

Beskyttelse av miljøet



Produkter/batterier er resirkulerbare, men hvis de er merket med en overkrysset søppelkasse, må de ikke kastes sammen med vanlig husholdningsavfall. Kjør batteriene helt ned og skill dem fra produktet, og skill eventuelle lyskilder fra produktet hvis mulig. Det er brukerens ansvar å slette personopplysninger fra produktet. Ta deretter avfallet til et offentlig avfallsinnsamlingscenter eller en deltakende forhandler som ofte vil akseptere det gratis. Emballasje bør kastes i henhold til den merkede materialkoden. Bruks- og sikkerhetsanvisninger skal først kastes når produktene de omhandler ikke lenger er i bruk. Vennligst sjekk med din lokale kommune for veiledning om avfallshåndtering. For mer informasjon, besøk www.2helpU.com og skann QR-koden ovenfor.

Kompatible Batterier	V _{DC}	Ah	Vekt (kg)	Kompatible Ladere
SFMCB201	18	1,5	0,37	SFMCB201, SFMCB202 SFMCB204, SFMCB206
SFMCB202	18	2,0	0,37	
SFMCB204	18	4,0	0,67	
SFMCB206	18	6,0	0,67	

FERRAMENTA DE CORTE DE 18 V SEM FIOS

SFMCM300

Gratulerer!

Optou por uma ferramenta da STANLEY FATMAX. Longos anos de experiência, um desenvolvimento meticuloso dos seus produtos e um grande espírito de inovação são apenas alguns dos argumentos que fazem da STANLEY FATMAX um dos parceiros de maior confiança dos utilizadores de ferramentas eléctricas profissionais.

Dados técnicos

SFMCM300		
Tensão	V _{cc}	18
Tipo		1
Tipo de bateria		lões de lítio
Velocidade sem carga/nominal	min ⁻¹	20000
Diâmetro do disco	mm	76
Espessura do disco (máx.)	mm	2,2
Diâmetro do eixo	mm	10
Comprimento do eixo	mm	43
Peso (sem a bateria)	kg	0,94

Valores de ruído e/ou vibração (valores totais de vibração) de acordo com a directiva EN60745-2-22:

L _{PA} (nível de emissão de pressão acústica)	dB(A)	98
L _{WA} (nível de potência sonora)	dB(A)	109
K (variabilidade do nível sonoro indicado)	dB(A)	3
Valor de vibração das emissões a _h =	m/s ²	1,6
K de variabilidade =	m/s ²	1,5

O nível de emissão de vibração e/ou ruído indicado nesta ficha de informações foi medido em conformidade com um teste normalizado estabelecido pela norma EN60745 e podem ser utilizados para comparar. Por conseguinte, este nível pode ser utilizado para uma avaliação preliminar da exposição às vibrações.



ATENÇÃO: o nível de emissão de vibração e/ou ruído declarado diz respeito às principais aplicações da ferramenta. No entanto, se a ferramenta for utilizada para outras aplicações ou com outros acessórios ou se a manutenção for insuficiente, o nível de emissão de vibração e/ou ruído pode ser diferente. Isto pode aumentar significativamente o nível de exposição às vibrações ao longo do período total de trabalho.

A estimativa do nível de vibração e/ou ruído deve ter também em conta o número de vezes que a ferramenta é desligada ou está em funcionamento, mas sem executar tarefas. Isto pode reduzir significativamente o nível de exposição ao longo do período total de trabalho.

Identifique as medidas de segurança adicionais para proteger o utilizador dos efeitos da vibração e/ou ruído, tais como: manutenção da ferramenta e dos acessórios, manter as mãos quentes (relacionado com a vibração), e organização dos padrões de trabalho.

Declaração de conformidade CE

Directiva “Máquinas”



FERRAMENTA DE CORTE de 18 V sem fios SFMCM300

A STANLEY FATMAX declara que os produtos descritos em **Dados técnicos** estão em conformidade com as seguintes normas:

2006/42/CE, EN60745-1:2009+A11:2010, EN60745-2-22:2011+A11:2013.

Estes produtos estão também em conformidade com as directivas 2014/30/UE e 2011/65/UE. Para obter mais informações, contacte a STANLEY FATMAX na morada indicada a seguir ou consulte o verso do manual.

O abaixo assinado é responsável pela compilação do ficheiro técnico e efectua esta declaração em nome da STANLEY FATMAX.

Patrick Diepenbach

Patrick Diepenbach

Director-Geral, Benelux, GTS-Europe

STANLEY FATMAX Europe, Egide Walschaertsstraat14-18,
2800 Mechelen, Bélgica
09.30.2023



ATENÇÃO: para reduzir o risco de ferimentos, leia o manual de instruções.

Definições: directrizes de Segurança

As definições abaixo apresentadas descrevem o grau de gravidade correspondente a cada palavra de advertência. Leia cuidadosamente o manual e preste atenção a estes símbolos.



PERIGO: indica uma situação iminentemente perigosa que, se não for evitada, **irá** resultar em **morte ou lesões graves**.



ATENÇÃO: indica uma situação potencialmente perigosa que, se não for evitada, **poderá** resultar em **morte ou lesões graves**.



CUIDADO: indica uma situação potencialmente perigosa que, se não for evitada, **poderá** resultar em lesões **ligeiras ou moderadas**.

AVISO: indica uma prática (não relacionada com ferimentos) que, se não for evitada, poderá resultar em danos materiais.



Indica risco de choque eléctrico.



Indica risco de incêndio.

AVISOS DE SEGURANÇA GERAIS RELATIVOS A FERRAMENTAS ELÉCTRICAS



ATENÇÃO: *leia todos os avisos de segurança, instruções, ilustrações e especificações fornecidas com esta ferramenta eléctrica. O não cumprimento de todas as instruções indicadas abaixo pode resultar em choque eléctrico, incêndio e/ou lesões graves.*

GUARDE TODOS OS AVISOS E INSTRUÇÕES PARA CONSULTA POSTERIOR

Em todos os avisos que se seguem, o termo “ferramenta eléctrica” refere-se à sua ferramenta alimentada pela rede eléctrica (com fios) ou por uma bateria (sem fios).

1) Segurança da Área de Trabalho

- Mantenha a área de trabalho limpa e bem iluminada.** *As áreas desorganizadas ou escuras são propensas a acidentes.*
- Não utilize as ferramentas eléctricas em ambientes explosivos, como, por exemplo, na presença de líquidos, gases ou poeiras inflamáveis.** *As ferramentas eléctricas criam faíscas que poderão inflamar estas poeiras ou vapores.*
- Mantenha as crianças e outras pessoas afastadas quando utilizar uma ferramenta eléctrica.** *As distrações podem levar à perda do controlo da ferramenta.*

2) Segurança Eléctrica

- As fichas das ferramentas eléctricas têm de ser compatíveis com a tomada de electricidade. Nunca modifique a ficha de forma alguma. Não utilize fichas adaptadoras com ferramentas eléctricas ligadas à terra.** *As fichas não modificadas e as tomadas compatíveis reduzem o risco de choque eléctrico.*
- Evite o contacto corporal com superfícies e equipamentos ligados à terra, como, por exemplo, tubagens, radiadores, fogões e frigoríficos.** *Se o seu corpo estiver “ligado” à terra, o risco de choque eléctrico é maior.*
- Não exponha as ferramentas eléctricas à chuva ou a condições de humidade.** *A entrada de água numa ferramenta eléctrica aumenta o risco de choque eléctrico.*
- Não aplique força excessiva sobre o cabo. Nunca o utilize para transportar, puxar ou desligar a ferramenta eléctrica. Mantenha o cabo afastado de fontes de calor, substâncias oleosas, extremidades aguçadas ou peças móveis.** *Os cabos danificados ou emaranhados aumentam o risco de choque eléctrico.*
- Ao utilizar uma ferramenta eléctrica no exterior, use uma extensão adequada para utilização ao ar livre.** *A utilização de um cabo adequado para uso ao ar livre reduz o risco de choque eléctrico.*
- Se não for possível evitar trabalhar com a ferramenta eléctrica num local húmido, utilize uma fonte de alimentação protegida por um dispositivo**

de corrente residual (DCR). A utilização de um DCR reduz o risco de choque eléctrico.

3) Segurança Pessoal

- Mantenha-se alerta, preste atenção ao que está a fazer e faça uso de bom senso ao utilizar uma ferramenta eléctrica. Não utilize uma ferramenta eléctrica quando estiver cansado ou sob o efeito de drogas, álcool ou medicamentos.** *Um momento de distração durante a utilização de ferramentas eléctricas poderá resultar em ferimentos graves.*
- Use equipamento de protecção pessoal. Use sempre uma protecção ocular.** *O equipamento de protecção, como, por exemplo, uma máscara contra o pó, sapatos de segurança antiderrapantes, um capacete de segurança ou uma protecção auditiva, usado nas condições apropriadas, reduz o risco de ferimentos.*
- Evite accionamentos acidentais. Certifique-se de que o interruptor da ferramenta está na posição de desligado antes de a ligar à tomada de electricidade e/ou inserir a bateria, ou antes de pegar ou transportar a ferramenta.** *Se mantiver o dedo sobre o interruptor ao transportar ferramentas eléctricas ou se as ligar à fonte de alimentação com o interruptor ligado, poderá originar acidentes.*
- Retire qualquer chave de ajuste ou chave de porcas antes de ligar a ferramenta eléctrica.** *Uma chave de porcas ou chave de ajuste deixada numa peça móvel da ferramenta poderá resultar em ferimentos.*
- Não se estique demasiado ao trabalhar com a ferramenta. Mantenha sempre os pés bem apoiados e um equilíbrio apropriado.** *Desta forma, será mais fácil controlar a ferramenta eléctrica em situações inesperadas.*
- Use vestuário apropriado. Não use roupa larga nem jóias. Mantenha o cabelo e a roupa afastados das peças móveis.** *As roupas largas, as jóias ou o cabelo comprido podem ficar presos nestas peças.*
- Se forem fornecidos acessórios para a ligação de equipamentos de extracção e recolha de partículas, certifique-se de que estes são ligados e utilizados correctamente.** *A utilização de dispositivos de extracção de partículas pode reduzir os riscos relacionados com as mesmas.*
- Não permita que a familiaridade resultante da utilização frequente de ferramentas lhe permita ser complacente e ignorar os princípios de segurança da ferramenta.** *Uma acção descuidada pode causar ferimentos graves numa fracção de segundo.*

4) Utilização e Manutenção de Ferramentas Eléctricas

- Não utilize a ferramenta eléctrica de forma forçada. Utilize a ferramenta eléctrica correcta para o seu trabalho.** *A ferramenta eléctrica adequada irá efectuar o trabalho de um modo mais eficiente e seguro se for utilizada de acordo com a capacidade para a qual foi concebida.*

- b) **Não utilize a ferramenta eléctrica se o respectivo interruptor não a ligar e desligar.** Qualquer ferramenta eléctrica que não possa ser controlada através do interruptor de alimentação é perigosa e tem de ser reparada.
- c) **Retire a ficha da fonte de alimentação e/ou retire a bateria, caso seja possível, da ferramenta eléctrica antes de efectuar quaisquer ajustes, substituir acessórios ou guardar ferramentas eléctricas.** Estas medidas de segurança preventivas reduzem o risco de ligar a ferramenta eléctrica acidentalmente.
- d) **Guarde as ferramentas eléctricas que não estiverem a ser utilizadas fora do alcance de crianças e não permita que sejam utilizadas por pessoas não familiarizadas com as mesmas ou com estas instruções.** As ferramentas eléctricas são perigosas nas mãos de pessoas que não possuam as qualificações necessárias para as manusear.
- e) **Faça a devida manutenção das ferramentas eléctricas. Verifique se as peças móveis da ferramenta eléctrica estão alinhadas e não emperram, bem como se existem peças partidas ou danificadas ou quaisquer outras condições que possam afectar o funcionamento da mesma. Se a ferramenta eléctrica estiver danificada, esta não deve ser utilizada até que seja reparada.** Muitos acidentes têm como principal causa ferramentas eléctricas com uma manutenção insuficiente.
- f) **Mantenha as ferramentas de corte sempre afiadas e limpas.** As ferramentas de corte sujeitas a uma manutenção adequada, com arestas de corte afiadas, emperram com menos frequência e controlam-se com maior facilidade.
- g) **Utilize a ferramenta eléctrica, os acessórios, as brocas, etc., de acordo com estas instruções, tendo em conta as condições de trabalho e a tarefa a ser efectuada.** A utilização da ferramenta eléctrica para fins diferentes dos previstos poderá resultar em situações perigosas.
- h) **Mantenha as pegas e as superfícies de fixação secas, limpas e sem óleo ou massa lubrificante.** Pegas e superfícies de fixação molhadas não permitem o funcionamento e o controlo seguros em situações inesperadas.
- c) **Quando a bateria não estiver a ser utilizada, mantenha-a afastada de outros objectos de metal, como, por exemplo, cliques, moedas, chaves, pregos, parafusos ou outros pequenos objectos metálicos que possam estabelecer uma ligação entre os contactos.** Um curto-circuito entre os contactos da bateria poderá causar queimaduras ou um incêndio.
- d) **Uma utilização abusiva da ferramenta pode resultar na fuga do líquido da bateria; evite o contacto com este líquido. No caso de um contacto acidental, passe imediatamente a zona afectada por água. Se o líquido entrar em contacto com os olhos, procure também assistência médica.** O líquido derramado da bateria pode provocar irritação ou queimaduras.
- e) **Não utilize uma bateria ou ferramenta que esteja danificada ou modificada.** As baterias danificadas ou modificadas podem dar origem a um comportamento imprevisível e resultar em incêndio, explosão ou ferimentos.
- f) **Não exponha a bateria ou a ferramenta a fogo ou temperatura excessiva.** A exposição a fogo ou temperatura superior a 130 °C pode causar uma explosão.
- g) **Siga todas as instruções de carregamento. Não carregue a bateria ou a ferramenta fora da gama especificada nas instruções.** O carregamento indevido ou a temperaturas fora da gama especificada podem causar danos na bateria e aumentar o risco de incêndio.

6) Assistência

- a) **A sua ferramenta eléctrica só deve ser reparada por um técnico qualificado e só devem ser utilizadas peças sobresselentes originais.** Desta forma, é garantida a segurança da ferramenta eléctrica.
- b) **Nunca repare baterias danificadas.** A reparação de baterias danificadas só deve ser efectuada pelo fabricante ou por fornecedores de serviços autorizados.

AVISOS DE SEGURANÇA SOBRE A MÁQUINA DE CORTE

5) Utilização e Manutenção de Ferramentas com Bateria

- a) **Utilize apenas o carregador especificado pelo fabricante do equipamento.** Um carregador apropriado para um tipo de bateria poderá criar um risco de incêndio se for utilizado para carregar outras baterias.
- b) **Utilize as ferramentas eléctricas apenas com as baterias especificamente indicadas para as mesmas.** A utilização de quaisquer outras baterias poderá criar um risco de ferimentos e incêndio.
- a) **A protecção fornecida com a ferramenta deve estar bem fixada à ferramenta eléctrica e posicionada de forma a proporcionar a máxima segurança, de forma a que o operador esteja exposto a menor extensão de disco possível. O utilizador e outras pessoas devem manter-se afastadas do plano do disco rotativo.** A protecção ajuda a proteger o utilizador contra fragmentos do disco e qualquer contacto acidental com o mesmo.
- b) **Utilize apenas discos de corte ligados e reforçados ou de diamante na ferramenta eléctrica.** O facto de um acessório poder ser instalado na ferramenta eléctrica não garante um funcionamento seguro do mesmo.
- c) **A velocidade nominal do acessório deve ser, no mínimo, equivalente à velocidade máxima indicada na ferramenta eléctrica.** Os acessórios que forem utilizados a uma velocidade superior à respectiva

velocidade nominal podem fragmentar-se e projectar esses fragmentos.

- d) **Os discos só devem ser utilizados para as aplicações recomendadas. Por exemplo, não rectifique materiais com a parte lateral de um disco de corte.**

Os discos de corte abrasivos destinam-se a efectuar rectificação periférica e qualquer pressão lateral aplicada nestes discos pode parti-los.

- e) **Utilize sempre encaixes de disco intactos com um diâmetro correcto para o disco seleccionado.** Os encaixes de disco adequados suportam correctamente o disco, reduzindo assim a possibilidade de quebra do mesmo.
- f) **Não utilize discos reforçados desgastados de ferramentas eléctricas maiores.** Os discos concebidos para ferramentas eléctricas maiores não são adequados para a velocidade mais alta de uma ferramenta mais pequena e poderão fragmentar-se.
- g) **O diâmetro exterior e a espessura do acessório devem estar dentro dos limites de capacidade da ferramenta eléctrica.** Os acessórios com um tamanho incorrecto não podem ser protegidos nem controlados de forma adequada.
- h) **O tamanho de encaixes de discos e flanges tem de se ajustar de maneira adequada ao eixo da ferramenta eléctrica.** Os discos e flanges com orifícios de fixação que não correspondam ao tamanho dos elementos de montagem da ferramenta eléctrica irão funcionar de forma desequilibrada e vibrar de modo excessivo, podendo causar a perda do controlo da ferramenta.
- i) **Não utilize discos danificados. Antes de cada utilização, inspecione se os discos apresentam aparas e rachas. Se deixar cair a ferramenta eléctrica ou o disco, verifique se apresenta danos ou instale um disco sem danos. Após inspecionar e instalar o disco, o utilizador e outras pessoas devem manter-se afastados da área de rotação do disco e ligar a ferramenta eléctrica na rotação máxima sem carga durante um minuto.** Os discos danificados irão normalmente fragmentar-se durante este período de teste.
- j) **Utilize equipamento de protecção individual. Dependendo da operação, use uma viseira ou óculos de protecção. Conforme necessário, use uma máscara contra o pó, protectores auditivos, luvas e um avental de trabalho capaz de o proteger contra pequenos fragmentos abrasivos ou da peça a trabalhar.** A protecção ocular tem de ser capaz de o proteger contra a projecção de detritos resultantes de várias operações. A máscara contra o pó (ou um filtro respiratório equivalente) tem de ser capaz de filtrar as partículas criadas pela utilização da ferramenta. A exposição prolongada a ruídos de elevada intensidade pode causar perda de audição.
- k) **Mantenha as pessoas a uma distância segura da área de trabalho. Qualquer pessoa que entre no perímetro da área de trabalho tem de usar**

equipamento de protecção individual. Poderá dar-se o caso de fragmentos da peça a trabalhar ou de um disco partido serem projectados para longe e causarem ferimentos fora da área de trabalho imediata.

- l) **Segure a ferramenta eléctrica apenas pelas superfícies isoladas específicas para o efeito quando efectuar uma operação em que o acessório de corte possa entrar em contacto com fios ocultos.** O acessório de corte que entre em contacto com um fio "sob tensão" pode fazer com que as peças de metal expostas da ferramenta conduzam electricidade e electrocudem o utilizador.
- m) **Nunca pouse a ferramenta eléctrica antes de o acessório ficar completamente imobilizado.** Caso contrário, o disco rotativo poderá ficar preso na superfície onde pousou a ferramenta eléctrica e puxá-la para longe das suas mãos, fazendo-o perder o controlo da mesma.
- n) **Não ligue a ferramenta eléctrica enquanto estiver a transportá-la ao seu lado.** Um contacto accidental do acessório rotativo com a roupa poderá prendê-la no mesmo, puxando o acessório na direcção do seu corpo.
- o) **Limpe regularmente as aberturas de ventilação da ferramenta eléctrica.** A ventoinha do motor puxa as partículas no interior da caixa da ferramenta e a acumulação excessiva de metal em pó pode causar riscos eléctricos.
- p) **Não utilize a ferramenta eléctrica perto de materiais inflamáveis.** Estes materiais podem ser inflamados por faíscas da ferramenta.
- q) **Não utilize acessórios que necessitem de líquidos de refrigeração.** A utilização de água ou outros líquidos de refrigeração pode resultar em electrocussão ou choque eléctrico.

AVISOS ADICIONAIS DE SEGURANÇA PARA OPERAÇÕES DE CORTE ABRASIVO

Avisos relacionados com o efeito de recuo e situações semelhantes

O efeito de recuo é uma reacção súbita resultante do aperto ou bloqueio de um disco rotativo, disco de apoio, de uma escova ou de qualquer outro acessório. O aperto ou bloqueio causa uma paragem rápida do acessório rotativo, o que, por sua vez, faz com que a ferramenta eléctrica seja impelida na direcção oposta à da rotação do acessório no ponto de bloqueio.

Por exemplo, se um disco abrasivo ficar preso ou for apertado pela peça a trabalhar, a extremidade do disco que estiver em contacto com o ponto de aperto pode penetrar a superfície do material, fazendo o disco subir ou saltar da peça. O disco pode então saltar na direcção do utilizador ou para longe do mesmo, dependendo da direcção do movimento do disco no ponto de aperto. Os discos abrasivos podem também partir-se nestas condições.

O efeito de recuo é o resultado de uma utilização abusiva da ferramenta eléctrica e/ou de condições ou procedimentos de

utilização incorrectos e pode ser evitado tomando as precauções indicadas abaixo:

- a) **Segure firmemente a ferramenta eléctrica e posicione o corpo e o braço de modo a permitir resistência às forças de um recuo. Utilize sempre o punho auxiliar, caso este seja fornecido, para controlar ao máximo o efeito de recuo ou a reacção do binário durante o arranque da ferramenta.** O utilizador pode controlar facilmente a reacção do binário ou o efeito de recuo se forem tomadas as devidas precauções.
- b) **Nunca coloque a mão perto do acessório rotativo.** O efeito de recuo pode fazer com que o acessório salte para cima da sua mão.
- c) **Não se coloque directamente à frente do disco rotativo.** O efeito de recuo irá projectar a ferramenta na direcção oposta ao movimento do disco no ponto de bloqueio.
- d) **Tenha muito cuidado quando trabalhar em cantos, extremidades afiadas, etc. Evite balançar e entalar o acessório.** Os cantos, as extremidades aguçadas ou o facto de o acessório rotativo saltar tendem a fazê-lo ficar preso na peça a trabalhar e, conseqüentemente, a causar a perda do controlo da ferramenta ou a ocorrência do efeito de recuo.
- e) **Não instale uma lâmina de serra, uma lâmina para esculpir madeira ou um disco de diamante com uma folga periférica superior a 10 mm ou uma lâmina de serra dentada.** Estas lâminas originam frequentemente o efeito de recuo e a perda do controlo da ferramenta.
- f) **Não “engrave” o disco ou aplique pressão excessiva. Não efectue cortes excessivamente profundos.** Utilizar o disco de forma forçada aumenta a respectiva carga de trabalho e a susceptibilidade à torção ou ao bloqueio do mesmo no corte, bem como a possibilidade de ocorrer o efeito de recuo ou a fragmentação do disco.
- g) Quando o disco estiver a ficar bloqueado ou se interromper um corte por qualquer motivo, desligue a ferramenta eléctrica e mantenha-a imóvel até que o disco pare por completo. **Nunca retire o disco do corte enquanto o disco estiver em movimento. Caso contrário, poderá ocorrer o efeito de recuo.** Investigue e tome acções correctivas para eliminar a causa do bloqueio do disco.
- h) **Não reinicie a operação de corte na peça. Deixe o disco atingir a velocidade máxima e coloque a serra com cuidado no local de corte.** O disco pode subir, saltar ou recuar da peça a trabalhar ou emperrar se a ferramenta eléctrica for reiniciada em contacto com a peça.
- i) **Coloque painéis ou peças de trabalho de grandes dimensões para minimizar o risco de aperto do disco e ocorrência do efeito de recuo.** As peças de trabalho de grandes dimensões tendem a vergar sobre o seu próprio peso. É necessário colocar suportes por baixo

da peça a trabalhar em ambos os lados do disco, perto da linha de corte e da extremidade da peça.

- j) **Tenha especial cuidado ao efectuar um “corte directo” em paredes ou noutras áreas em que não seja possível visualizar quaisquer objectos ocultos dentro das mesmas.** O disco poderá cortar a canalização de gás ou água, a cablagem eléctrica ou outros objectos que podem causar o efeito de recuo.

Avisos adicionais de segurança para operações de corte abrasivo:

- a) **Esta ferramenta eléctrica destina-se a ser utilizada como ferramenta de corte. Leia todos os avisos de segurança, instruções, ilustrações e especificações fornecidos com esta ferramenta eléctrica.** O não cumprimento de todas as instruções indicadas abaixo pode resultar em choque eléctrico, incêndio e/ou ferimentos graves.
- b) **A realização de operações como rectificação, lixagem e limpeza com escova metálica ou polimento não é recomendada com esta ferramenta eléctrica. As operações para as quais a ferramenta eléctrica não foi concebida podem dar origem a uma situação de perigo e causar ferimentos.** Não rectifique superfícies com o lado do disco.
- c) **Não utilize acessórios que não tenham sido especificamente concebidos e recomendados pelo fabricante da ferramenta.** O facto de um acessório poder ser instalado na sua ferramenta eléctrica não garante um funcionamento seguro.
- d) **O diâmetro exterior e a espessura do acessório devem estar dentro dos limites de capacidade da ferramenta eléctrica.** Os acessórios com um tamanho incorrecto não podem ser protegidos nem controlados de forma adequada.
- e) **O tamanho de encaixe dos discos, flanges, protecções ou qualquer outro acessório deve encaixar correctamente no eixo da ferramenta eléctrica.** Os acessórios com orifícios de fixação que não correspondam ao tamanho dos elementos de montagem da ferramenta eléctrica funcionam de maneira desequilibrada e vibrar de modo excessivo, podendo causar a perda do controlo da ferramenta.
- f) **Se utilizar discos de diamante segmentados, utilize apenas discos de diamante com uma folga periférica não superior a 10 mm e um ângulo de corte negativo.**
- g) **Regule apenas a profundidade de corte necessária. Quanto menos exposto estiver o disco, menor é a probabilidade de dobrar e recuo.** Antes de efectuar o corte, assegure-se de que o conjunto da base está bem ajustado.
- h) **Não force a ferramenta.** Forçar a ferramenta de corte reduz o controlo e a eficiência de corte.

- i) *Se a protecção não estiver bem apertada, não utilize o equipamento.*
- j) *Não utilize lâminas com dentes.*
- k) *Não utilize esta ferramenta como serra de mesa.*
- l) *Fixe a peça a trabalhar com firmeza.*
- m) *Use vestuário de protecção e lave as áreas expostas com água e sabão. Se permitir a entrada de poeira na boca, nariz, olhos ou se permanecer na sua pele, os produtos químicos podem ser absorvidos pela pele. Afaste as partículas do rosto e do corpo.*
- n) *Utilize um aspirador de pó adequado para remover grande parte do pó estático e em suspensão. Se não remover o pó estático e em suspensão pode contaminar o ambiente de trabalho ou representar um aumento do risco para a saúde do operador e das pessoas que estejam por perto.*
- o) *Utilize grampos ou um sistema prático para fixar e apoiar a peça a trabalhar numa plataforma estável. Segurar a peça com a mão ou contra o corpo pode causar instabilidade, perda de controlo e ferimentos.*
- p) *As saídas de ventilação frequentemente obstruem as peças em movimento e devem ser evitadas. As roupas largas, as jóias ou o cabelo comprido podem ficar presos nestas peças.*



CUIDADO: Quando não estiver a utilizá-la, coloque a ferramenta de lado numa superfície estável, de modo a que ninguém tropece ou sofra uma queda. Algumas ferramentas com baterias grandes ficam na vertical dentro da bateria, mas podem ser facilmente derrubadas.

Riscos residuais

Apesar da aplicação dos regulamentos de segurança relevantes e da implementação de dispositivos de segurança, alguns riscos residuais não podem ser evitados. Estes riscos são os seguintes:

- Danos auditivos.
- Risco de ferimentos causados pela projecção de partículas.
- Risco de queimaduras porque os acessórios estão quentes durante a utilização.
- Risco de ferimentos devido a utilização prolongada.

Carregadores

STANLEY FATMAX não existem ajustes e são concebidos para serem utilizados da maneira mais fácil possível.

Segurança eléctrica

O motor eléctrico foi concebido apenas para uma tensão específica. Verifique sempre se a tensão da bateria corresponde à tensão indicada na placa sinalética. Certifique-se também de que a tensão do carregador corresponde à da corrente eléctrica.



O carregador da STANLEY FATMAX tem um isolamento duplo de acordo com a norma EN60335; por conseguinte não necessita de um fio de terra.

Se o cabo de alimentação estiver danificado, deve ser substituído apenas pela STANLEY FATMAX ou por uma empresa de assistência autorizada.

Utilizar uma extensão

Só deve utilizar a extensão se for absolutamente necessário. Use uma extensão aprovada que seja adequada para a potência de alimentação do carregador (consulte **Dados técnicos**). O diâmetro mínimo do fio condutor é 1 mm², tem um comprimento máximo de 30 m.

Ao utilizar uma bobina de cabo, desenrole sempre o cabo por completo.

Instruções de segurança importantes para todos os carregadores de bateria

GUARDE ESTAS INSTRUÇÕES: este manual inclui instruções de funcionamento e segurança importantes para carregadores de bateria compatíveis (consulte **Dados técnicos**). Antes de utilizar o carregador, leia todas as instruções e sinais de aviso indicados no carregador, bateria e no equipamento que utiliza a bateria.



ATENÇÃO: perigo de choque. Não permita a entrada de líquidos no carregador. Pode ocorrer um choque eléctrico.



ATENÇÃO: recomendamos a utilização de um dispositivo de corrente residual com um limite de corrente residual de 30 mA ou menos.



CUIDADO: perigo de queimaduras. Para reduzir o risco de ferimentos, carregue apenas as baterias recarregáveis da STANLEY FATMAX. Outros tipos de baterias podem rebentar, causando ferimentos e danos.



CUIDADO: as crianças devem ser vigiadas para garantir que não brincam com a ferramenta.

AVISO: em determinadas condições, quando o carregador está ligado à fonte de alimentação, os contactos de carga expostos no interior do carregador podem entrar em curto-circuito devido a material estranho. Os materiais estranhos condutores como, por exemplo, mas não limitado a, lâ de aço, folha de alumínio ou qualquer acumulação de partículas metálicas devem ser removidos dos orifícios do carregador. Desligue sempre o carregador da fonte de alimentação quando não estiver inserida uma bateria no respectivo compartimento. Desligue o carregador antes de proceder à limpeza.

- **NÃO carregue a bateria com carregadores que não sejam os indicados neste manual.** O carregador e a bateria foram concebidos especificamente para funcionarem em conjunto.
- **Estes carregadores não são concebidos para quaisquer utilizações que não sejam carregar baterias recarregáveis da STANLEY FATMAX.** Quaisquer outras utilizações podem resultar em incêndio, choque eléctrico ou electrocussão.
- **Não exponha o carregador a chuva ou neve.**
- **Quando desligar o carregador, puxe pela ficha e não pelo cabo.** Isto permite reduzir o risco de danos na ficha de alimentação eléctrica e do cabo.
- **Certifique-se de que o cabo é instalado num local onde não seja pisado, onde não tropecem no fio ou esteja sujeito a danos ou esforço.**
- **Só deve utilizar uma extensão se for estritamente necessário.** O uso de uma extensão inadequada pode resultar em incêndio, choque eléctrico ou electrocussão.

- **Não coloque objectos sobre o carregador ou coloque-o sobre uma superfície macia que possa bloquear as entradas de ventilação e causar calor interno excessivo.** Coloque o carregador num local afastado de fontes de calor. O carregador é ventilado através de ranhuras na parte superior e inferior do compartimento.
- **Não utilize o carregador se o cabo ou a ficha apresentarem danos:** substitua-os de imediato.
- **Não utilize o carregador se tiver sofrido um golpe brusco, se o deixar cair ou se ficar de algum modo danificado.** Entregue-o num centro de assistência autorizado.
- **Não desmonte o carregador; entregue-o num centro de assistência autorizado, no caso de ser necessário assistência ou reparação.** Uma nova montagem incorrecta pode resultar em choque eléctrico, electrocussão ou incêndio.
- Se o cabo de alimentação ficar danificado, deve enviá-lo de imediato para o fabricante, agente de assistência ou um responsável devidamente qualificado para que possa ser substituído, de modo a evitar qualquer situação de perigo.
- **Desligue o carregador da tomada antes de proceder à limpeza. Isto reduz o risco de choque eléctrico.** A remoção da bateria não reduz este tipo de risco.
- **NUNCA** ligue dois carregadores em conjunto.
- **O carregador foi concebido para funcionar com corrente eléctrica doméstica de 230V padrão. Não tente utilizá-lo com qualquer outro tipo de tensão. Isto não se aplica ao carregador do automóvel.**

Carregar uma bateria (Fig. A)

1. Ligue o carregador numa tomada adequada antes de inserir a bateria.
2. Insira a bateria ❶ no carregador, assegurando-se de que fica totalmente encaixada no carregador. O indicador luminoso vermelho (de carga) pisca repetidamente, indicando que o processo de carga foi iniciado.
3. A conclusão do processo de carga é indicado pelo indicador luminoso vermelho, que permanece ligado de maneira contínua. A bateria fica totalmente carregada e pode ser utilizada nesta altura ou pode deixá-la no carregador. Para retirar a bateria do carregador, pressione a patilha de libertação ❷ na bateria.

NOTA: para assegurar o máximo desempenho e a vida útil das baterias de iões de lítio, carregue a bateria totalmente antes de utilizar o produto pela primeira vez.

Funcionamento do carregador

Consulte os indicadores abaixo para saber qual é o estado do processo de carga da bateria.

Indicadores de carga	
	A carregar
	Totalmente carregada
	Retardação de calor/frio*

*O indicador luminoso vermelho continua a piscar, mas acende-se um indicador luminoso amarelo durante esta operação. Quando a bateria atinge a temperatura adequada, o indicador luminoso amarelo desliga-se e o carregador retoma o processo de carga.

O(s) carregador(es) compatível(eis) não carrega(m) uma bateria defeituosa. Se a bateria estiver defeituosa, o indicador luminoso do carregador não se acende.

NOTA: isto pode também indicar que se trata de um problema no carregador.

Se o carregador indicar uma falha, leve o carregador e a bateria a um centro de assistência autorizado para que sejam submetidos a um teste.

Retardação de calor/frio

Quando o carregador detecta que uma bateria está demasiado quente ou fria, inicia automaticamente a retardação de calor/frio, interrompendo o processo de carga até a bateria atingir a temperatura adequada. Em seguida, o carregador muda automaticamente para o modo de carga. Esta função assegura a duração máxima da bateria.

Uma bateria fria fica carregada a uma taxa mais lenta do que uma bateria quente. A bateria irá carregar a essa velocidade mais lenta durante todo o ciclo de carga e não recupera a velocidade de carga máxima, mesmo que a bateria aqueça.

Sistema de protecção electrónica

foram concebidas com um sistema de protecção electrónica que protege a bateria contra sobrecarga, sobreaquecimento ou descarga profunda.

A ferramenta desliga-se automaticamente se o Sistema de protecção electrónica for activado. Se isto ocorrer, coloque a bateria de iões de lítio no carregador até ficar totalmente carregada.

Instruções de limpeza do carregador



ATENÇÃO: perigo de choque. Desligue o carregador da tomada de CA antes de proceder à limpeza. A sujidade e gordura podem ser removidas a partir do exterior do carregador com um pano ou uma escova suave não metálica. Não utilize água ou outros produtos de limpeza. Nunca deixe entrar qualquer líquido dentro da ferramenta. Da mesma forma, nunca mergulhe qualquer peça da ferramenta num líquido.

Baterias

Instruções de segurança importantes para todas as baterias

Quando encomendar baterias sobresselentes, certifique-se de que inclui o número de catálogo e a tensão.

A bateria não está totalmente carregada quando a retira da embalagem. Antes de utilizar a bateria e o carregador, leia as instruções de segurança indicadas abaixo. Em seguida, respeite os procedimentos de carga realçados.

LEIA TODAS AS INSTRUÇÕES

- **Não carregue ou utilize a bateria em ambientes explosivos, como, por exemplo, na presença de líquidos,**

gases ou poeiras inflamáveis. A colocação ou remoção da bateria do carregador pode inflamar as poeiras ou os vapores.

- **Nunca force a entrada da bateria no carregador. Não modifique, de modo algum, a bateria para encaixá-la num carregador não compatível porque a bateria pode sofrer uma ruptura e causar ferimentos graves.**
- Carregue as baterias apenas em carregadores STANLEY FATMAX DEWALT.
- **NÃO** salpique ou coloque a bateria dentro de água ou de outros líquidos.
- **Não armazene ou carregue a ferramenta e a bateria em locais onde a temperatura possa ser inferior a 4 °C (por exemplo, em barracões ao ar livre ou construções de metal no Inverno) ou se atingir ou exceder 40 °C (como barracões ao ar livre ou construções metálicas no Verão).**
- **Não incinere a bateria, mesmo que apresente danos graves ou esteja totalmente gasta.** A bateria pode explodir se for colocada no fogo. Quando as baterias de iões de lítio são queimadas formam-se vapores e materiais tóxicos.
- **Se o conteúdo da bateria entrar em contacto com a pele, lave a área de imediato com sabão suave e água.** Se o líquido da bateria entrar em contacto com os olhos, enxágue os olhos abertos com água durante 15 minutos ou até a irritação passar. Se for necessário contactar um médico, o electrólito da bateria é composto por uma mistura de carbonetos orgânicos líquidos e sais de lítio.
- **O conteúdo da bateria aberta pode causar irritação nas vias respiratórias.** Respire ar fresco. Contacte um médico se os sintomas persistirem.



ATENÇÃO: perigo de queimaduras. O líquido da bateria pode ser inflamável se estiver exposto a faíscas ou chamas.



ATENÇÃO: nunca tente abrir a bateria, seja qual for o motivo. Se a bateria estiver rachada ou danificada, não a insira no carregador. Não esmague, deixe cair nem danifique a bateria. Não utilize uma bateria ou um carregador que tenha sofrido um golpe brusco, uma queda, atropelamento ou danificada de algum modo (por exemplo, perfurada por um prego, atingida com um martelo ou pisada). Pode ocorrer choque eléctrico ou electrocussão. As baterias danificadas devem ser devolvidas ao centro de assistência para reciclagem.



ATENÇÃO: perigo de incêndio. Quando armazenar ou transportar a bateria, não deixe que objectos metálicos entrem em contacto com os terminais expostos da bateria. Por exemplo, não coloque a bateria dentro de aventais, bolsos, caixas de ferramentas, caixas de kits de produtos, gavetas, etc., com pregos soltos, parafusos, chaves, etc.



CUIDADO: quando não estiver a utilizá-la, coloque a ferramenta de lado numa superfície estável, de modo a que ninguém tropece ou sofra uma queda. Algumas ferramentas com baterias grandes ficam na vertical dentro da bateria, mas podem ser facilmente derrubadas.

Transporte



ATENÇÃO: perigo de incêndio. O transporte das baterias pode dar origem a um incêndio se os terminais da bateria entrarem em contacto inadvertidamente

com os materiais condutores. Quando transportar as baterias, assegure-se de que os terminais da bateria estão protegidos e devidamente isolados de materiais que possam entrar em contacto com eles e causar um curto-circuito. **NOTA:** as baterias de iões de lítio não devem ser colocadas em bagagem despachada.

STANLEY FATMAX de iões de lítio da estão em conformidade com todas as regulamentações de expedição aplicáveis, de acordo com os padrões jurídicos e de indústria, que incluem as Recomendações da ONU sobre o transporte de mercadorias perigosas; disposições relativas a mercadorias perigosas da Associação do Transporte Aéreo Internacional (IATA), Regulamentações do código marítimo internacional para o transporte de mercadorias perigosas (IMDG) e o Acordo europeu relativo ao transporte rodoviário internacional de mercadorias perigosas (ADR). As baterias e células de iões de lítio foram testadas de acordo com a secção 38,3 das Recomendações da ONU no que respeita ao Transporte de Mercadorias Perigosas: Manual de Ensaios e Critérios.

Na maioria dos casos, o envio de uma bateria da STANLEY FATMAX será isenta de classificação como material perigoso de Classe 9 totalmente regulamentado. Em geral, apenas as encomendas que contenham uma bateria de iões de lítio com uma taxa energética superior a 100 watts-hora (Wh) requerem a expedição de acordo com a Classe 9 inteiramente regulamentada. Todas as baterias de iões de lítio têm a classificação de Wh indicada na embalagem. Além disso, devido às complexidades de regulamentação, STANLEY FATMAX não recomenda a expedição de baterias de iões de lítio por transporte aéreo, independentemente da classificação de watts por hora. O transporte de ferramentas com baterias (conjuntos combinados) pode ser expedido por ar, conforme previsto, se a classificação de Wh da bateria não for superior a 100 Wh.

Independentemente de um transporte ser considerado isenta ou totalmente regulamentado, é da responsabilidade do expedidor consultar as mais recentes regulamentações da embalagem, etiquetagem/marcação e exigências de documentação.

As informações indicadas nesta secção do manual são fornecidas de boa fé e acredita-se que são rigorosas aquando da elaboração do documento. No entanto, não é fornecida qualquer garantia, expressa ou implícita. É da responsabilidade do comprador garantir que as respectivas actividades estão em conformidade com as regulamentações aplicáveis.

Recomendações de armazenamento

1. A bateria deve ser armazenada num local seco e fresco afastado de luz solar directa e excesso de calor ou frio. Para usufruir de um excelente desempenho e duração da bateria, armazene as baterias à temperatura ambiente quando não utilizá-las.
2. Para um armazenamento prolongado, é recomendável armazenar a bateria totalmente carregada num local fresco, seco e afastado do carregador para obter os melhores resultados.

NOTA: as baterias não devem ser armazenadas totalmente sem carga. É necessário recarregar a bateria antes de utilizá-la.

Etiquetas no carregador e na bateria

Além dos símbolos indicados neste manual, as etiquetas no carregador e na bateria podem apresentar os seguintes símbolos:



Leia o manual de instruções antes de utilizar este equipamento.



Consulte **Dados técnicos** para saber qual é o período de carga.



Não o perfure com objectos condutores.



Não carregue baterias danificadas.



Não permita o contacto com água.



Substitua os cabos defeituosos de imediato.



Carregue as baterias a uma temperatura entre 4 °C e 40 °C.



Apenas para uso dentro de casa.



Elimine a bateria com a devida atenção para com o meio ambiente.



Carregue as baterias apenas com os carregadores da STANLEY FATMAX indicados para o efeito. Carregar baterias que não sejam as baterias da STANLEY FATMAX designadas com um carregador da STANLEY FATMAX pode fazer com que rebentem ou levar a outras situações perigosas.



Não queime a bateria.

Tipo de bateria

As seguintes ferramentas funcionam com uma bateria de 18 volts: SFMCM300.

Podem ser utilizadas as seguintes baterias: SFMCB201, SFMCB202, SFMCB204, SFMCB206. Consulte **Dados técnicos** para obter mais informações.

Conteúdo da embalagem

A embalagem do modelo SFMCM300 contém:

- 1 Ferramenta de corte
- 1 Adaptador para porta de recolha de poeira
- 1 Disco reforçado ligado de 76 mm
- 1 Disco de diamante de vários materiais, 76 mm
- 1 Adaptador de mandril

- 1 Chave sextavada
- 1 Manual de instruções
- 2 Baterias (apenas nos modelos D2)
- 1 Carregador (apenas nos modelos D2)

NOTA: as baterias, carregadores e caixas de transporte não são fornecidos com os modelos B.

- Verifique se a ferramenta, as peças ou os acessórios ficaram danificados durante o transporte.
- Demore o tempo que for necessário para ler na íntegra e compreender este manual antes de utilizar o equipamento.

Símbolos na ferramenta

A ferramenta pode apresentar os seguintes símbolos:



Leia o manual de instruções antes de utilizar o equipamento.



Use protecção auditiva.



Use protecção ocular.



Radiação visível. Não olhe fixamente para a luz.



Ordem dos ícones: Recuo/bloqueio/avanço

Posição do código de data (Fig. C)

O código da data de produção **18** consiste num ano de 4 dígitos, seguido de uma semana de 2 dígitos e é alargado por um código de fábrica de 2 dígitos.

Descrição (Fig. A)



ATENÇÃO: nunca modifique a ferramenta eléctrica ou os respectivos componentes. Podem ocorrer danos ou ferimentos.

- 1 Bateria
- 2 Patilha de libertação da bateria
- 3 Pega principal
- 4 Gatilho de velocidade variável
- 5 Botão de avanço/recuo/bloqueio
- 6 Botão de bloqueio do eixo
- 7 Indicador de direcção
- 8 Adaptador para porta de recolha de poeira
- 9 Base
- 10 Botão de regulação de profundidade
- 11 Protecção rotativa
- 12 Chave sextavada
- 13 LED
- 14 Local de fixação do acessório

Utilização prevista

A ferramenta de corte é concebida para aplicações de corte profissionais. Esta ferramenta de corte é concebida para ser

utilizar para cortar materiais diferentes. Sigas as informações relacionadas à gama de aplicação da lâmina de corte utilizada.

NÃO utilize a ferramenta em ambientes húmidos ou na presença de gases ou líquidos inflamáveis.

NÃO permita que crianças entrem em contacto com a ferramenta. É necessária supervisão se estas ferramentas forem manuseadas por utilizadores inexperientes.

- **Crianças e pessoas inválidas.** Este equipamento não é concebido para ser utilizado por crianças ou pessoas inválidas sem supervisão.
- Este produto não é concebido para ser utilizado por pessoas (incluindo crianças) que sofram de capacidades físicas, sensoriais ou mentais reduzidas, falta de experiência ou conhecimentos, a menos que estejam acompanhados de uma pessoa que se responsabilize pela sua segurança. As crianças nunca devem ficar sozinhas perto deste produto.

MONTAGEM E REGULAÇÕES

 **ATENÇÃO:** para reduzir o risco de ferimentos graves, desligue a ferramenta e retire a bateria antes de efectuar quaisquer regulações ou de retirar/instalar dispositivos complementares ou acessórios. Um arranque acidental pode causar ferimentos.

 **ATENÇÃO:** os discos, material de corte e componentes metálicos na ferramenta, como a caixa de engrenagens, base e protecção podem ficar quentes durante ou após utilização contínua. Tenha cuidado quando se aproximar destas áreas.

 **ATENÇÃO:** utilize apenas baterias e carregadores da STANLEY FATMAX.

Inserir e retirar a bateria da ferramenta (Fig. C)

NOTA: verifique se a bateria ❶ está totalmente carregada.

Instalar a bateria no punho da ferramenta

1. Alinhe a bateria com as calhas no interior do punho da ferramenta (Fig. C).
2. Deslize-a para dentro do punho até a bateria encaixar com firmeza na ferramenta e ouvir um som de encaixe no respectivo local.

Retirar a bateria da ferramenta

1. Pressione a patilha de libertação da bateria ❷ e puxe com firmeza a bateria para fora do punho da ferramenta.
2. Insira a bateria no carregador.

Baterias com indicador do nível de carga (Fig. B)

Algumas baterias STANLEY FATMAX incluem um indicador de nível de combustível, composto por três indicadores luminosos LED verdes que indicam o nível de carga restante na bateria.

Para activar o indicador do nível de carga, pressione e mantenha pressionado o botão do indicador do nível de carga 29.

A combinação dos três indicadores luminosos LED verdes acende-se, indicando o nível de carga restante. Se o nível da carga

na bateria for inferior ao limite utilizável, o indicador do nível de carga não se acende e é necessário voltar a carregar a bateria.

NOTA: o indicador do nível de carga é apenas uma indicação da carga restante na bateria. Não indica o funcionamento da ferramenta e está sujeito a variações, com base nos componentes do produto, temperatura e aplicação do utilizador final.

Discos

 **ATENÇÃO:** para reduzir o risco de ferimentos, utilize apenas discos com diâmetro não superior a 76 mm, com um diâmetro interno de 9,5 mm e 1,11 cm, sem dentes de corte. A espessura do disco não deve exceder 2,2 mm. Nunca force a entrada de um disco na máquina ou altere o tamanho do orifício de fixação.

Um disco embotado causa um corte lento e ineficaz, sobrecarrega o motor, pode causar uma projecção excessiva de lascas e aumenta a probabilidade de recuo. Consulte a tabela abaixo para determinar o disco adequado para a sua aplicação.

Tipo de disco	Aplicação
Disco de diamante** de vários materiais	Gesso cartonado, cimento fibroso, plástico, aço, materiais não ferrosos
Disco reforçado ligado	Aço, aço inoxidável, materiais não ferrosos
Disco de diamante** para azulejos	Telha cerâmica, porcelana e granito/mármore/pedra

**Esta lâmina utiliza diamantes fabricados, concebidos para corte.

NOTA: os discos reforçados ligados são compostos por grãos abrasivos, que são mantidos em firmeza juntos por um agente de ligação e normalmente reforçados com um material entrelaçado.

Instalar/substituir os discos

(Fig. A, D1, D2, J-L)

 **ATENÇÃO:** risco de queimaduras. Peças afiadas. Use SEMPRE luvas quando substituir os discos. Os discos têm arestas afiadas ou podem ficar demasiado quentes durante a utilização e podem ferir as mãos se estas não estiverem protegidas.

 **ATENÇÃO:** para reduzir o risco de ferimentos, utilize apenas discos com diâmetro não superior a 76 mm, com um diâmetro interno de 9,5 mm (ou 1,11 cm, se utilizar um anel adaptador) e sem dentes de corte. A espessura do disco não deve exceder 2,2 mm. Nunca force a entrada de um disco na máquina ou altere o tamanho do orifício de fixação.

 **ATENÇÃO:** uma vez que foram testados apenas com este produto os acessórios disponibilizados pela STANLEY FATMAX, a utilização de outros acessórios com esta ferramenta pode ser perigosa. Para reduzir o risco de ferimentos, utilize apenas os acessórios recomendados pela STANLEY FATMAX neste produto.

 **ATENÇÃO:** se as flanges e/ou o disco não forem colocados correctamente, podem ocorrer ferimentos graves (ou danos na ferramenta ou no disco).

1. Retire a bateria ❶.

- Coloque a unidade numa superfície firme, com o eixo **15** virado para cima.
- Mantenha o botão de bloqueio do eixo **6** para impedir a rotação do eixo. As roscas do eixo são do lado esquerdo.
- Utilizando a chave sextavada de 6 mm fornecida **12**, rode para a direita para remover o parafuso do eixo **20**, a flange externa **19** e o disco utilizado **18**, caso esteja instalada. Deixe a flange interna **16** no respectivo local.

NOTA: a chave sextavada está fixada magneticamente.

NOTA: é provável que a flange interna e a flange externa possam ficar coladas. Assegure-se de que mantém ambas as flanges separadas durante o processo de instalação do disco. Consulte a Fig. D2, que mostra a ordem correcta das flanges e o disco são instalados sobre o eixo.

- A flange interna deve ser instalada sobre o eixo.

NOTA: a ferramenta é fornecida com um adaptador de mandril de 1,11 cm **17**, que deve ser utilizado apenas quando instalar um disco de 1,11 cm. O adaptador de mandril de 1,11 cm não deve ser utilizado com os discos fornecidos com esta ferramenta. Quando instalar discos de 1,11 cm, coloque o adaptador de mandril de 1,11 cm sobre a flange interna. O adaptador de mandril de 1,11 cm encaixa no centro do disco de 1,11 cm quando é montado. Consulte a Fig. D1.
- Faça deslizar o disco sobre o eixo. Assegure-se de que o disco passa sobre o diâmetro piloto da flange interior.

NOTA: quando instalar discos de diamante, corresponda sempre a direcção de rotação do disco com a direcção pretendida de rotação da ferramenta.
- Encaixe a flange exterior com o lado plano na direcção do disco.

NOTA: o texto "APERTAR LIGEIRAMENTE" ficará visível quando for instalada correctamente.
- Comence a enroscar a porca de eixo para a esquerda, que efectua o alinhamento automático da flange externa. Assegure-se de que o disco está encaixado na direcção correcta.
- Pressione e segure o botão de bloqueio do eixo e aperte o parafuso do eixo com a chave sextavada. Não aperte demasiado o parafuso do eixo.
- Liberte o botão de fixação do eixo e rode o disco à mão para garantir que está centrado correctamente. O disco não deve tocar na base, na protecção ou no parafuso do eixo. O parafuso do eixo e as flanges devem estar apertadas.

NOTA: não ligue a ferramenta com o bloqueio do eixo activado. Antes de engrenar o bloqueio do eixo, aguarde sempre até que o motor pare por completo.

Ajustar o ângulo da protecção rotativa (Fig. E)



ATENÇÃO: retire primeiro a bateria. Para reduzir o risco de ferimentos, ajuste **SEMPRE** a protecção para fornecer o melhor controlo e protecção. Quando ajustar a protecção, use **SEMPRE** luvas para proteger as mãos, porque a protecção pode ficar quente.



ATENÇÃO: ajuste a posição da protecção para fornecer a máxima protecção de partículas soltas e faíscas projectadas pelo disco.



CUIDADO: a protecção deve ser utilizada com todos os discos de corte.

- Retire a bateria **1**.
- Agarre na protecção rotativa **11** com firmeza e rode até encaixar com firmeza numa das três posições.

Montar e retirar a base (Fig. A, H1)

A ferramenta de corte é fornecida pré-montada com a base **9** montada na protecção rotativa **11**.

Retire a base

- Retire a bateria **1**.
- Afrouxe o botão de ajuste da profundidade **10** para a esquerda.
- Retire o botão de regulação de profundidade e remova a base da protecção rotativa.

Instalar a base

- Retire a bateria.
- Instale a base na parte de trás da protecção rotativa, alinhando a ranhura **28** com o furo roscado **25** na protecção. Consulte a Fig. H1.
- Instale e rode o botão de regulação de profundidade para a direita para apertá-lo.

NOTA: não é necessário utilizar a base nesta ferramenta. Para obter o melhor desempenho, a base é permite obter uma maior estabilidade quando corta numa superfície plana.

Regular a profundidade de corte (Fig. H2)

- Desaperte o botão de ajuste da profundidade **10** e deslize a base **9** para cima ou para baixo. Ajuste a profundidade de corte à espessura da peça a trabalhar. Devem ser visíveis menos de 6,35 cm do disco abaixo da peça a trabalhar.
- Depois de seleccionar a profundidade de corte, aperte o botão de regulação de profundidade.

Indicador luminoso com LED (Fig. A)

A luz de trabalho LED **13** acende-se quando o gatilho de velocidade variável **4** é premido e desliga-se automaticamente 20 segundos depois de libertar o gatilho. Se mantiver o gatilho premido, a luz de trabalho LED permanece ligada.

NOTA: a luz de trabalho LED serve para iluminar a superfície de trabalho imediata e não se destina a ser utilizada como lanterna.

Instalar o adaptador para porta de recolha de poeira (Fig. A, G)

É fornecido um adaptador para porta de recolha de poeira **8** para utilização com esta ferramenta. Este acessório é ligado directamente à protecção rotativa da ferramenta **11**.

- Retire a bateria **1**.
- Encaixe o adaptador para porta de recolha de poeira **8** no orifício da porta de poeira **23** localizado perto da ponta dianteira da protecção rotativa.

Instalar um extractor de poeira compatível AirLock™ (Fig. A, G)

(vendido em separado)

⚠ ATENÇÃO: não utilize a opção de extracção de poeira quando cortar metais. As linhas resultantes do corte de metal podem estar quentes e causar faíscas, podendo derreter tubos de vácuo e causar um incêndio no interior do aspirador.

⚠ ATENÇÃO: quando utilizar extracção de poeira, esvazie o aspirador antes de começar a trabalhar e com frequência quando estiver a trabalhar. Tenha cuidado quando eliminar a poeira. O contacto de materiais com pó fino pode causar uma explosão.

O adaptador para porta de recolha **8** permite ligar a ferramenta a um extractor de poeira externa, utilizando o sistema AirLock™ (vendida em separado) ou um sistema de extracção de poeiras padrão de 32 mm. O sistema AirLock™ permite uma ligação rápida e segurança entre o conector AirLock™ **21** e o adaptador para porta de recolha.

1. Retire a bateria **1**.
2. Verifique se o anel no conector AirLock™ está na posição desbloqueada. (Consulte a Fig. G.) Alinhe as ranhuras **22** no anel e no conector AirLock™, como indicado, para as posições de bloqueio e desbloqueio.
3. Empurre o conector AirLock™ para dentro do ponto de ligação do sistema de extracção de poeiras. (Consulte a Fig. G)
4. Rode o anel para a posição bloqueada.

NOTA: os rolamentos esféricos no interior do anel ficam encaixados na ranhura e fixam a ligação. A ferramenta eléctrica está agora devidamente ligada ao extractor de pó.

FUNCIONAMENTO

Instruções de utilização

⚠ ATENÇÃO: cumpra sempre as instruções de segurança e os regulamentos aplicáveis.

⚠ ATENÇÃO: para reduzir o risco de ferimentos graves, desligue a ferramenta e retire a bateria antes de efectuar quaisquer ajustes ou de retirar/instalar dispositivos complementares ou acessórios. Um accionamento acidental da ferramenta pode causar ferimentos.

Posição correcta das mãos (Fig. F)

⚠ ATENÇÃO: para reduzir o risco de ferimentos graves, coloque **SEMPRE** as mãos na posição correcta, como indicado.

⚠ ATENÇÃO: para reduzir o risco de ferimentos graves, segure **SEMPRE** a ferramenta com firmeza, antecipando uma reacção súbita.

⚠ ATENÇÃO: mantenha a mão disponível afastada da acção de corte. Não tente tocar por baixo da peça de trabalho.

A posição correcta das mãos requer a colocação de uma mão na pega principal **3**.

Gatilho de velocidade variável (Fig. A)

Para ligar e desligar a ferramenta, carregue e liberte o gatilho de velocidade variável **4**. O gatilho de velocidade variável permite controlar a velocidade. Quanto maior for a pressão no gatilho, maior é a velocidade da ferramenta.

Botão de avanço/recuo/bloqueio (Fig. A, I1, I2)

⚠ CUIDADO: antes de alterar a posição do botão de controlo, assegure-se de que liberta o gatilho.

A ferramenta de corte está equipada com um botão de avanço/recuo/bloqueio **5**. Existe uma etiqueta de direcção do disco **24** localizado acima da pega principal **3**, que ajuda a identificar o modo de direcção da ferramenta. Algumas aplicações ou acessórios podem exigir que a ferramenta seja utilizada para frente ou para trás. Quando fizer um corte, seleccione a direcção de corte que permite que a ferramenta seja empurrada para longe do seu corpo. Utilize sempre a ferramenta na rotação correcta para o disco seleccionado.

1. Avanço (rotação no sentido oposto ao dos ponteiros do relógio): localizado no lado direito da ferramenta, perto do gatilho de velocidade variável **4**, carregue no botão de avanço/recuo/bloqueio **5** o máximo possível para a esquerda. Consulte a Fig. I1. A direcção de avanço da roda também é observada pelo indicador de direcção **7** localizado na protecção rotativa **11**. Consulte a Fig. A.
2. Recuo (rotação no sentido dos ponteiros do relógio): localizado no lado esquerdo da ferramenta, perto do gatilho de velocidade variável **4**, empurre o botão de avanço/recuo/bloqueio **5** o máximo possível para a direita. Consulte a Fig. I2. A direcção reversa da roda também é observada pelo indicador de direcção **7** localizado na protecção rotativa **11**. Consulte a Fig. A.
3. A posição central do botão de controlo de avanço/recuo bloqueia a ferramenta na posição de desligado. Quando está bloqueado, o gatilho de velocidade variável não pode ser pressionado.

NOTA: mantenha o botão na posição central de bloqueio quando a ferramenta não estiver a ser utilizada ou durante o transporte.

Como utilizar (Fig. A, F)

⚠ CUIDADO: agarre a ferramenta com firmeza antes de iniciar a tarefa.

⚠ ATENÇÃO: para reduzir o risco de ferimentos, **NÃO** utilize uma lâmina com dentes.

⚠ ATENÇÃO: esta ferramenta foi concebida apenas para utilização a seco. Se for necessário arrefecer com água, utilize um borrifador com água limpa para humedecer ligeiramente apenas a superfície, evite humedecer demasiado a peça a trabalhar. **NUNCA** mergulhe a ferramenta ou a bateria em qualquer líquido nem permita a entrada de líquidos.

⚠ ATENÇÃO: os discos utilizados para o corte podem partir-se ou causar um efeito de recuo se ficarem dobrados

ou torcidos quando a ferramenta estiver a ser utilizada para trabalhos de corte.



ATENÇÃO: não bata nem empurre um disco de corte quando iniciar ou continuar um corte.

1. Agarre na pega principal **3** com firmeza.
2. Alinhe o disco **18** com o material que pretende cortar. Assegure-se de que nenhum objecto está próximo ou alinhado com o disco.
3. Carregue e mantenha carregado o gatilho de velocidade variável **4**. Insira lentamente o disco na peça a trabalhar com uma pressão firme e uniforme, permitindo que a ferramenta faça o trabalho. Não force a ferramenta de corte na peça a trabalhar. A força de uma ferramenta de corte pode causar recuo. Para uma máxima eficiência e duração do disco, mantenha a velocidade do disco elevada.
4. Durante o corte, se estiver a utilizar a base, mantenha-a pressionada contra a peça a trabalhar e segure com firmeza. **NOTA:** Se estiver a fazer um corte parcial, reiniciar um corte ou a corrigir a direcção do corte, permita que os discos parem por completo. Para retomar o corte, puxe o gatilho de velocidade variável e coloque a lâmina lentamente de novo na área de corte.
5. Para parar a ferramenta, liberte o gatilho de velocidade variável.

Sugestões gerais para cortar materiais

- Para usufruir do melhor controlo, a direcção de corte do utilizador deve ser oposta à da rotação do disco. Exemplo: Quando fizer um corte afastando-se do utilizador, empurrando a ferramenta para a frente, defina a rotação do disco para a direcção inversa/rotação no sentido dos ponteiros do relógio.
- Antes de continuar o corte, o disco deve atingir a velocidade máxima.
- Aguarde até o disco parar por completo antes de levantar o disco do material.

Cortar azulejos

- Para reduzir o sobreaquecimento do disco de corte ou da peça a trabalhar, o utilizador pode humedecer ligeiramente a superfície.
- Se ocorrer um excesso de lascagem dos azulejos, o utilizador pode utilizar a ferramenta a uma velocidade mais lenta com o gatilho de velocidade variável para obter um corte mais limpo.
- O corte de azulejos gera resíduos. A posição da protecção pode ser ajustada para desviar os resíduos para longe do utilizador.

Cortar plástico

- Faça pausas frequentes para permitir que o disco arrefeça.
- Se o material derretido ou os resíduos ficarem colados na lâmina, na base ou na protecção: Liberte o gatilho. Permita que a unidade assente e o material arrefeça. Retire a bateria. Retire os resíduos. Assegure-se de que

todas as áreas à volta do disco, incluindo o interior da protecção, não tenham resíduos. Continue a operação de corte.

Cortar metais

Quando cortar metais, verifique o seguinte para evitar potenciais perigos.

- Durante e pouco depois da operação de corte, o material, o disco e os componentes metálicos na ferramenta, como a caixa de engrenagens, a protecção e a base, podem ficar quentes.
- Aguarde até estas áreas arrefecerem antes de tocá-las para evitar ferimentos.
- O corte de metal gerar faíscas. A posição da protecção pode ser ajustada para desviar faíscas e resíduos para longe do utilizador.
- O material cortado e o disco de corte podem ter arestas afiadas ou irregulares depois da operação de corte. Use luvas e tenha cuidado quando tocar nestas áreas.

Transporte e armazenamento

Durante o transporte e armazenamento, bloqueie o gatilho de velocidade variável com o botão de desbloqueio. Consulte a secção **Botão de avanço/recuo/bloqueio**.

Retire a bateria quando armazenar a ferramenta.

MANUTENÇÃO

A sua ferramenta eléctrica da foi concebida para funcionar durante um longo período de tempo com uma manutenção mínima. Uma utilização continuamente satisfatória depende de uma manutenção apropriada da ferramenta e de uma limpeza regular.



ATENÇÃO: para reduzir o risco de ferimentos graves, desligue a ferramenta e retire a bateria antes de efectuar quaisquer ajustes ou de retirar/instalar dispositivos complementares ou acessórios.

Um accionamento accidental da ferramenta pode causar ferimentos.

O carregador e a bateria não são passíveis de reparação.

Lubrificação

A sua ferramenta eléctrica não necessita de lubrificação adicional.

Limpeza



ATENÇÃO: choque eléctrico e risco mecânico. Desligue o equipamento eléctrico da fonte de alimentação antes de proceder à limpeza.



ATENÇÃO: para garantir um funcionamento seguro e eficiente, mantenha sempre o equipamento eléctrico e as aberturas de ventilação limpos.



ATENÇÃO: nunca utilize dissolventes ou outros produtos químicos abrasivos para limpar as peças não metálicas da ferramenta. Estes produtos químicos podem enfraquecer os materiais utilizados nestas peças. Utilize um pano humedecido apenas com água e sabão suave. Nunca permita a entrada de líquidos na ferramenta. Da mesma forma, nunca mergulhe qualquer peça da ferramenta dentro de líquidos.

As aberturas de ventilação podem ser limpas com uma escova não metálica, seca e suave e/ou um aspirador adequado. Não utilize água ou outros produtos de limpeza. Use protecção ocular aprovada e uma máscara de poeiras aprovada.

Acessórios opcionais



ATENÇÃO: *uma vez que apenas foram testados com este produto os acessórios disponibilizados pela STANLEY FATMAX, a utilização de outros acessórios com esta ferramenta poderá ser perigosa. Para reduzir o risco de ferimentos, utilize apenas os acessórios da STANLEY FATMAX- deve utilizar os acessórios recomendados com este equipamento.*



ATENÇÃO: *manuseie e armazene todos os discos abrasivos com cuidado para evitar danos causados por choque térmico, calor, danos mecânicos, etc. Armazene a ferramenta num local seco e protegido de humidade elevada, temperaturas de congelação ou variações radicais de temperatura.*

Consulte o seu revendedor para obter mais informações sobre os acessórios adequados.

Gancho da correia (Fig. L)

Acessório opcional, vendido em separado.



ATENÇÃO: *para reduzir o risco de ferimentos graves, desligue a ferramenta e retire a bateria antes de efectuar quaisquer ajustes ou de retirar/instalar dispositivos complementares ou acessórios.*



ATENÇÃO: *para reduzir o risco de ferimentos graves, NÃO suspenda a ferramenta ou pendure objectos no gancho da correia. Pendure o gancho da correia da ferramenta APENAS numa correia de trabalho.*



ATENÇÃO: *para reduzir o risco de ferimentos graves, assegure-se de que o parafuso que prende o gancho da correia está fixo.*



CUIDADO: *para reduzir o risco de ferimentos ou danos, NÃO utilize o gancho da correia para pendurar a ferramenta.*

IMPORTANTE: quando montar ou substituir o gancho da correia **26**, utilize apenas o parafuso **27** fornecido. Assegure-se de que o parafuso fica bem apertado.

Se não quiser utilizar o gancho da correia, pode removê-lo da ferramenta.

1. Coloque o gancho da correia no ponto de fixação do acessório **14** na base da ferramenta.
2. Utilize uma chave de fendas para fixar o gancho da correia com o parafuso fornecido. Não utilize outro tipo de parafuso para esta tarefa.

Para retirar o gancho da correia, retire o parafuso que prende o gancho da correia.

Proteger o ambiente



Os produtos/baterias são recicláveis, mas se estiverem marcados com o caixote do lixo riscado, não devem ser eliminados em conjunto com o lixo doméstico normal. Descarregue as pilhas por completo, separe-as e, se possível, retire as fontes de luz do produto. É da responsabilidade do utilizador eliminar os dados pessoais do produto. Em seguida, leve os resíduos para um centro de recolha de resíduos oficial ou para um retalhista aderente que costuma aceitá-los gratuitamente. As embalagens devem ser eliminadas com base no código do material marcado. As instruções de funcionamento e de segurança só devem ser eliminadas quando o produto em causa já não estiver a ser utilizado.

Contacte a sua comunidade/município para obter orientações sobre a gestão de resíduos. Para obter mais informações, visite www.2helpU.com e leia o código QR indicado acima.

Baterias Compatíveis	V _{cc}	Ah	Peso (kg)	Corregadores Compatíveis
SFMCB201	18	1,5	0,37	SFMCB201, SFMCB202 SFMCB204, SFMCB206
SFMCB202	18	2,0	0,37	
SFMCB204	18	4,0	0,67	
SFMCB206	18	6,0	0,67	

18 V AKKUTOIMINEN LEIKKAUSTYÖKALU

SFMCM300

Onnittelut!

Olet valinnut STANLEY FATMAX-työkalun. Monien vuosien kokemus, huolellinen tuotekehitys ja innovaatiot tekevät STANLEY FATMAX työkaluista luotettavia kumppaneita ammattilaisille.

Tekniset tiedoissa

		SFMCM300
Jännite	V _{DC}	18
Tyyppi		1
Akkutyyppe		Litiumioni
Kuormittamaton/nimellisnopeus	min ⁻¹	20000
Leikkausajan halkaisija	mm	76
Laikan paksuus (maks.)	mm	2,2
Karan halkaisija	mm	10
Karan pituus	mm	43
Paino (ilman akkua)	kg	0,94

Ääni- ja/tai värinäarvot (triakiaalinen vektorisumma) standardin EN60745-2-22 mukaisesti:

L _{PA} (äänenpainetaso)	dB(A)	98
L _{WA} (äänitehotaso)	dB(A)	109
K (määritetty äänitason epävarmuus)	dB(A)	3
Tärinäpäästöarvo a _h =	m/s ²	1,6
Epävarmuus K =	m/s ²	1,5

Tässä käyttöohjeessa ilmoitetut värinä- ja/tai äänitasot on mitattu standardin EN60745 testiolosuhteiden mukaisesti. Niitä voidaan käyttää verrattaessa työkaluja keskenään. Sitä voidaan käyttää arvioitaessa altistumista.

VAROITUS: Ilmoitetut värinä- ja/tai äänitasot esiintyvät käytettäessä laitetta sen varsinaiseen käyttötarkoitukseen. Värinä- ja/tai äänitasot voivat vaihdella, jos laitetta käytetään johonkin muuhun tarkoitukseen, siihen on kiinnitetty muita lisävarusteita tai sitä on hoidettu huonosti. Tämä voi vaikuttaa merkittävästi altistumiseen imuria käytettäessä.

Tärinälle ja/tai äänelle altistumisen tason arvioinnissa tulee myös ottaa huomioon ne ajat, jolloin laitteesta katkaistaan virta tai se toimii tyhjäkäynnillä. Tämä voi vähentää merkittävästi altistumistasoa laitetta käytettäessä.

Laitteen käyttäjän altistumista tärinälle ja/tai äänelle voidaan vähentää merkittävästi pitämällä laite ja sen varusteet kunnossa, pitämällä kädet lämpiminä (tärinää varten), ja kiinnittämällä huomiota työn jaksottamiseen.

EY-vaatimustenmukaisuusvakuutus

Konedirektiivi



18 V akkutoiminen leikkaustyökalu SFMCM300

STANLEY FATMAX vakuuttaa, että kohdassa **Tekniset tiedot** kuvatut tuotteet ovat seuraavien direktiivien vaatimusten mukaisia:

2006/42/EY, EN60745-1:2009+A11:2010, EN60745-2-22:2011+A11:2013.

Nämä tuotteet täyttävät myös direktiivien 2014/30/EU ja 2011/65/EU vaatimukset. Lisätietoja saa ottamalla yhteyttä STANLEY FATMAX -yhtiöön seuraavaan osoitteeseen. Tiedot ovat myös käyttöoppaan takakannessa.

Allekirjoittanut vastaa teknisten tietojen kokoamisesta ja antaa tämän ilmoituksen STANLEY FATMAX in puolesta.

Patrick Diepenbach

Patrick Diepenbach

Toimitusjohtaja Benelux, GTS-Europe

STANLEY FATMAX Europe, Egide Walschaertsstraat 14-18, 2800 Mechelen, Belgia

09.30.2023



VAROITUS: Loukkaantumisriskin vähentämiseksi lue tämä käyttöohje.

Määrytykset: Turvallisuusohjeet

Alla näkyvät selitykset liittyvät turvallisuuteen. Lue käyttöohje ja kiinnitä huomiota näihin symboleihin.



VAARA: Varoittaa välittömästä vaaratilanteesta, jolloin vaarana on **kuolema tai vakava henkilövahinko**.



VAROITUS: Varoittaa mahdollisesta vaaratilanteesta, jolloin olemassa on **hengenvaara tai vakavan henkilövahingon mahdollisuus**.



HUOMIO: Varoittaa mahdollisesta vaaratilanteesta, jolloin vaarana on **lievä tai keskivakava loukkaantuminen**.

HUOMAUTUS: Viittaa menettelyyn, joka ei välttämättä aiheuta **henkilövahinkoa** mutta voi aiheuttaa omaisuusvahingon.



Sähköiskun vaara.



Tulipalon vaara.

SÄHKÖTYÖKALUN YLEISET TURVALLISUUSVAROITUKSET



VAROITUS: Lue kaikki tämän sähkötyökalun mukana toimitetut varoitukset, käyttöohjeet ja tekniset tiedot. Jos kaikkia ohjeita ei noudateta, on olemassa sähköiskun, tulipalon ja/tai vakavan henkilövahingon vaara.

SÄILYLTÄ KAIKKI VAROITUKSET JA OHJEET MYÖHEMPÄÄ KÄYTTÖÄ VARTEN

Näissä varoituksissa käytettävä sähkötyökalu-ilmaus viittaa verkkovirtaan yhdistettävään tai akkukäyttöiseen työkaluun.

1) Työskentelyalueen Turvallisuus

- Pidä työskentelyalue siistinä ja kirkaasti valaistuna.** Onnettomuuksia sattuu herkemmin epäsiistissä tai huonosti valaistussa ympäristössä.
- Älä käytä sähkötyökaluja, jos on olemassa räjähdysvaara esimerkiksi syttyvien nesteiden, kaasujen tai pölyn vuoksi.** Sähkötyökalujen aiheuttamat kipinät voivat sytyttää pölyn tai kaasut.
- Pidä lapset ja sivulliset kaukana käyttäessäsi sähkötyökalua.** Keskitymiskyvyn herpaantuminen voi aiheuttaa hallinnan menettämisen.

2) Sähköturvallisuus

- Pistokkeen ja pistorasian on vastattava toisiaan. Älä koskaan tee pistokkeeseen mitään muutoksia. Älä yhdistä maadoitettua sähkötyökalua jatkojohtoon.** Sähköiskun vaara vähenee, jos pistokkeisiin ei tehdä muutoksia ja ne yhdistetään vain niille tarkoitettuihin pistorasioihin.
- Älä kosketa maadoituksessa käytettäviin pintoihin, kuten putkiin, lämpöpattereihin ja jäähdytyslaitteisiin.** Voit saada sähköiskun, jos kehosi on maadoitettu.
- Älä altista sähkötyökaluja sateelle tai kosteudelle.** Sähkötyökaluun menevä vesi lisää sähköiskun vaaraa.
- Älä vaurioita sähköjohtoa. Älä kannata työkaluja sähköjohdosta tai vedä pistoketta pistorasiasta sähköjohdon avulla. Pidä sähköjohto kaukana kuumuudesta, öljystä, terävistä reunoista tai liikkuvista osista.** Vaurioituneet tai sotkeutuneet johdot lisäävät sähköiskun vaaraa.
- Jos käytät sähkötyökalua ulkona, käytä vain ulkokäyttöön tarkoitettua jatkojohtoa.** Ulkokäyttöön tarkoitetun sähköjohdon käyttäminen vähentää sähköiskun vaaraa.
- Jos sähkötyökalua on käytettävä kosteassa paikassa, käytä vikavirtasuojaa.** Tämä vähentää sähköiskun vaaraa.

3) Henkilösuojaus

- Käyttäessäsi sähkötyökalua pysy valppaana, keskity työhön ja käytä tervettä järkeä. Älä käytä tätä työkalua ollessasi väsynyt tai alkoholin, huumeiden tai lääkkeiden vaikutuksen alaisena.** Keskitymisen

herpaantuminen hetkeksikin sähkötyökalua käytettäessä voi aiheuttaa vakavan henkilövahingon.

- Käytä henkilösuojausvarusteita. Käytä aina suojalaseja.** Hengityssuojaimen, liukumattomien turvajalkineiden, kypärän ja kuulosuojaimen käyttäminen vähentää henkilövahinkojen vaaraa.
- Estä tahaton käynnistäminen. Varmista, että virtakytkin on OFF-asennossa, ennen kuin kytket sähkötyökalun pistorasiaan, yhdistä siihen akun, nostat työkalun käteesi tai kannat sitä.** Sähkötyökalun kantaminen sormi virtakytkimellä lisää onnettomuusvaaraa.
- Poista kaikki säätöavaimet tai vääntimet ennen sähkötyökalun käynnistämistä.** Sähkötyökalun pyörittävään osaan jäänyt säätöavain tai väännin voi aiheuttaa henkilövahingon.
- Älä kurkottele. Seiso aina vakaasti tasapainossa.** Näin voit hallita sähkötyökalua paremmin odottamattomissa tilanteissa.
- Pukeudu oikein. Älä käytä löysiä vaatteita tai koruja. Pidä hiukset ja vaatteet loitolla liikkuvista osista.** Löysät vaatteet, korut tai pitkät hiukset voivat tarttua liikkuviin osiin.
- Jos käytettävissä on laitteita pölyn ottamiseksi talteen, käytä niitä.** Pölyn ottaminen talteen voi vähentää pölyn aiheuttamia vaaroja.
- Vaikka käyttäisit usein erilaisia työkaluja, vältä liiallista itsevarmuutta ja huomioi aina työkalun turvallisuusohjeet.** Epähuomiossa suoritettut toimenpiteet voivat johtaa vakaviin henkilövahinkoihin sekunnin murto-osassa.

4) Sähkötyökaluista Huolehtiminen

- Älä kohdistaa sähkötyökaluun liikaa voimaa. Valitse käyttötarkoituksen kannalta oikea sähkötyökalu.** Sähkötyökalu toimii paremmin ja turvallisemmin, kun sitä käytetään sille suunniteltuun käyttötarkoitukseen.
- Älä käytä työkalua, jos virtakytkin ei toimi.** Jos sähkötyökalua ei voi hallita kytkimen avulla, se on vaarallinen ja se on korjattava.
- Irrota sähkötyökalun pistoke pistorasiasta ja/ tai irrota sen akku (jos irrottavissa) ennen säätämistä, varusteiden vaihtamista tai sähkötyökalun asettamista säilytykseen.** Näin voit vähentää vahingossa käynnistymisen aiheuttaman henkilövahingon vaaraa.
- Varastoi sähkötyökaluja lasten ulottumattomissa. Älä anna sähkötyökaluihin tottumattomien tai näihin ohjeisiin perehtymättömien henkilöiden käyttää sähkötyökaluja.** Sähkötyökalut ovat vaarallisia kouluttamattomien käyttäjien käsissä.
- Pidä sähkötyökalut kunnossa. Tarkista liikkuvat osat, niiden kiinnitys, osien eheys ja muut toimintaan vaikuttavat tekijät. Jos havaitset vaurioita, korjauta sähkötyökalu ennen niiden**

käyttämistä. Huonosti kunnossapidetyt sähkötyökalut aiheuttavat onnettomuuksia.

- f) **Pidä leikkaavat pinnat terävinä ja puhtaina.** Kunnossa pidettyjen leikkaavia teräviä reunoja sisältävien työkalut todennäköisyys jumitua vähenee, ja niitä on helpompi hallita.
- g) **Käytä sähkötyökalua ja sen tarvikkeita, kuten poranteriä, näiden ohjeiden mukaisesti. Ota työskentelyolosuhteet ja tehtävä työ huomioon.** Jos sähkötyökalua käytetään näiden ohjeiden vastaisesti, voi syntyä vaaratilanne.
- h) **Pidä kahvat ja tartuntapinnat kuivina, puhtaina sekä öljyttöminä ja rasvattomina.** Liukkaat kahvat ja pinnat heikentävät työkalun hallinnan ja ohjauksen turvallisuutta odottamattomissa tilanteissa.

5) Akkukäyttöisten Työkalujen Käyttäminen ja Niistä Huolehtiminen

- a) **Käytä ainoastaan valmistajan suosittelemaa latauslaitetta.** Tietynyyppiselle akulle soveltuva latauslaite voi aiheuttaa tulipalon vaaran käytettyinä yhdessä toisen akun kanssa.
- b) **Käytä sähkötyökalussa vain siihen tarkoitettuja akkuja.** Muiden akkujen käyttäminen voi aiheuttaa tulipalon tai onnettomuuden vaaran.
- c) **Kun akku ei ole käytössä, pidä se poissa muiden metalliesineiden läheltä, kuten paperiliittimien, kolkoiden, avainten, naulojen, ruuvien tai muiden pienten esineiden läheltä. Ne voivat oikosulkea akun navat.** Akun napojen oikosulkeminen voi aiheuttaa palovamman tai tulipalon.
- d) **Oikosulku voi aiheuttaa nesteen vuotamisen akusta. Vältä koskemasta tähän nesteeseen. Jos nestettä pääsee vahingossa iholle, huuhtele vedellä. Jos tätä nestettä pääsee silmään, ota yhteys lääkäriin.** Akkuneste voi ärsyttää tai aiheuttaa palovamman.
- e) **Vaurioitunutta tai muokattua akkua tai työkalua ei saa käyttää.** Vaurioituneissa tai muokatuissa akuissa voi esiintyä odottamattomia häiriöitä, jotka voivat aiheuttaa tulipaloja, räjähdysvaaroja tai henkilövahinkoja.
- f) **Akku ja työkalu tulee suojata tullelta sekä liian korkealta lämpötilalta.** Mikäli akku altistuu tullelle tai yli 130 °C lämpötilalle, seurauksena voi olla räjähdys.
- g) **Noudata kaikkia latausohjeita, akkua tai työkalua ei saa ladata ohjeissa annettujen lämpötilavälien ulkopuolella.** Virheellisen latauksen tai annettujen lämpötilavälien ulkopuolella lataamisen seurauksena akku voi vaurioitua ja tulipalovaara kasvaa.

6) Huolto

- a) **Korjauta työkalu valtuutetulla asentajalla.** Varaosina on käytettävä vain alkuperäisiä vastaavia osia. Tämä varmistaa sähkötyökalun turvallisuuden.
- b) **Vaurioituneita akkuja ei saa koskaan huoltaa.** Ainoastaan valmistaja tai valtuutetut huoltoliikkeet saavat huoltaa akkuja.

LEIKKUUKONEEN TURVALLISUUSVAROITUKSET

- a) **Kiinnitä työkalun mukana toimitettu suojus tiukasti työkaluun ja aseta se siten, että se antaa parhaan mahdollisen suojan niin, että mahdollisimman pieni osa laikkaa on paljaana käyttäjään päin. Siirry kauas pyöriävän laikan ulottuvilta ja pyydä muitakin siirtymään kauemmas.** Suojus auttaa suojaamaan käyttäjää särkyneen laikan kappaleilta ja laikan koskettamiselta vahingossa.
- b) **Käytä sähkötyökalussa ainoastaan sidottuja vahvistettuja tai timanttilaikoja.** Lisävarusteen käyttö ei välttämättä ole turvallista, vaikka se sopisi sähkötyökaluun.
- c) **Lisävarusteen nimellinopeuden tulee olla vähintään sama kuin sähkötyökaluun merkityn nimellinopeuden.** Jos varusteita käytetään niiden nimellinopeutta suuremmalla nopeudella, ne voivat särkyä ja niistä voi lentää kappaleita.
- d) **Käytä laikkaa ainoastaan sille suunniteltuun tarkoitukseen.** Esimerkki: älä käytä katkaisulaikkaa hiomiseen. Hiovat katkaisulaikat on tarkoitettu reunojen hiomiseen, niiden aiheuttamat sivusuuntaiset voimat voivat aiheuttaa laikan rikkoutumisen.
- e) **Käytä aina aineita laikan laippoja, jotka sopivat halkaisijaltaan valittuun laikkaan.** Tällöin laikan rikkoutumisen vaara pienenee.
- f) **Älä käytä suurempien sähkötyökalujen kuluneita vahvistettuja laikoja.** Suurempien sähkötyökalujen laikat eivät kestä pienemmän työkalun suurempaa nopeutta, joten ne voivat särkyä.
- g) **Lisävarusteen ulkohalkaisijan ja paksuuden tulee olla tämän sähkötyökalun nimelliskapasiteetin rajoissa.** Väärän kokoista lisävarustetta ei ole mahdollista suojata tai hallita riittävän tehokkaasti.
- h) **Laipat ja laikat on voitava sovittaa sähkötyökalun karaan oikein.** Jos laikkaa ja laippaa ei voi kiinnittää sähkötyökaluun kunnolla, voi aiheutua epätasapaino ja voit menettää työkalun hallinnan tärinän vuoksi.
- i) **Älä käytä vaurioituneita laikoja.** Tarkista laikat ennen jokaista käyttökertaa sirujen ja murtumien varalta. Jos sähkötyökalu tai laikka putoaa, tarkista sen ehjyys tai asenna ehjiä laikka. Kun olet tarkistanut ja asentanut laikan, siirry kauas pyöriävästä laikasta ja pyydä muitakin siirtymään kauemmas. Anna sähkötyökalun käydä suurimmalla nopeudella kuormittamattomana niinuuttin ajan. Vaurioituneet laikat tavallisesti särkyvät tämän testausajan kuluessa.
- j) **Käytä henkilökohtaisia suojavarusteita.** Käytä kasvosuojusta tai suojalaseja käyttötarkoituksen vaatimusten mukaisesti. Käytä tarvittaessa hengityssuojainta, kuulonsuojaimia, suojakäsineitä ja suojavaatetusta, joka suojaa pieniltä hankaavilta tai sinkoavilta kappaleilta. Suojalasien on pystyttävä

suojaamaan käyttäjää erilaisten työtoimenpiteiden aikana sinkoavilta kappaleilta. Hengityssuojaimen on pystyttävä estämään hiukkasia pääsemästä hengitysteihin. Pitkäaikainen altistuminen melulle voi aiheuttaa kuulovaurioita.

- k) **Pidä sivulliset turvaetäisyyden päässä työalueesta. Työalueella on käytettävä henkilökohtaisia suojaruukkeita.** Työstettävän kappaleen tai särkyneen laikan osat voivat singota ja aiheuttaa henkilövahinkoja välittömän käyttöalueen ulkopuolellakin.
- l) **Tartu kiinni vain sähkötyökalun eristetystä tartuntapinnosta, jos leikkausvälinettä käytettäessä on vaara osua piilossa oleviin johtoihin.** Leikkaavien varusteiden osuminen jännitteiseen johtoon tekee sen paljaista metalliosista jännitteisiä, joten käyttäjä voi saada sähköiskun.
- m) **Laske työkalu alas vasta kun se on täysin pysähtynyt.** Pyörivä laikka voi osua työtason pintaan, jolloin menetät sen hallinnan.
- n) **Älä anna sähkötyökalun olla käynnissä kantaessasi sitä.** Jos käynnissä oleva sähkötyökalu tarttuu vaatteisiisi, se voi osua kehoosi.
- o) **Puhdista sähkötyökalun ilmanvaihtoaukot säännöllisesti. Moottorin puhallin vetää pölyä työkalun sisään.** Metallipölyn kertyminen voi aiheuttaa sähköiskun vaaran.
- p) **Älä käytä sähkötyökalua helposti syttyvien aineiden läheisyydessä.** Kipinät voivat sytyttää ne.
- q) **Älä käytä nestemäistä jäähdytysainetta vaativia lisävarusteita.** Veden tai muun jäähdytysaineen käyttäminen voi aiheuttaa sähköiskun.

LISÄTURVALLISUUSOHJEITA

HIOMAKATKAISUTOIMENPITEISIIN

Takaisku ja vastaavat varoitukset

Takaisku aiheutuu äkillisesti hiomalaikan, taustalevyn, harjan tai lasteen juutuessa kiinni. Tällöin pyörä pysähtyy ja sähkötyökalu lähtee hallitsemattomasti vastakkaiseen suuntaan.

Jos esimerkiksi hiomalaikka jää kiinni työstettävään kappaleeseen, laikan reuna voi kaivautua sen pintaan, jolloin hiomalaikka voi nousta pinnalle tai aiheuttaa potkun. Hiomalaikka voi singahtaa käyttäjää kohden tai hänestä pois päin sen mukaan mihin suuntaan laikka pyörii jäädessään kiinni. Tällöin hiomalaikka voi myös rikkoutua.

Takaisku on seurausta sähkötyökalun väärinkäyttämisestä tai virheellisistä olosuhteista. Se voidaan välttää seuraavien varotoimien avulla.

- a) **Pidä luja ote sähkötyökalusta ja aseta vartalosi ja käsivartesi siten, että voit torjua takaiskun voiman. Pidä aina kiinni lisäkavasta, jotta takapotku ja käynnistymisen aikana esiintyvä väntöreaktio pysyvät hallinnassa.** Käyttäjä voi hallita väntöreaktiota tai takaiskuvoimaa, jos tarvittaviin varotoimiin ryhdytään.

- b) **Älä koskaan laita kättäsi pyörivän laikan lähelle.** Se voi aiheuttaa takapotkun.
- c) **Älä aseta kehoasi samansuuntaisesti pyörivään laikkaan.** Takapotku saa työkalun singahtamaan vastakkaiseen suuntaan laikan liikkeeseen nähden, jos se tarttuu kiinni.
- d) **Ole erityisen varovainen työstäessäsi kulmia, teräviä reunoja jne. Vältä laikan kimpoamista ja tarttumista.** Nurkat, terävät kulmat tai kimpoaminen voivat aiheuttaa toiminnassa olevan työkalun jäämisen kiinni, jolloin sen hallinta menetetään tai voi aiheutua takapotku.
- e) **Älä kiinnitä sahaketjua, kaiverrusterää, segmentoitua timanttilaikkaa, jonka reunan aukko on yli 10 mm, tai hammastettua terää.** Muutoin aiheutuu helposti takaisku tai hallinnan menetys.
- f) **Älä jumita katkaisulaikkaa tai paina sitä liian voimakkaasti. Älä yritä leikata kappaletta liian syvältä.** Mikäli laikka ylikuormittuu, se voi helpommin vääntyä tai juuttua kiinni leikkauskohtaan, jolloin takaiskun ja laikan vaurioitumisen vaara kasvaa.
- g) **Kun laikka on jumiutunut tai leikkaaminen jostakin syystä keskeytyy, katkaise työkalusta virta ja pidä sitä paikallaan, kunnes laikka on kokonaan pysähtynyt. Älä koskaan yritä poistaa laikkaa leikkauskohdasta laikan pyöriessä, muutoin on olemassa takaiskun vaara.** Tutki laikan juuttumisen syyt ja suorita korjaustoimenpiteet.
- h) **Älä käynnistä leikkaustoimintaa, kun laikka on kiinni työstökappaleessa. Anna laikan saavuttaa täysi nopeus ja aseta se varoen takaisin leikkauskohtaan.** Laikka voi taittua, siirtyä ylös tai iskeytyä takaisin, jos sähkötyökalu käynnistetään uudelleen työkappaleessa.
- i) **Tue paneeleja ja kaikkia liian suuria työkappaleita laikan kiinni juuttumisen ja takaiskun välttämiseksi.** Suuret työkappaleet pyrkivät taipumaan omasta painostaan. Tuet tulee asettaa työkappaleen alapuolelle leikkauslinjan lähelle ja työkappaleen reunan lähelle laikan molemmalla puolella.
- j) **Noudata erityistä varovaisuutta tehdessäsi upotusleikkausta seiniin ja muihin sokkeihin kohteisiin.** Ulostuleva laikka voi leikata kaasuihin tai vesiputkia, sähköjohtoja tai muita kohteita, jotka voivat aiheuttaa takaiskun.

Lisäturvaohjeet

hiomakatkaistoimenpiteisiin:

- a) **Tämä sähkötyökalu on tarkoitettu leikkausvälineeksi. Lue kaikki tämän sähkötyökalun mukana toimitetut varoitukset, käyttöohjeet ja tekniset tiedot.** Jos kaikkia ohjeita ei noudateta, on olemassa sähköiskun, tulipalon ja/tai vakavan henkilövahingon vaara.

- b) **Tätä sähkötyökalua ei ole suositeltavaa käyttää esimerkiksi hiomiseen, hiikkapaperihiontaan, teräsharjaukseen ja kieltöittämiseen. Jos sähkötyökalua käytetään muuhun kuin sen suunniteltuun tarkoitukseen, seurauksena voi olla vaaratilanne ja henkilövahinko. Älä hio pintaa laikan sivulla.**
- c) **Älä käytä varaosia tai varusteita, joita valmistaja ei suosittele tai ole hyväksynyt.** Varusteen käyttäminen ei ole turvallista vain siksi, että se voidaan yhdistää sähkötyökaluun.
- d) **Lisävarusteen ulkohalkaisijan ja paksuuden tulee olla tämän sähkötyökalun nimelliskapasiteetin rajoissa.** Väärän kokoista lisävarustetta ei ole mahdollista suojata tai hallita riittävän tehokkaasti.
- e) **Laikkojen, laippojen, tukilaippojen ja muiden lisävarusteiden tuurnan tulee olla juuri sopivan kokoinen sähkötyökalun kiinnityskaraan.** Jos varustetta ei voi kiinnittää sähkötyökaluun kunnolla, voi aiheutua epätasapaino ja voit menettää työkalun hallinnan tärinän vuoksi.
- f) **Kun käytät segmentoituja timanttilaikoja, käytä vain timanttilaikoja, joiden kehärako on enintään 10 mm ja joiden kallistuskulma on negatiivinen.**
- g) **Aseta leikkaussyvyys ainoastaan tarvittavaan arvoon. Mitä vähemmän laikkaa on esillä, sitä pienempi on takertumisen ja takapotkun mahdollisuus.** Varmista ennen leikkaamista, että kenkäkokoönpano on säädetty tiukalle.
- h) **Älä käytä työkalua väkisin.** Leikkaustyökalun pakottaminen heikentää hallintaa ja leikkaustehoa.
- i) **Jos suoja ei ole tiukasti paikallaan, älä käytä työkalua.**
- j) **Älä käytä hammastettuja teriä.**
- k) **Älä käytä tätä työkalua pöytäshana.**
- l) **Kiinnitä työkappale tiukasti.**
- m) **Käytä suojavaatetusta ja pese altistuneet alueet saippualla ja vedellä. Haitallisten kemikaalien imeytyminen voi olla voimakkaampaa, jos pölyä pääsee suuhun, silmiin tai jos sitä jää iholle.** Suuntaa hiukkaset pois kasvoilta ja kehosta.
- n) **Käytä asianmukaista pölynpoistolaitetta poistaaksesi suurimman osan staattisesta ja ilmassa olevasta pölystä.** Staattisen ja ilmassa leviävän pölyn poistamatta jättäminen voi saastuttaa työympäristön tai aiheuttaa suuremman terveysriskin käyttäjälle ja läheisyydessä oleville henkilöille.
- o) **Käytä puristimia tai muuta käytännöllistä tapaa kiinnittää ja tukea työkappale tukevalle alustalle.** Työn pitäminen käsin tai vartaloa vasten on epävakaata ja saattaa johtaa hallinnan menetykseen sekä loukkaantumiseen.
- p) **Ilmanvaihtoaukkoja ei saa peittää.** Löysät vaatteet, korut tai pitkät hiukset voivat tarttua liikkuviin osiin.



HUOMIO: Kun työkalua ei käytetä, aseta se sivulleen vakaalle alustalle paikkaan, jossa se ei aiheuta kompastumis- tai putoamisvaaraa. Jotkut työkalut, joissa on suuret akut, seisovat pystyssä akun varassa, mutta ne kaatuvat helpommin.

Vaarat

Turvamääräysten noudattamisesta ja turvalaitteiden käyttämisestä huolimatta tiettyjä vaaroja ei voida välttää. Näitä ovat seuraavat:

- Kuulon heikkeneminen.
- Lentävien kappaleiden aiheuttamat henkilövahingot.
- Käytön aikana kuumenevien varusteiden aiheuttamat palovammat.
- Pitkäaikaisen käyttämisen aiheuttamat henkilövahingot.

Laturit

STANLEY FATMAX-latureita ei tarvitse säätää, ja ne on suunniteltu mahdollisimman helpokäyttöisiksi.

Sähköturvallisuus

Sähkömoottori toimii vain yhdellä jännitteellä. Tarkista aina, että akun jännite vastaa tyyppikilpeen merkittyä jännitettä. Varmista myös, että laturin jännite vastaa verkkovirran jännitettä.



STANLEY FATMAX laturi on kaksoiseristetty EN60335:n mukaisesti, joten maadoitusjohtoa ei tarvita.

Jos virtajohto on vaurioitunut, sen saa vaihtaa ainoastaan STANLEY FATMAX tai valtuutettu huoltoiliike.

Jatkojohdon käyttäminen

Jatkojohtoa ei saa käyttää, ellei sen käyttö ole ehdottomasti tarpeen. Käytä laturin ottoteholle soveltuvaa jatkojohtoa (katso **Tekniset tiedoissa**). Johdinten pienin koko on 1 mm² ja suurin pituus 30 m.

Jos käytät johtokelaa, kelaa johto aina kokonaan auki.

Kaikkien akkularuokien tärkeät turvallisuusohjeet

SÄILYTÄ NÄMÄ OHJEET: Tämä ohjekirja sisältää tärkeitä turvallisuus- ja käyttöohjeita yhteensopiviin akkulatureihin (katso **Tekniset tiedoissa**). Lue kaikki laturin, akun ja akkua käyttävän tuotteen ohjeet ja varoitusmerkinät ennen laturin käyttöä.



VAROITUS: Sähköiskuvaara. Älä päästä nestettä laturin sisään. Se voi aiheuttaa sähköiskun.



VAROITUS: Suosittelemme käyttämään jännönsvirtalaitetta, jonka nimellisjännönsvirta on korkeintaan 30 mA.



HUOMIO: Palovamman vaara. Henkilövahinkovaaran välttämiseksi lataa ainoastaan ladattavia STANLEY FATMAX-akkuja. Muun tyyppiset akut voivat haljeta ja aiheuttaa henkilövahingon ja vaurioita.



HUOMIO: Lapsia tulee valvoa ja varmistaa, että he eivät leiki laitteella.

HUOMAA: Joissakin olosuhteissa vieras materiaali voi aiheuttaa oikosulkua laturin sisällä oleviin suojaamattomiin latauskontakteihin laturin ollessa

kytkettyinä sähköverkkoon. Vieraat johtavat aineet, kuten teräsவில், alumiinifolio tai metallihiukkaskertymät, niihin kuitenkin rajoittumatta, on pidettävä poissa laturin aukoista. Irrota laturi aina tehonsyötöstä, kun laturissa ei ole akkua. Irrota laturi virtalähteestä ennen kuin yrität puhdistaa sitä.

- **ÄLÄ yritä ladata akkua muilla kuin tässä ohjekirjassa määritetyillä latureilla.** Laturi ja akku on suunniteltu erityisesti toimimaan yhdessä.
- **Näitä latureita ei ole tarkoitettu muiden kuin ladattavien STANLEY FATMAX-akkujen lataamiseen.** Muu käyttö voi aiheuttaa tulipalon, sähköiskun tai jopa kuolettavan sähköiskun vaaran.
- **Älä jätä laturia sateeseen tai lumeen.**
- **Irrota laturi vetämällä aina pistokkeesta johdon siijaan.** Tämä vähentää pistokkeen ja sähköjohdon vahingoittumisen riskiä.
- **Varmista, että johdon päälle ei voida astua, siihen ei voida kaatua ja ettei se voi muutoin vaurioitua tai kulua.**
- **Älä käytä jatkojohtoa, ellei se ole välttämätöntä.** Virheellisen jatkojohdon käyttö voi aiheuttaa tulipalon, sähköiskun tai sähkötapaturman.
- **Älä aseta mitään esineitä laturin päälle tai aseta laturia pehmeälle pinnalle, joka saattaa tukkia ilmanvaihtoaukut ja aiheuttaa ylikuumentumisen laitteen sisällä.** Sijoita laturi pois lämpölähteiden läheltä. Laturi tuulettuu kotolon päällä ja pohjassa olevien aukkojen kautta.
- **Laturia ei saa käyttää, jos sen johto tai pistoke on vaurioitunut—** vie ne välittömästi vaihdettavaksi.
- **Älä käytä laturia, jos siihen on kohdistunut terävä isku, se on pudotettu tai muuten vahingoittunut millään tavalla.** Vie se valtuutettuun huoltoilikeeseen.
- **Laturia ei saa purkaa. Vie se valtuutettuun huoltoon, kun huolto tai korjaus on tarpeen.** Virheellinen kokoaminen voi aiheuttaa tulipalon, sähköiskun tai sähkötapaturman.
- Jos virtajohto on vahingoittunut, valmistajan, huollon tai vastaavan pätevän henkilön täytyy vaihtaa se välittömästi.
- **Irrota laturi pistorasiasta ennen puhdistuksen aloittamista. Tämä vähentää sähköiskun vaaraa.** Akun poistaminen ei vähennä riskiä.
- **ÄLÄ KOSKAAN** yritä liittää kahta laturia yhteen.
- **Laturi on tarkoitettu toimimaan tavallisella 230V kotitalous sähköllä. Älä yritä käyttää mitään muuta kuin määritettyä jännitettä.** Tämä ei koske autolaturia.

Akun lataaminen (Kuva A)







1. Yhdistä laturi sopivaan pistorasiaan ennen kuin laitat akun paikoilleen.
2. Aseta akku  laturiin ja varmista, että akku on hyvin paikoillaan laturissa. Punainen (latauksen) merkkivalo vilkkuu toistuvasti ilmoittaen, että latausprosessi on alkanut.
3. Kun lataus on valmis, punainen valo jää palamaan jatkuvasti. Akku on täysin ladattu ja sitä voidaan käyttää heti tai sen

voi jättää laturiin. Poista akku laturista painamalla akun vapautuspainiketta .

HUOMAA: Jotta varmistat litiumioniakkujen parhaimman mahdollisen suorituskyvyn ja pitkän käyttöajan, akku tulee ladata täyteen ennen ensimmäistä käyttöä.

Laturin toiminta

Katso akun lataustaso alla olevista merkkivaloista.

Laturin merkkivalot	
	Lataus käynnissä 
	Ladattu täyteen 
	Akun kuuma-/kylmäviive* 

*Punainen merkkivalo vilkkuu edelleen ja keltainen merkkivalo palaa kyseisen toiminnon aikana. Kun akku on saavuttanut oikean lämpötilan, keltainen merkkivalo sammuu ja laturi jatkaa latausta.

Yhteensopiva(t) laturi(t) ei(eivät) lataa viallista akkua. Laturi ilmoittaa viallisesta akusta, kun se ei syty.

HUOMAA: Tämä voi aiheuttaa myös laturivikaa.

Jos laturi ilmoittaa ongelmasta, vie laturi ja akku testattavaksi valtuutettuun huoltopalveluun.

Akun kuuma-/kylmäviive

Kun laturi tunnistaa liian kuuman tai kylmän akun, se käynnistää automaattisesti akun kuuma-/kylmäviiveen, jolloin lataus käynnistyy vasta sitten, kun akku on saavuttanut hyväksyttävän lämpötilan. Laturi siirtyy tämän jälkeen automaattisesti akun lataustilaan. Tämä toiminto takaa akun maksimaalisen käyttöajan. Kylmä akku latautuu hitaammin kuin lämmin akku. Akku latautuu hitaammin koko latausjakson ajan, sen latautumisnopeus ei palaudu nopeaksi, vaikka akku lämpenisi.

Elektroninen suojausjärjestelmä

Li-lon -työkaluissa on elektroninen suojausjärjestelmä, joka suojaaa akkua ylikuormitukselta, ylikuumentumiselta tai suurelta purkaukselta.

Työkalu sammuu automaattisesti, jos sähköinen suojausjärjestelmä käynnistyy. Jos näin tapahtuu, laita litiumioniakku laturiin, kunnes se on kokonaan latautunut.

Laturin puhdistusohjeet

 **VAROITUS: Sähköiskuvaara. Irrota laturi AC-pistorasiasta ennen puhdistusta.** Lika ja rasva voidaan poistaa laturin ulkopuolelta kankaalla tai pehmeällä, ei- metallisella harjalla. Älä käytä vettä tai puhdistusaineita. Älä päästä mitään nestettä työkalun sisään. Älä upota mitään työkalun osaa nesteeseen.

Akut

Kaikkien akkujen tärkeät turvallisuusohjeet

Kun tilaat vara-akkuja, muista ilmoittaa luettelonumero ja jännite. Pakkauksen akkua ei ole ladattu täyteen. Lue seuraavat turvallisuusohjeet ennen akun ja laturin käyttämistä. Noudata sen jälkeen annettuja latausohjeita.

KAIKKI OHJEET TÄYTYY LUKEA

- **Älä lataa tai käytä akkua räjähdyksalttiissa ympäristössä, esimerkiksi tilassa, jossa on syttyviä nesteitä, höyryjä tai pölyä.** Akun laittaminen laturiin tai poistaminen laturista voi sytyttää pölyn tai höyryt.
- **Älä koskaan aseta akkua väkisin laturiin. Akkua ei saa muuttaa millään tavalla sen sovittamiseksi yhteensopimattomaan laturiin, muutoin akku voi hajota ja aiheuttaa vakavia henkilövahinkoja.**
- Lataa DEWALT-akut vain STANLEY FATMAX laturissa.
- **ÄLÄ** altista roiskeille tai upota veteen tai muihin nesteisiin.
- **Älä säilytä tai lataa akkua paikassa, jossa lämpötila voi laskea alle 4 °C (39,2 °F) (kuten ulkovarastoissa tai metallirakennuksissa talvisin) tai ylittää 40 °C (104 °F) (kuten ulkovarastoissa tai metallirakennuksissa kesäisin).**
- **Älä polta edes vakavasti vaurioitunutta tai täysin loppuun kulunutta akkua.** Akku voi räjähtää tulesa. Myrkyllisiä höyryjä ja materiaaleja syntyy, kun litiumioniakut poltetaan.
- **Jos pariston sisältöä pääsee iholle, pese iho välittömästi miedolla saippualla ja vedellä.** Jos pariston nestettä pääsee silmiin, huuhtelee avointa silmää vedellä 15 minuutin ajan tai ärästyksen poistumiseen saakka. Jos lääkinnällinen apu on tarpeen, akun elektrolyytti sisältää nestemäisiä orgaanisia karbonaatteja sekä litiumsuolaa.
- **Avattujen akkukennojen sisältö voi aiheuttaa ärystystä hengitysteissä.** Siirry raikkaaseen ilmaan. Jos oireet jatkuvat, ota yhteyttä lääkäriin.



VAROITUS: Palovamman vaara. Akun neste voi olla sytyttävää, jos se altistetaan kipinöille tai liekeille.



VAROITUS: Älä koskaan yritä avata akkua mistään syystä. Jos akun kotelo on murtunut tai vahingoittunut, älä laita sitä laturiin. Älä riko, pudota tai vahingoita akkua. Älä käytä akkua tai laturia, johon on osunut terävä isku, joka on pudotettu tai vahingoittunut millään tavalla (esim. lävistetty naulalla, isketty vasaralla, astuttu päälle). Se voi aiheuttaa jopa kuolettavan sähköiskun. Vahingoittuneet akut tulee palauttaa huoltoon kierräystä varten.



VAROITUS: Tulipalovaara. Älä varastoi tai kanna akkuja niin, että metalliesineet pääsevät kosketuksiin akun napoihin. Akkua ei saa esimerkiksi asettaa liinon päälle, taskuihin, työkalukoteloihin, tuotepakkauksiin, laatikkoihin, jne., joissa on irtonaisia nauloja, ruuveja, avaimia, tms.



HUOMIO: Kun laitetta ei käytetä, aseta se sivulleen vakaalle alustalle paikkaan, jossa se ei aiheuta kompastumis- tai putoamisvaaraa. Jotkut työkalut, joissa on suuret akut, seisovat pystyssä akun varassa, mutta ne kaatuvat helpommin.

Kuljetus



VAROITUS: Tulipalovaara. Akkujen kuljetus voi johtaa tulipaloon, jos akunavat pääsevät vahingossa

kosketuksiin johtaviin materiaaleihin. Akkuja kuljettaessa tulee varmistaa, että akkujen navat on suojattu ja eristetty hyvin materiaaleista, jotka voivat päästä niihin kosketuksiin ja aiheuttaa oikosulun.
HUOMAA: Litiumioniakkuja ei saa kuljettaa ruumaan menevissä matkatavaroissa.

STANLEY FATMAX -akut täyttävät kaikkien soveltuvien teollisuudenalaa koskevien ja lakisäätösten kuljetusmääräyksien vaatimukset, niihin kuuluvat muun muassa YK:n vaarallisen tavaran kuljetussuosituksukset, kansainvälisen ilmakuljetusliiton (IATA) vaarallisen tavaran määräykset, vaarallisten aineiden kansainvälisen merikuljetussäännösten (IMDG) määräykset sekä eurooppalainen sopimus vaarallisten tavaroiden kansainvälisestä tielukjetuksesta (ADR). Litiumionikennot ja- akut on testattu YK:n vaarallisen tavaran suosituksien osion 38,3 mukaisesti koskien testausohjeita ja testikriteerejä.

Uuseimmissa tapauksissa STANLEY FATMAX -akun kuljetusta ei luokitella täysin säännötellyksi luokan 9 vaaralliseksi materiaaliksi. Yleensä luokan 9 täysin säännötellyä kuljetusta vaaditaan ainoastaan toimituksilta, joiden litiumioniakun energialuokitus on yli 100 wattituntia (Wh). Wattitunnit on merkitty kaikkien litiumioniakkujen pakkaukseen. Määräysten monimutkaisuuden vuoksi STANLEY FATMAX ei suosittele yksittäisten litiumioniakkujen kuljetusta lentoteitse niiden wattitunneista riippumatta. Työkaluja ja akkuja sisältävät toimitukset (yhdistelmäpakkaukset) voidaan kuljettaa säännöksiä soveltamatta, jos akun wattitunnit ovat korkeintaan 100 Wh. Oli kyseessä odotettu tai täysin säännöteltä kuljetus, kuljettajien vastuulla on ottaa selvää viimeisimmistä pakkausta, merkkiä/merkintää sekä dokumentaatiota koskevista määräyksistä. Tämän ohjekirjan osion tiedot on annettu hyvässä uskossa ja niiden uskotaan olevan tarkkoja asiakirjan luontihetkellä. Mitään takuita, välillisiä tai suoria, ei kuitenkaan anneta. Ostajan vastuulla on taata, että toiminta on soveltuvien määräyksien mukaista.

Säilytysohjeet

1. Paras säilytyspaikka on kuiva ja viileä paikka suoja laite suoralta auringonvalolta ja liialliselta lämmöltä tai kylmyydeltä. Kun akkuja ei käytetä, säilytä niitä ympäristölämpötilassa parhaan suorituskyvyn ja käyttöiän varmistamiseksi.
2. Pitkän säilytyksen aikana täyteen ladattu akku on suositeltavaa säilyttää viileässä ja kuivassa paikassa irti laturista.

HUOMAA: Akkuja ei saa asettaa säilöön täysin tyhjinä. Akku on ladattava ennen käyttöä.

Laturissa ja akussa olevat merkit

Näissä ohjeissa Kuvattujen kuvakkeiden lisäksi laturissa ja akussa voi olla seuraavat merkit:



Lue käyttöohjeet ennen käyttämistä.





Katso latausaika kohdasta **Tekniset tiedot**.



Ei saa kytkeä johtaviin kohteisiin.



Älä lataa viallisia akkuja.



Suojaa vedeltä.



Vaihda vialliset johdot välittömästi ehjiin.



Lataa ainoastaan 4 °C - 40 °C lämpötilassa.



Käytettäväksi vain ulkona.



Hävität akku ympäristöstävällisellä tavalla.



Lataa akut vain tarkoitukseen soveltuvilla STANLEY FATMAX-latureilla. Muiden kuin tarkoitukseen soveltuvien STANLEY FATMAX-akkujen lataaminen STANLEY FATMAX -laturilla voi johtaa niiden räjähtämiseen tai muihin vaaratilanteisiin.



Älä hävität akkua polttamalla.

Akkutyypit

Seuraavat työkalut toimivat 18 V akulla: SFMCM300.

Seuraavia akkuja voidaan käyttää: SFMCB201, SFMCB202, SFMCB204, SFMCB206. Katso lisätietoja kohdasta **Tekniset tiedot**.

Pakkauksen sisältö

SFMCM300 Pakkauksen sisältö:

- 1 Leikkausväline
- 1 Pölyportin sovitin
- 1 76 mm:n liimattu vahvistettu laikka
- 1 76 mm:n monikäyttöinen timanttilaikka
- 1 Karan sovitin
- 1 Kuusiokoloavain
- 1 Käyttöohje
- 2 Akkua (vain D2-mallit)
- 1 Laturi (vain D2-mallit)

HUOMAA: Akut, laturit ja pakkaukset eivät kuulu B-malliin.

- *Tarkista laite, osat ja lisävarusteet kuljetusvaurioiden varalta.*
- *Lue tämä käyttöohje huolellisesti ennen laitteen käyttämistä.*

Työkalun merkinnät

Seuraavat kuvakkeet voivat näkyä laitteessa:



Lue käyttöohjeet ennen käyttämistä.



Käytä kuulonsuojaimia.



Käytä suojalaseja.



Näkyvää säteilyä. Älä katso valoon.



Kuvakkeiden järjestys: taaksepäin/
lukitus/eteenpäin

Päivämääräkoodin paikka (Kuva [Fig.] C)

Valmistuspäivämääräkoodi **18** koostuu 4-numeroisesta vuodesta, jota seuraa 2-numeroinen viikko ja 2-numeroinen tehdskoodi.

Kuvaus (Kuva A)



VAROITUS: Älä tee laitteen tai sen osiin mitään muutoksia. Muutoin voi aiheutua omaisuus- tai henkilövahinkoja.

- 1 Akku
- 2 Akun vapautuspainike
- 3 Pääkahva
- 4 Nopeussäädin
- 5 Eteen-/taaksepäin-/lukituspainike
- 6 Karan lukituspainike
- 7 Suunnan ilmaisin
- 8 Pölyportin sovitin
- 9 Kenkä
- 10 Syvydensäätönappi
- 11 Pyöritettävä suoja
- 12 Kuusiokoloavain
- 13 LED
- 14 Lisävarusteen liitäntäkohta

Käyttötarkoitus

Leikkausväline on suunniteltu ammattimaisiin leikkaussovelluksiin. Tämä leikkausväline on tarkoitettu erilaisten materiaalien leikkaamiseen. Noudata käytetyn leikkuuterän käyttötarkoitusta koskevia tietoja.

ÄLÄ käytä kosteissa olosuhteissa tai jos laitteen lähellä on syttyviä nesteitä tai kaasuja.

PIDÄ työkalu lasten ulottumattomissa. Kokemattomat henkilöt saavat käyttää tätä laitetta vain valvotusti.

- **Pienet lapset ja liikuntarajoitteiset.** Tätä laitetta ei ole tarkoitettu pienten lasten tai liikuntarajoitteisten henkilöiden käyttöön ilman valvontaa.
- Tämä tuote ei ole tarkoitettu henkilöiden (mukaan lukien lapset) käytettäväksi, joiden fyysiset, sensoriset tai henkiset kyvyt tai kokemus ja/tai tietämys tai taidot ovat rajalliset. Heidän turvallisuudestaan tulee huolehtia heistä vastuussa oleva henkilö. Lapsia ei koskaan saa jättää yksin tämän tuotteen kanssa.

KOKOAMINEN JA SÄÄTÄMINEN

VAROITUS: Vakavan henkilövahingon vaaran vähentämiseksi katkaise työkalusta virta ja irrota akku ennen säätämistä tai varusteiden irrottamista tai asentamista. Tahaton käynnistyminen voi johtaa henkilövahinkoihin.

VAROITUS: Laikat, leikkausmateriaali ja työkalun metalliosat (esim. vaihteistokotelo, kenkä ja suojuus) voivat kuumentua käytön aikana tai olla kuumia käytön jälkeen. Ole varovainen lähestyessäsi näitä alueita.

VAROITUS: Käytä vain STANLEY FATMAX -akkuja ja latureita.

Akun asentaminen ja poistaminen laitteesta (Kuva C)

HUOMAA: Varmista, että akku 1 on täysin ladattu.

Akun asentaminen laitteen kahvaan

1. Kohdista akku työkalun kahvan sisällä oleviin kiskoihin (Kuva C).
2. Liu'uta se kahvaan, kunnes akku on hyvin paikoillaan laitteessa ja varmista, että lukitus napsahtaa paikoilleen.

Akun poistaminen laitteesta

1. Paina akun vapautuspainiketta 2 ja vedä akku ulos työkalun kahvasta.
2. Laita akku laturiin.

Tasomittarilla varustetut akut (Kuva B)

Joissakin STANLEY FATMAX-akuissa on tasomittari, jossa on kolme vihreää LED-merkkivaloa. Merkkivalot osoittavat akun jäljelle jäävän virtatason.

Kytke tasomittari päälle painamalla ja pitämällä tasomittarin painiketta 29 alhaalla. Jokin kolme vihreän LED-merkkivalon valoyhdistelmä syttyy osoittaen jäljelle jäävän virtatason. Kun akkuvirran taso käyttörajan alapuolella, tasomittari ei syty ja akku on ladattava.

HUOMAA: Tasomittari osoittaa akkuvirran tason ainoastaan viitteellisesti. Se ei osoita laitteen toiminnallisuutta ja se voi vaihdella tuoteosien, lämpötilan ja loppukäyttäjän käytön mukaan.

Pyörät

VAROITUS: Loukkaantumisen riskin vähentämiseksi käytä vain laikkoja, joiden halkaisija on enintään 3 tuumaa (76 mm), sisähalkaisija 3/8 tuumaa ja 7/16 tuumaa ja joissa ei ole leikkaushampaita. Laikan paksuus ei saa ylittää 0,09" (2,2 mm). Älä koskaan aseta laikkaa voimalla koneeseen tai muuta karan reiän kokoa.

Tylsä laikka aiheuttaa hitaan ja tehottoman leikkauksen, moottorin ylikuormituksen, liiallisen siruja, ja voi lisätä takaiskun mahdollisuutta. Katso sovellukseen sopiva laikka alla olevasta taulukosta.

Laikan tyyppi	Sovellus
Timantti** Monikäyttöinen laikka	Kipsilevy, kuitusementti, muovi, teräs, ei-rautapitoiset materiaalit
Liimattu vahvistettu laikka	Teräs, ruostumaton teräs, ei-rautapitoiset materiaalit
Timantti** Laattalaikka	Keraamien laatta, posliini ja graniitti/marmorin/kivi

**Tässä terässä käytetään timantteja, jotka on suunniteltu leikkaamiseen.

HUOMAA: Liimatut vahvistetut laikat koostuvat hiomarakeista, jotka pidetään tiukasti yhdessä sideaineen avulla ja jotka on tyyppillisesti vahvistettu kudotulla materiaalilla.

Laikkojen asentaminen/vaihtaminen (Kuvat A, D1, D2, J-L)

VAROITUS: Palovamman vaara. Teräviä osia. Käytä AINA suojakäsineitä laikkojen vaihtamisen aikana.

Laikoissa on teräviä reunoja tai ne voivat kuumentua erittäin kuumiksi käytön aikana, suojaamattomien käsien vammautumisvaara.

VAROITUS: Loukkaantumisen riskin vähentämiseksi käytä vain laikkoja, joiden halkaisija on enintään 3 tuumaa (76 mm), sisähalkaisija 3/8 tuumaa (tai 7/16 tuumaa, jos käytät sovittinrengasta) ja joissa ei ole leikkaushampaita. Laikan paksuus ei saa ylittää 0,09" (2,2 mm). Älä koskaan aseta laikkaa voimalla koneeseen tai muuta karan reiän kokoa.

VAROITUS: Muuta kuin STANLEY FATMAX, -lisävarusteita ei ole testattu tämän työkalun kanssa, joten niiden käyttäminen voi olla vaarallista. Käytä tämän laitteen kanssa vain suositeltuja STANLEY FATMAX -lisävarusteita vahingoittumisvaaran vähentämiseksi.

VAROITUS: Jos laippoja ja/tai laikkaa ei asenneta oikein, seurauksena voi olla vakava henkilövahinko (tai työkalun tai laikan vaurioituminen).

1. Poista akku 1.
 2. Aseta laite tukevalle pinnalle kara 15 ylöspäin.
 3. Pidä karan lukituspainiketta 6 alhaalla karan pyörimisen estämiseksi. Karan kiertet ovat vasemmanpuoleisia.
 4. Kierrä paikkaukseen kuuluvalla 6 mm:n kuusiokoloavaimella 12 myötäpäivään karan ruuvin 20, ulkolaipan 19 ja mahdollisen käytetyn laikan 18 irrottamiseksi. Jätä sisälaippa 16 paikoilleen.
- HUOMAA:** Kuusiokoloavain on varmistettu magneetilla.
- HUOMAUTUS:** Sisä- ja ulkolaippa voivat tarttua yhteen. Muista pitää molemmat laipat erillään laikan asennuksen aikana. Katso Kuva D2, jossa näkyy karan päälle asennettujen laippojen ja laikan oikea järjestys.
5. Varmista, että sisälaippa on asennettu karan päälle.
- HUOMAA:** Työkalu toimitetaan 7/16":n karan sovitimella 17, jota tulee käyttää vain asennettaessa 7/16" laikkaa. 7/16" karan sovintia ei saa käyttää tämän työkalun mukana toimitettujen laikkojen kanssa. Kun asennat 7/16" laikkoja, aseta 7/16" karan sovintin sisälaipan päälle. 7/16"

karan sovitin mahtuu 7/16" laikan keskelle sen ollessa koottuna. Katso Kuva D1.

- Liu'uta laikka karan päälle. Varmista, että laikka menee sisälaipan päälle.

HUOMAA: Kun asennat timanttilaikkoja, sovita aina laikan pyörimissuunta työkalun haluttuun pyörimissuuntaan.

- Käännä ulkolaipan sileä puoli laikkaa kohti.
HUOMAA: Teksti "LOOSEN TIGHTEN" (LÖYSÄÄ/KIRISTÄ) tulee näkyviin, kun se on asennettu oikein.
- Aloita karan ruuviin kiertäminen vastapäivään, mikä kohdistaa ulkolaipan. Varmista, että laikka asennetaan oikeaan suuntaan.
- Paina ja pidä alhaalla karan lukituspainiketta ja kiristä karan ruuvi kuusiokoloavaimella. Älä kiristä karan ruuvia liikaa.
- Vapauta karan lukituspainike ja käännä laikkaa käsin varmistaaksesi, että se on keskitetty oikein. Laikka ei saa osua kenkään, suojukseen tai karan ruuviin. Karan ruuvien ja laippojen tulee olla kireällä.

HUOMAUTUS: Älä käytä työkalua karan lukituksen ollessa kytkettyä. Anna moottorin aina pysähtyä kokonaan ennen kuin kytket karan lukituksen päälle.

Pyörítettävän kulmasuojan säätäminen (Kuva E)



VAROITUS: Irrota ensin akku. Vähentääksesi loukkaantumisriskiä, säädä **AINA** suojuksen parhaan hallinnan ja suojan takaamiseksi. Käytä **AINA** suojakäsiineitä suojusta säätäessä, sillä se voi kuumentua.



VAROITUS: Säädä suojuksen asentoa, jotta saat parhaan mahdollisen suojan irtonaisia hiukkasia ja pyörästä sinkoutuvia kipinöitä vastaan.



HUOMIO: Suojaa on käytettävä kaikkien katkaisulaikkojen kanssa.

- Poista akku 1.
- Tartu pyörítettävään suojaan 11 tiukasti ja kierrä, kunnes se napsahtaa tukevasti yhteen kolmesta asennosta.

Kengän asentaminen ja irrottaminen (Kuvat A, H1)

Työkalun kenkä 9 on asennettu pyörítettävään suojaan 11.

Kengän irrottaminen

- Poista akku 1.
- Löysää syvyydensäätönappi 10 vastapäivään kiertämällä.
- Irrota syvyydensäätönappi ja irrota kenkä pyörítettävästä suojusta.

Kengän asentaminen

- Poista akku.
- Asenna kenkä pyörítettävän suojan takaosaan ja kohdista rako 28 suojan kierrerekään 25. Katso Kuva H1.
- Asenna ja kierrä syvyydensäätönappia myötäpäivään sen kiristämiseksi.

HUOMAUTUS: Kenkä ei ole pakollinen käytettäväksi tämän työkalun kanssa. Parhaan suorituskyvyn saavuttamiseksi kenkää suositellaan lisäämään vakautta leikkattaessa tasaisella pinnalla.

Leikkaussyvyyden säätäminen (Kuva H2)

- Löysää syvyydensäätönappi 10 ja liu'uta kenkää 9 ylös tai alas. Säädä leikkaussyvyys työkappaleen paksuuden mukaan. Työkappaleen alapuolella tulee näkyä alle 1/4" laikasta.
- Kun leikkaussyvyys on valittu, kiristä syvyydensäätönappi.

LED-työvalo (Kuva A)

LED-työvalo 13 syttyy, kun nopeussäädintä 4 painetaan ja se sammuu automaattisesti 20 sekunnin jälkeen nopeussäätimen vapauttamisesta. Jos liipaisukytkintä pidetään alhaalla, LED-työvalo jää päälle.

HUOMAA: LED-työvalo on tarkoitettu välittömän työpinnan valaisuun eikä niitä ole tarkoitettu käytettäväksi taskulamppuna.

Pölynportin sovittimen asentaminen (Kuvat A, G)

Pölynportin sovitin 8 on saatavilla tähän työkaluun. Tämä varuste voidaan kiinnittää suoraan työkalun pyörítettävään suojaan 11.

- Poista akku 1.
- Kiinnitä pölynportin sovitin 8 pölynportin reikään 23 pyörítettävän suojan etukärjen lähellä.

AirLock™-yhteensopivan pölynpoistolaitteen liittäminen (Kuvat A, G)

(Myydään erikseen)



VAROITUS: Älä käytä pölynpoistoa metallia sahatessasi. Metallinleikkauksesta syntyneet lastut voivat olla kuumia ja aiheuttaa kipinöitä, jotka voivat sulattaa imuletkut ja aiheuttaa tulipalon imurin sisällä.



VAROITUS: Kun käytät pölynpoistoa, tyhjennä imuri ennen työn aloittamista ja usein työn aikana. Hävitä pöly huolellisesti. Hienossa pölyssä olevat materiaalit voivat olla räjähtäviä.

Pölynportin sovitin 8 mahdollistaa työkalun liittämisen ulkoiseen pölynpoistolaitteeseen joko AirLock™-järjestelmällä (myydään erikseen) tai standardilla 32 mm:n pölynpoistokappaleella. AirLock™ mahdollistaa AirLock™-liittimen 21 nopean ja varman liittämisen työkalun pölynportin sovittimeen.

- Poista akku 1.
- Varmista, että AirLock™-liittimen holkki on avattu. (Katso Kuva G.) Kohdista holkin urat 22 ja AirLock™-liittimeen kuvan mukaisesti sen avaamiseksi ja lukitsemiseksi.
- Paina AirLock™-liitin pölynportin sovittimen liittäntään. (Katso Kuva G.)
- Kierrä holkki lukittuun asentoon.

HUOMAA: Holkin sisällä olevat kuulalaakerit lukittuvat aukkoon ja varmistavat liittämisen. Sähkötyökalu on nyt liitetty tiukasti pölynpoistolaitteeseen.

TOIMINTA

Käyttöohjeet



VAROITUS: Noudata aina turvaohjeita ja määräyksiä.



VAROITUS: Vakavan henkilövahingon vaaran vähentämiseksi katkaise työkalusta virta ja irrota akku ennen säätämistä tai varusteiden irrottamista tai asentamista. Jos laite käynnistyy vahingossa, voi aiheutua loukkaantuminen.

Käsien oikeaoppinen asento (Kuva F)



VAROITUS: Vakavan henkilövahingon vaaran välttämiseksi on **AINA** käytettävä oikeaoppista käden asentoa kuvan mukaisesti.



VAROITUS: Vähentääksesi vakavien henkilövaurioiden riskiä, tartu työkaluun **AINA** tukevasti varautuen äkillisiin reaktioihin.



VAROITUS: Pidä vapaa käsi kaukana leikkaustoiminnosta. Älä kurota työkalupaleen alle.

Käsien oikea asento tarkoittaa toisen käden pitämistä pääkahvassa **3**.

Nopeussäädin (Kuva A)

Työkalu kytketään päälle ja pois päältä vetämällä ja vapauttamalla nopeussäädin **4**. Nopeussäätimellä voidaan säätää nopeutta: mitä syvemmälle liipaisinkytkintä painetaan, sitä suurempi on työkalun nopeus.

Suunnanvaihto-/lukituspainike

(Kuvat A, I1, I2)



HUOMIO: Ennen kuin muutat suunnanvaihtopainikkeen asentoa, varmista, että liipaisin on vapautettu.

Leikkausvälineessä on suunnanvaihto-/lukituspainike **5**. Laikan suuntamerkki **24** sijaitsee pääkahvan **3** yläpuolella ja se auttaa tunnistamaan työkalun nykyisen suunnan. Jotkin sovellukset tai lisävarusteet saattavat vaatia työkalun käyttämistä eteen- tai taaksepäin. Kun teet leikkauksen, valitse leikkaussuunta, joka sallii työkalun työntämisen itsestäsi pois päin. Käytä työkalua aina valitun laikan oikealla kierrosluvulla.

- Eteenpäin (vastapäivään) — Seiso työkalun oikealla puolella nopeussäätimen **4** lähellä, paina suunnanvaihto-/lukituspainike **5** ääriasentoon vasemmalle. Katso Kuva I1. Pyörän eteenpäin suunta näkyy myös suuntaviljelmällä **7**, joka sijaitsee kääntyvässä suojuksessa **11**. Katso Kuva A.
- Taaksepäin (myötäpäivään) — Seiso työkalun vasemmalla puolella nopeussäätimen **4** lähellä, paina suunnanvaihto-/lukituspainike **5** ääriasentoon oikealle. Katso Kuva I2. Pyörän käänteinen suunta näkyy myös kääntyvässä suojuksessa **11** sijaitsevasta suuntavalosta **7**. Katso Kuva A.
- Suunnanvaihto-/lukituspainikepainikkeen keskiasennossa työkalu on lukittu Virta katkaistu -asentoon. Lukitusasennossa nopeussäädintä ei voi painaa.

HUOMAA: Pidä painike lukitussa keskiasennossa, kun työkalu ei ole käytössä tai kun sitä kuljetetaan.

Käyttäminen (Kuvat A, F)



HUOMIO: Tartu työkaluun tukevalla otteella ennen kuin yrität aloittaa.



VAROITUS: Loukkaantumisriskin vähentämiseksi **ÄLÄ** käytä hammastettua terää.



VAROITUS: Tämä työkalu on tarkoitettu kuivakäyttöön. Jos vesijäähdytys on tarpeen, käytä puhdasta vettä sisältävää suihkepulloa kostuttamaan pintaa vain kevyesti, välttä työkalupaleen ylikastumista. **ÄLÄ KOSKAAN** upota työkalua tai akkua mihinkään nesteeseen tai päästä nestettä niiden sisään.



VAROITUS: Leikkaamiseen käytetyt laikat voivat rikkoutua tai iskeytyä takaisin, jos ne taittuvat tai kääntyvät työkalua käytettäessä leikkaamiseen.



VAROITUS: Älä iske tai lyö katkaisulaikkaa käynnistettäessä tai leikkauksen aikana.

- Tartu pääkahvaan **3** tukevalla otteella.
- Kohdista laikka **18** leikkattavaan materiaaliin. Varmista, ettei laikan lähellä tai vieressä ole mitään esteitä.
- Paina ja pidä alhaalla nopeussäädintä **4**. Syötä laikkaa hitaasti työkalupaleeseen vakaalla ja tasaisella paineella, jotta työkalu suoriutuisi työstä. Älä työnnä leikkaustyökalua väkisin työkalupaleen läpi. Leikkaustyökalun pakottaminen voi aiheuttaa takapotkun. Käytä suurta laikan nopeutta parhaan tehon saavuttamiseksi ja laikan käyttöänsä maksimoimiseksi.
- Jos käytät kenkää leikkaamisen aikana, pidä kenkä työkalupaleelta vasten ja pidä siitä tukeva ote. **HUOMAUTUS:** Jos teet osittaisen leikkauksen, aloita leikkauksen uudelleen tai korjaa leikkaussuuntaa, anna laikkojen pysähtyä kokonaan. Jatka leikkausta painamalla nopeussäädintä ja viemällä työkalu hitaasti takaisin leikkauskohtaan.
- Pysäytä työkalu vapauttamalla nopeussäädin.

Yleisiä vinkkejä materiaalien leikkaamiseen

- Parhaan hallinnan saavuttamiseksi käyttäjän kannalta leikkaussuunnan tulee olla vastakkainen laikan pyörimissuuntaan nähden. Esimerkki: Kun teet leikkauksen käyttäjistä pois päin työntämällä työkalua eteenpäin, aseta laikan pyörimissuunnaksi taaksepäin/myötäpäivään.
- Varmista, että laikka käy täydellä nopeudella ennen kuin jatkat leikkaamista.
- Anna laikan pysähtyä kokonaan ennen kuin nostat laikan pois materiaalista.

Laattojen leikkaaminen

- Katkaisulaikan tai työkalupaleen ylikuumentumisen vähentämiseksi käyttäjä voi kastella pinnan kevyesti.
- Jos laatasta havaitaan liiallista lohkeilua, käyttäjä voi käyttää työkalua hitaammin käyttämällä nopeussäädintä puhtaamman leikkauksen saavuttamiseksi.
- Laattojen leikkaamisesta syntyy jäämiä. Suojuksen asentoa voidaan säätää ohjaamaan roskat käyttäjistä pois päin.

Muovin leikkaaminen

- Pidä usein taukoja, jotta laikka jäähtyy.
- Jos sulanutta materiaalia tai roskia tarttuu terään, kenkään tai suojukseen: Vapauta liipaisin. Pysäytä laite ja anna materiaalin jäähtyä. Poista akku. Poista jäämät. Varmista, ettei laikan ympärillä olevilla alueilla (mukaan lukien suojuksen sisäpuoli) ole jäämiä. Jatka leikkausta.

Metallin leikkaaminen

Noudata seuraavia ohjeita mahdollisten vaarojen välttämiseksi metalleja leikatessa.

- Leikkauksen aikana ja välittömästi sen jälkeen työkalun materiaali, laikka ja metalliosat (esim. vaihteistokotelo, suojus ja kenkä) voivat olla kuumia.
- Anna näiden alueiden jäähtyä ennen kuin kosketat niitä loukkaantumisen välttämiseksi.
- Metallin leikkaamisesta syntyy kipinöitä. Suojuksen asentoa voidaan säätää ohjaamaan kipinät ja jäämät käyttäjistä pois päin.
- Leikkauksimateriaalissa ja katkaisulaikassa voi olla teräviä tai rosoisia reunoja leikkauksen jälkeen. Käytä käsineitä ja ole varovainen koskettaessasi näitä alueita.

Kuljetus ja säilytys

Lukitse nopeussäädin lukituspainikkeella kuljetuksen ja säilytyksen ajaksi. Katso kohta **Suunnanvaihto-/lukituspainikepainikke**.

Poista akku työkalun säilytyksen ajaksi.

KUNNOSSAPITO

yökalusi on suunniteltu käytettäväksi pitkään ja edellyttämään vain vähän kunnossapitoa. Oikea käsittely ja säännöllinen puhdistus varmistavat laitteen ongelmattoman toiminnan.

VAROITUS: *Vakavan henkilövahingon vaaran vähentämiseksi katkaise työkalusta virta ja irrota akku ennen säätämistä tai varusteiden irrottamista tai asentamista. Jos laite käynnistyy vahingossa, voi aiheutua loukkaantuminen.*

Laturia tai akkua ei voida huoltaa.

Voiteleminen

Tätä sähkötyökalua ei tarvitse voidella.

Puhdistaminen

VAROITUS: *Sähköiskun vaara ja mekaaninen vaara. Irrota sähkölaite virtalähteestä ennen puhdistusta.*

VAROITUS: *Pidä sähkölaite ja tuuletusaukot aina puhtaina varmistaaksesi turvallisen ja tehokkaan toiminnan.*

VAROITUS: *Älä koskaan puhdistu muita kuin metallipintoja liuottimien tai muiden voimakkaiden kemikaalien avulla. Nämä kemikaalit voivat heikentää niissä osissa käytettyjä materiaaleja. Käytä vain vedellä ja miedolla saippualla kostutettua liinaa. Älä päästä mitään nestettä työkalun sisään. Älä upota mitään työkalun osaa nesteeseen.*

Tuuletusaukot voidaan puhdistaa kuivalla, pehmeällä ei-metallisella harjalla ja/tai sopivalla pölynimurilla. Älä käytä vettä tai puhdistusaineita. Käytä hyväksytyjä suojalaseja ja hyväksytyä hengityssuojaa.

Lisävarusteet

VAROITUS: *Koska muita kuin STANLEY FATMAX -lisävarusteita ei ole testattu tämän työkalun kanssa, niiden käyttäminen tässä työkalussa voi olla vaarallista. Henkilövahinkovaaran välttämiseksi tässä tuotteessa saa käyttää vain STANLEY FATMAX-yhtiön suosittelemia lisävarusteita.*

VAROITUS: *Käsittele ja säilytä kaikkia hiomalaikkoja varoen, jotta ne eivät vaurioituisi lämpöiskun, lämmön, mekaanisen vahingon jne. seurauksena. Säilytä kuivassa ja suojatussa paikassa suurelta kosteudelta, pakkaselta ja äärimmäisiltä lämpötilamuutoksilta suojassa.*

Saat lisätietoja sopivista lisävarusteista jälleenmyyjältäsi.

Vyökoukku (Kuva L)

Lisävaruste, myydään erikseen.

VAROITUS: *Vakavan henkilövahingon vaaran vähentämiseksi katkaise työkalusta virta ja irrota akku ennen säätämistä tai varusteiden irrottamista tai asentamista.*

VAROITUS: *Jotta vakavan henkilövahingon riski olisi pienempi, ÄLÄ ripusta työkalua pään yläpuolelle tai älä ripusta esineitä vyökoukusta. Ripusta VAIN työkalun vyökoukku vyöhön.*

VAROITUS: *Jotta vähennät vakavan henkilövahingon riskiä, varmista, että vyökoukku kiinnittävät ruuvi on kiinni varmasti.*

HUOMIO: *Jotta henkilövahingot ja vauriot vältettäisiin, ÄLÄ ripusta työkalua ripustuskoukusta.*

TÄRKEÄÄ: Kun kiinnität tai vaihdat vyökoukun **26**, käytä vain mukana toimitettua ruuvia **27**. Kiristä ruuvi huolellisesti.

Jos vyökoukku ei haluta lainkaan, sen voi irrottaa työkalusta.

1. Aseta vyökoukku lisävarusteen kiinnityskohtaan **14** työkalun alaosaan.
2. Kiinnitä vyökoukku mukana toimitetulla ruuvilla ruuvitaltaa käyttäen. Älä käytä muita ruuveja.

Poista vyökoukku irrottamalla sen kiinnitysruuvi.

Ympäristön suojeleminen



Tuotteet/akut ovat kierrätettäviä, mutta jos niissä on ristetun roskakorin merkki, niitä ei saa hävittää tavallisen kotitalousjätteen mukana. Anna paristojen tyhjentyä kokonaan ja lajittele ne. Irrota mahdolliset valonlähteet tuotteesta, jos mahdollista. Käyttäjän vastuulla on poistaa henkilötiedot tuotteesta. Vie jätteet sitten viralliseen keräyspisteeseen tai vastaavalle jälleenmyyjälle, joka ottaa ne usein vastaan ilmaiseksi. Pakkaukset tulee hävittää merkityn materiaalikoodin

perusteella. Käyttö- ja turvallisuusohjeet tulee hävittää vasta sitten, kun kyseessä oleva tuote on poistettu käytöstä.

Pyydä paikalliselta viranomaiselta lisätietoa jätehuollosta. Lisätietoa on saatavilla osoitteessa www.2helpU.com ja skannaamalla yllä oleva QR-koodi.

Yhteensopivat Akut	V _{bc}	Ah	Paino (kg)	Yhteensopivat Laturit
SFMCB201	18	1,5	0,37	SFMCB201, SFMCB202 SFMCB204, SFMCB206
SFMCB202	18	2,0	0,37	
SFMCB204	18	4,0	0,67	
SFMCB206	18	6,0	0,67	

18V SLADDLÖST KAPVERKTYG

SFMCM300

Gratulerar!

Du har valt ett STANLEY FATMAX -verktyg. År av erfarenhet, grundlig produktutveckling och innovation gör STANLEY FATMAX till en av de pålitligaste partnererna för fackmannamässiga elverktygs-användare.

Tekniska data

		SFMCM300
Spänning	V _{oc}	18
Typ		1
Batterityp		Litiumjon
Tomgång/märkvarvtal	min ⁻¹	20000
Skivdiameter	mm	76
Skivtjocklek (max)	mm	2,2
Spindeldiameter	mm	10
Spindellängd	mm	43
Vikt (utan batteri)	kg	0,94
Buller- och vibrationsvärden (triax vektorsumma) enligt EN60745-2-22:		
L _{pa} (emissionsljudtrycksnivå)	dB(A)	98
L _{wa} (ljudeffektnivå)	dB(A)	109
K (osäkerhet för angiven ljudnivå)	dB(A)	3
Vibrationsemissionsvärde a _h =		
	m/s ²	1,6
Osäkerhet K =	m/s ²	1,5

Den vibrations- och/eller bulleremissionsnivå som anges i detta informationsblad har uppmätts i enlighet med ett standardiserat test som anges i EN60745 och det kan användas för att jämföra ett verktyg med ett annat. Den kan användas för att få fram en preliminär uppskattning av exponeringen.

! WARNING: Den deklarerade vibrations- och/eller bulleremissionsnivå som anges gäller vid verktygets huvudsakliga användning. Om verktyget emellertid används för andra tillämpningar, med andra tillbehör, eller om det är dåligt underhållet kan vibrations- och/eller bulleremissionsnivån avvika. Detta kan avsevärt öka exponeringsnivån under hela arbetsperioden.

En uppskattning av exponeringsnivån för vibrationer och/eller buller bör dessutom ta med i beräkningen de gånger verktyget är avstängt, eller när det är igång utan att utföra arbete. Detta kan avsevärt minska exponeringsnivån under hela arbetsperioden.

Identifiera ytterligare säkerhetsåtgärder för att skydda operatören från effekterna av vibrationer och/eller buller såsom att: underhålla verktyget och tillbehören, hålla händerna varma (relevant för vibrationer), organisera arbetsmönster.

EG-försäkrän om överensstämmelse

Maskindirektiv



18V sladdlöst kapverktyg

SFMCM300

STANLEY FATMAX garanterar att produkterna som beskrivs under **Tekniska data** uppfyller:

2006/42/EG, EN60745-1:2009+A11:2010, EN60745-2-22:2011+A11:2013.

Dessa produkter överensstämmer även med direktiven 2014/30/EU och 2011/65/EU. Mer information får du genom att kontakta STANLEY FATMAX på följande adress eller titta i slutet av bruksanvisningen.

Undertecknad är ansvarig för sammanställningen av **tekniska data** och gör denna försäkrän för STANLEY FATMAX.

Patrick Diepenbach

Patrick Diepenbach

General Manager Benelux, GTS-Europe

STANLEY FATMAX Europe, Egide Walschaertsstraat14-18,
2800 Mechelen, Belgien

09.30.2023



WARNING: För att minska risken för personskada, läs instruktionshandboken.

Definitioner: Säkerhetsriktlinjer

Nedanstående definitioner beskriver allvarighetsnivån för varje signalord. Var god läs handboken och uppmärksamma dessa symboler.



FARA: Indikerar en omedelbart riskfylld situation som, om den inte undviks, **kommer att resultera i dödsfall eller allvarlig personskada**.



WARNING: Indikerar en potentiellt riskfylld situation som, om den inte undviks, **skulle kunna resultera i dödsfall eller allvarlig personskada**.



SE UPP: Indikerar en potentiellt riskfylld situation som, om den inte undviks, **kan resultera i mindre eller medelmåttig personskada**.

OBSERVERA: Anger en praxis som **inte är relaterad till personskada** som, om den inte undviks, **skulle kunna resultera i egendomsskada**.



Anger risk för elektrisk stöt.



Anger risk för eldsvåda.

SÄKERHETSVARNINGAR, ALLMÄNT ELVERKTYG



VARNING: Läs alla säkerhetsvarningar, instruktioner, illustrationer och specifikationer som levereras med detta elverktyg. Underlåtenhet att läsa alla instruktioner som listas här nedan kan resultera i elektrisk stöt, eldsvåda och/eller allvarlig personskada.

SPARA ALLA VARNINGAR OCH INSTRUKTIONER FÖR FRAMTIDA REFERENS

Termen "elverktyg" i varningarna syftar på ditt starkströmsdrivna (sladdanslutna) elverktyg eller batteridrivna (sladdlösa) elverktyg.

1) Säkerhet på Arbetsområdet

- Håll arbetsområdet rent och ordentligt upplyst.** Belamrade eller mörka områden inbjuder till olyckor.
- Använd inte elektriska verktyg i explosiva atmosfärer, såsom i närvaron av lättantändliga vätskor, gaser eller damm.** Elektriska verktyg ge upphov till gnistor som kan antända dammet eller ångorna.
- Håll barn och åskådare borta meda du arbetar med ett elverktyg.** Distractioner kan göra att du förlorar kontrollen.

2) Elektrisk Säkerhet

- Kontakterna till elverktyget måste matcha uttaget. Modifiera aldrig kontakten på något sätt. Använd inte några adapterpluggar med jordanslutna (jordade) elektriska verktyg.** Omodifierade kontakter och matchande uttag minskar risken för elektrisk stöt.
- Undvik kroppskontakt med jordanslutna eller jordade ytor såsom rör, värmeelement, spisar och kylskåp.** Det finns en ökad risk för elektrisk chock om din kropp är jordansluten eller jordad.
- Utsätt inte elektriska verktyg för regn eller våta förhållanden.** Vatten som kommer in i ett elverktyg ökar risken för elektrisk stöt.
- Missbruka inte sladden. Använd aldrig sladden till att bära, dra eller koppla bort elverktyget från strömmen. Håll sladden borta från värme, olja, skarpa kanter eller rörliga delar.** Skadade eller tilltrasslade sladdar ökar risken för elektrisk stöt.
- När du arbetar med ett elverktyg utomhus, använd en förlängningsladd som passar för utomhusanvändning.** Användning av en sladd som passar för utomhusanvändning minskar risken för elektrisk stöt.
- Om arbete med ett elverktyg i en fuktig lokal är oundvikligt, använd ett uttag som är skyddat med jordfelsbrytare (RCD).** Användning av en RCD minskar risken för elektrisk stöt.

3) Personlig Säkerhet

- Var vaksam, ha koll på vad du gör och använd sund förnuft när du arbetar med ett elverktyg. Använd inte ett elverktyg när du är trött eller påverkad av droger, alkohol eller medicinering.** Ett ögonblicks

ouppmärksamhet när du arbetar med elektriska verktyg kan resultera i allvarlig personskada.

- Använd personlig skyddsutrustning. Bär alltid ögonskydd.** Skyddsutrustning såsom dammfilterskydd, halksäkra säkerhetsskor, skyddshjälm eller hörselskydd som används för lämpliga förhållanden minskar personskadorna.
- Förebygg oavsiktlig igångsättning. Se till att strömbrytaren är i fränläge innan du ansluter till strömkällan och/eller batteripaketet, plockar upp eller bär verktyget.** Att bära elektriska verktyg med ditt finger på strömbrytaren eller att strömsätta elektriska verktyg som har strömbrytaren på är att invitera olyckor.
- Avlägsna eventuell justeringsnyckel eller skiftnyckel innan du sätter på elverktyget.** En skiftnyckel eller en nyckel som sitter kvar på en roterande del av elverktyget kan resultera i personskada.
- Böj dig inte för långt. Bibehåll alltid ordentligt fotfäste och balans.** Detta möjliggör bättre kontroll av elverktyget i oväntade situationer.
- Klä dig ändamålsenligt. Bär inte lösa kläder eller smycken. Håll hår och kläder borta från delar i rörelse.** Lösa kläder, smycken eller långt hår kan fastna i delar i rörelse.
- Om det finns anordningar för anslutning av apparater för dammutrensning och insamling, se till att dessa är anslutna och används på ett korrekt sätt.** Användning av dammuppsamling kan minska damm-relaterade faror.
- Bli inte vårdslös och ignorera inte säkerhetsprinciperna trots att du är van att använda verktyg.** Vårdslöst handlande kan leda till allvarlig kroppsskada på en bråkdel av en sekund.

4) Användning och Skötsel av Elverktyg

- Tvinga inte elverktyget. Använd det korrekta elverktyget för din tillämpning.** Det korrekta elverktyget gör arbetet bättre och säkrare vid den hastighet för vilket det konstruerades.
- Använd inte elverktyget om strömbrytaren inte sätter på och stänger av det.** Ett elverktyg som inte kan kontrolleras med strömbrytaren är farligt och måste repareras.
- Dra ur kontakten från strömkällan och/eller batteripaketet, om det är löstagbart, från elverktyget innan du gör några justeringar, byter tillbehör eller lägger elverktygen i förvaring.** Sådana förebyggande säkerhetsåtgärder minskar risken att oavsiktligt starta elverktyget.
- Förvara elektriska verktyg som inte används utom räckhåll för barn, och låt inte personer som är obekanta med elverktyget eller med dessa instruktioner använda elverktyget.** Elektriska verktyg är farliga i händerna på utbildade användare.
- Underhåll elektriska verktyg. Kontrollera för feljustering eller om rörliga delar har fastnat,**

bristning hos delar och andra eventuella förhållanden som kan komma att påverka elverktygets funktion. Om det är skadat, se till att elverktyget blir reparerat före användning. Många olyckor orsakas av dåligt underhållna elektriska verktyg.

- f) **Håll kapningsverktyg vassa och rena.** Ordentligt underhållna kapningsverktyg med vassa sågkanter är mindre sannolika att fastna och är lättare att kontrollera.
- g) **Använd elverktyget, tillbehören och verktygsatserna, etc. i enlighet med dessa instruktioner, och ta hänsyn till arbetsförhållandena och det arbete som ska utföras.** Användningen av elverktyget för andra verksamheter än de som det är avsett för skulle kunna resultera i en farlig situation.
- h) **Se till att handtagen och greppytorna är torra och fria från olja och fett.** Hala handtag och greppytor förhindrar säker hantering och kontroll av verktyget i oväntade situationer.

5) Användning och Skötsel av Batteridrivna Verktyg

- a) **Ladda endast med den laddare som är specificerad av tillverkaren.** En laddare som passar till en typ av batteripaket kan ge upphov till brandfara när den används tillsammans med ett annat batteripaket.
- b) **Använd elverktygen enbart med därtill avsedda batteripaket.** Användning av andra batteripaket kan ge upphov till skaderisk och eldsvåda.
- c) **När batteripaketet inte används, håll det borta från andra metallföremål, såsom gem, mynt, nycklar, spikar, skruvar eller andra små metallföremål som kan skapa en förbindelse från ena polen till den andra.** Kortslutning av batteripolerna kan ge upphov till brännskador eller eldsvåda.
- d) **Under missbruksförhållanden kan vätska komma ut från batteriet, undvik kontakt med denna. Om kontakt oavsiktligt inträffar, spola med vatten. Om vätska kommer i kontakt med ögonen, uppsök medicinsk hjälp.** Vätska som kommer ut från batteriet kan ge upphov till irritation eller brännskador.
- e) **Använd inte ett batteripaket eller ett verktyg som är defekt eller modifierat.** Defekta eller modifierade batterier kan fungera oförutsägbart och ge upphov till brand, explosion eller risk för kroppsskador.
- f) **Utsätt inte batteripaketet eller verktyget för eld eller höga temperaturer.** Utsättande för eld eller temperaturer över 130 °C kan orsaka en explosion.
- g) **Följ alla instruktioner gällande laddningen och ladda inte batteripaketet eller verktyget utanför det temperaturområde som anges i bruksanvisningen.** Att ladda på fel sätt eller utanför det angivna temperaturområdet kan skada batteriet och höjer brandrisken.

6) Service

- a) **Se till att ditt elverktyg får service av en kvalificerad reparatör, som endast använder identiska**

ersättningsdelar. Detta säkerställer att elverktygets säkerhet bibehålles.

- b) **Gör aldrig service på skadade batteripaket.** Service av batteripaket bör endast genomföras av tillverkaren eller auktoriserade tjänsteleverantörer.

KAPMASKIN SÄKERHETSANVISNINGAR

- a) **Skyddet som medföljer verktyget måste fästas ordentligt på elverktyget och placeras för maximal säkerhet så att så lite som möjligt av skivan är exponerad mot användaren. Placera dig själv och åskådare borta från banan för den roterande skivan.** Skyddet bidrar till att skydda användaren från skivfragment som lossnar och mot oavsiktlig kontakt med skivan.
- b) **Använd endast bindingsförstärkta eller diamantkapskivor för ditt elverktyg.** Bara för att ett tillbehör kan monteras på ditt elverktyg, garanterar inte detta en säker användning.
- c) **Angiven hastighet för tillbehöret måste vara åtminstone lika med den maximala hastighet som elverktyget är märkt med.** Tillbehör som går snabbare än sin nominella hastighet kan gå sönder och splittras.
- d) **Skivor får bara användas i tillämpningar de rekommenderas för. Exempelvis: Slipa inte med sidan på en kapskiva.** Slipande kapskivor är avsedda för slipning med ytterkanten; om dessa skivor utsätts för sidokrafter kan de splittras.
- e) **Använd alltid oskadade skivflänsar som har korrekt diameter för din valda skiva.** Rätt skivflänsar stödjer skivan och minskar på så sätt risken att skivan går sönder.
- f) **Använd inte nedslitna förstärkta skivor från större elverktyg.** Skivor som är avsedda för ett större elverktyg lämpar sig inte för den högre hastigheten hos mindre verktyg och kan brytas sönder.
- g) **Tillbehörets ytterdiameter och tjocklek måste ligga inom elverktygets kapacitetsmärkning.** Tillbehör med fel storlek kan inte skyddas eller kontrolleras korrekt.
- h) **Fästhålen på skivor och flänsar måste passa elverktygets spindel.** Skivor och flänsar med fästhål som inte passar i elverktygets fästånordning kommer att gå i obalans, vibrera kraftig och leder eventuellt till att man förlorar kontrollen.
- i) **Använd inte skadade skivor. Före varje användning inspektera skivorna om det finns flisor eller sprickor. Om elverktyg eller skiva tappas, inspektera för ev. skada eller installera en oskadad skiva. Efter inspektion och installation av skivan, placera dig själv och åskådare bort från skivans rotationsplan, och kör elverktyget med maximal tomgångshastighet under en minut.** Skadade skivor kommer normalt att falla sönder under denna testkörning.
- j) **Använd personlig skyddsutrustning. Beroende på tillämpning, använd ansiktsskydd, skyddsglasögon eller säkerhetsglasögon. Efter vad som är lämpligt, bär dammskyddsmask, hörselskydd,**

handskar och verkstadsförkläde som klarar av att stoppa små slipande delar eller bitar av arbetsstycket. Ögonskyddet måste klara av att stoppa flygande skräp som skapas av diverse arbetsmoment.

Dammskyddsmasken eller respiratorn måste kunna filtrera partiklar som uppstår vid ditt arbete. Att utsättas för högt buller under lång tid kan orsaka hörselskador.

- k) **Håll andra personer på säkert avstånd från arbetsområdet. Alla som kommer in i arbetsområdet måste ha personlig skyddsutrustning.** Småbitar av arbetsstycket eller av en trasig skiva kan flyga iväg och orsaka personskada bortom det omedelbara arbetsområdet.
- l) **Håll elverktyget i de isolerade handtagen när arbeten utförs där sägtilbehöret kan komma i kontakt med dolda strömförande ledningar.** Skärande tillbehör som kommer i kontakt med en strömförande ledning kan göra att oskyddade metalldelar av elverktyget blir strömförande och kan ge användaren en elektrisk stöt.
- m) **Lägg aldrig ifrån dig elverktyget förrän tillbehöret har stannat helt och hållet.** Den roterande skivan kan hugga tag i ytan och dra iväg verktyget så att du tappar kontrollen över det.
- n) **Kör inte elverktyget medan du bär det vid sidan.** Oavsiktlig kontakt med det roterande tillbehöret skulle kunna ta tag i dina kläder och dra in tillbehöret mot kroppen.
- o) **Rengör regelbundet elverktygets luftventiler.** Motorns fläkt kommer att dra in dammet i kåpan och för mycket metalldam som samlas där kan ge upphov till elektriska risker.
- p) **Använd inte elverktyget i närheten lättantändliga material.** Gnistor kan antända dessa material.
- q) **Använd inte tillbehör som kräver flytande kylmedel.** Användning av vatten eller andra flytande kylmedel kan leda till livsfarlig elstöt eller stöt.

SÄKERHETSANVISNINGAR FÖR SLIPANDE KAPNINGARBETEN

Rekyl och relaterade varningar

Rekyl är en plötslig reaktion på en fastklämd eller fastkörd roterande skiva, stödrondell, borste eller något annat tillbehör. Klämning eller fastkörning orsakar snabb överstegring av det roterande tillbehöret, som i sin tur tvingar det okontrollerade elverktyget i motsatt riktning mot tillbehörets rotation på det ställe där det har fastnat.

Om till exempel en slipskiva fastnar eller kläms av arbetsstycket, kan kanten på skivan som går in i klämpunkten gräva sig in i materialets yta och göra att skivan dras eller hoppar ut. Skivan kan antingen hoppa mot eller bort från användaren, beroende på skivans rörelseriktning vid klämpunkten. Slipskivor kan dessutom brytas sönder under dessa förhållanden.

Rekyl är resultatet av felanvändning av elverktyget och/eller felaktiga arbetsprocedurer eller arbetsförhållanden, och kan undvikas genom att vidta ordentliga försiktighetsåtgärder så som beskrivs här nedan:

- a) **Håll ett fast grepp om elverktyget och placera kroppen och armarna på ett sätt som gör att du kan stå emot kraften från eventuella kast. Använd alltid extrahandtag, om sådant medföljer, för maximal kontroll över rekyl eller vridmoment-reaktion under igångsättning.** Användaren kan kontrollera vridmomentreaktion eller rekylkrafter, om korrekta försiktighetsåtgärder vidtas.
- b) **Placera aldrig din hand nära ett roterande tillbehör.** Tillbehöret kan rekylera över din hand.
- c) **Placera inte din kropp i linje med den roterande skivan.** Rekylen kommer att kasta verktyget i motsatt riktning mot skivans rörelse vid klämpunkten.
- d) **Var särskilt försiktig när du arbetar med hörn, skarpa kanter, osv. Undvik att låta tillbehöret studsas eller hakas fast.** Hörn, vassa kanter eller studsande har en tendens att hugga tag i det roterande tillbehöret och orsaka kontrollförlust eller rekyl.
- e) **Fäst inte en sågkedja, träsnidande skiva, segmenterad diamantskiva med ett yttre gap större än 10 mm eller tandad sågklinga.** Sådana klingor ger ofta upphov till rekyl och förlust av kontroll.
- f) **Kläm inte fast skivan och tryck inte för hårt. Försök inte göra ett alltför djupt snitt.** Belastning av skivan ökar risken och sannolikheten för att skivan ska vridas eller kärva i snittet och möjligheten för rekyl eller att skivan går sönder.
- g) **Om skivan fastnar, eller om kapningen av någon anledning avbryts, ska du stänga av elverktyget och hålla det stilla tills skivan helt slutat att snurra. Försök aldrig ta ut skivan ur snittet medan den fortfarande snurrar eftersom det kan leda till en rekyl.** Undersök varför skivan har fastnat och avlägsna orsaken till detta.
- h) **Återuppta inte kapningen av arbetsstycket med skivan i skärspåret. Låt skivan nå full hastighet och återgå försiktigt till till kapningen.** Skivan kan fastna, vandra upp eller rekylera om verktyget startas om i arbetsstycket.
- i) **Stöd skivor eller överdimensionerade arbetsstycken för att minimera risken att skivan fastnar och får bakslag.** Stora arbetsstycken tenderar att svika under sin egen vikt. Stöd måste placeras under arbetsstycket nära kaplinjen och nära kanten på arbetsstycket på båda sidor av skivan.
- j) **Var speciellt försiktig när du gör en instickssågning i en existerande vägg eller andra dolda områden.** Det utstickande skivan kan skära in i vattenrör, elledningar eller objekt som kan orsaka en rekyl.

Ytterligare säkerhetsvarningar specifikt för slipande kapningsarbeten:

- a) **Detta elverktyg är avsett att fungera som en kapverktyg. Läs alla säkerhetsvarningar, instruktioner, illustrationer och specifikationer som levereras med detta elverktyg.** Underlåtenhet att läsa alla instruktioner som listas här nedan kan resultera i elektrisk stöt, eldsvåda och/eller allvarlig personskada.
- b) **Arbeten såsom slipning, stålborstning eller kapning rekommenderas inte att utföras med detta elverktyg. Arbetsmoment för vilka elverktyget inte är konstruerat kan eventuellt ge upphov till fara och orsaka personskada.** Slipa inte med sidan på en kapskiva.
- c) **Använd inte tillbehör som inte är specifikt konstruerade och rekommenderade av verktygstillverkaren.** Bara för att tillbehöret kan monteras på ditt elverktyg, garanterar inte detta en säker användning.
- d) **Tillbehörets ytterdiameter och tjocklek måste ligga inom elverktygets kapacitetsmärkning.** Tillbehör med fel storlek kan inte skyddas eller kontrolleras korrekt.
- e) **Infästningshålen på klingor, flänsar, bakstycken och andra tillbehör måste passa elverktygets spindel.** Tillbehör med fästhål som inte passar i elverktygets fästnanordning kommer att gå i obalans, vibrera kraftigt och leder eventuellt till att man förlorar kontrollen.
- f) När du använder segmenterade diamantskivor, använd endast diamantskivor med ett perifert gap som inte är större än 10 mm och negativ spånvinkel.
- g) **Ställ inte in skärdjupet på mer än nödvändigt. Ju mindre skiva som exponeras, desto mindre risk för bindning och kast.** Innan du sågar, se till att justeringskohenheten är åtdragen.
- h) **Överbelasta inte verktyget.** Att tvinga ett kapverktyg minskar kontrollen och sågeffektiviteten.
- i) **Använd inte skyddet om skyddet inte sitter fast.**
- j) **Använd inte tandade skivor.**
- k) **Använd inte denna såg som en bordssåg.**
- l) **Sätt fast arbetsstycket ordentligt.**
- m) **Använd skyddskläder och tvätta exponerade områden med tvål och vatten. Om damm får komma in i munnen, näsan, ögonen eller lägger sig på huden kan det gynna upptagning av skadliga kemikalier.** Rikta partiklar bort från ansiktet och kroppen.
- n) **Använd lämplig dammsugare för att ta bort den stora majoriteten av statiskt och luftburet damm.** Underlåtenhet att avlägsna statiskt och luftburet damm kan förörens arbetsmiljön eller utgöra en ökad hälsorisk för operatören och de som befinner sig i närheten.
- o) **Använd klämmor eller något annat praktiskt sätt att säkra och stödja arbetsstycket vid ett stabilt underlag.** Att hålla arbetet för hand eller mot kroppen är

instabilt och kan göra att du förlorar kontrollen vilket kan leda till skador.

- p) **Luftventiler täcker ofta rörliga delar och bör undvikas.** Lösna kläder, smycken eller långt hår kan fastna i rörliga delar.



FÖRSIKTIGHET: När den inte används, placera verktyget på sidan på en stabil yta där den orsakar att någon snubblar eller faller. Vissa verktyg med stora batterier kan stå upprätt på batteriet men kan lätt vältras.

Kvarstående risker

Trots tillämpning av de relevanta säkerhetsbestämmelserna och användning av säkerhetsapparater kan vissa återstående risker inte undvikas. De är:

- Hörselnedsättning.
- Risk för personskada på grund av flygande partiklar.
- Risk för brännskador på grund av att tillbehör blir heta under arbetet.
- Risk för personskada på grund av långvarig användning.

Laddare

Laddare från STANLEY FATMAX kräver ingen justering och är designade för att vara så enkla som möjligt att använda.

Elsäkerhet

Den elektriska motorn har konstruerats för endast en spänning. Kontrollera alltid att strömförsörjningen motsvarar spänningen på klassificeringsplattan. Kontrollera också att spänningen på din laddare är den samma som i elnätet.



Din STANLEY FATMAX laddare är dubbelisolerad i enlighet med EN60335; därför behövs ingen jordledning.

Om nätsladden är skadad får den endast bytas ut av STANLEY FATMAX eller en auktoriserad serviceorganisation.

Användning av förlängningsladd

En förlängningsladd skall inte användas såvida det inte är absolut nödvändigt. Använd en godkänd förlängningsladd, som är lämplig för laddarens strömbehov (se **Tekniska data**). Minsta ledarstorlek är 1 mm²; maximal längd är 30 m.

Om du använder en sladdvinda, linda alltid av sladden fullständigt.

Viktiga säkerhetsinstruktioner för alla batteriladdare

SPARA DESSA INSTRUKTIONER: Denna manual innehåller viktiga säkerhets- och driftinstruktioner för kompatibla batteriladdare (se **Tekniska data**). Innan laddaren används, läs igenom alla instruktioner och varningar om laddaren, batteriet och produkten för användning av batteri.



WARNING: Risk för stötar. Låt ingen vätska komma in i laddaren. Det kan resultera i elektriska stötar.



WARNING: Vi rekommenderar användning av restströmsenhet med en restströmsmärkning på 30 mA eller mindre.



SE UPP: Risk för brännskada. För att minska risken för skador, ladda endast STANLEY FATMAX uppladdningsbara batterier. Andra typer av batterier kan gå sönder och orsaka personskador och skadegörelse.



SE UPP: Barn bör övervakas för att säkerställa att de inte leker med apparaten.

OBSERVERA: Under vissa förhållanden när laddaren är inkopplad i eluttaget kan de exponerade laddningskontaktarna inuti laddaren kortslutas av främmande föremål. Främmande föremål som är ledande såsom, men inte begränsat till, stålull, aluminiumfolie eller ansamling av metapartiklar bör hållas borta från laddningshålrummet. Koppla alltid ifrån laddaren från eluttaget när det inte finns något batteri i hålrummet. Koppla ifrån laddaren vid rengöring.

- **Försök INTE att ladda batteriet med någon annan laddare än de i denna bruksanvisning.** Laddaren och batteriet är speciellt konstruerade att fungera tillsammans.
- **Dessa laddare är inte avsedda för någon annan användning än att ladda STANLEY FATMAX uppladdningsbara batterier.** All annan användning kan resultera i brandrisk, elstötar eller till och med dödliga elstötar.
- **Utsätt inte laddaren för regn eller snö.**
- **Dra ut genom att hålla i kontakten i stället för i sladden när du kopplar ur laddaren.** Detta kommer att minska risken för skador på den elektriska kontakten och sladden.
- **Se till att sladden placeras så att ingen går på den, snubblar på den eller att den på annat sätt riskerar att skadas.**
- **Använd inte en förlängningsladd såvida det inte är absolut nödvändigt.** Användning av en olämplig förlängningsladd kan resultera i risk för brand, elektriska stötar eller död av elektrisk ström.
- **Placera inga föremål ovanpå laddaren eller placera inte laddaren på ett mjukt underlag eftersom det kan blockera ventilationsöppningarna vilket kan resultera i intern överhettning.** Placera laddaren undan från alla heta källor. Laddaren ventileras genom öppningar i överkant och underkant av höljet.
- **Använd inte laddare med skadad sladd eller kontakt** –byt ut den omedelbart.
- **Använd inte laddaren om den utsatts för skarpa stötar, tappats eller skadats på annat sätt.** lämna den hos ett auktoriserat servicecenter.
- **Demontera inte laddaren, ta den till ett auktoriserat servicecenter när service eller reparation behövs.** Felaktig montering kan resultera i risker för elektriska stötar, dödsfall via elektricitet eller brand.
- Om strömsladden skadas måste den bytas omedelbart av tillverkaren, dess serviceombud eller liknande kvalificerad person för att förhindra alla faror.
- **Koppla bort laddaren från vägguttaget innan du påbörjar rengöringen.** Detta kommer att minska risken för elektriska stötar. Borttagning av batteriet minskar inte risken.

- **Anslut ALDRIG två laddare tillsammans.**
- **Laddaren är konstruerad för att fungera på vanlig hushållsel på 230V. Försök inte att använda någon annan spänning.** Detta gäller inte för billaddaren.

Ladda ett batteri (Bild A)

1. Koppla in laddaren i lämpligt uttag innan batteriet sätts in.
2. Sätt in batteriet 1 i laddaren, se till att batteriet är helt isatt i laddaren. Den röda lampan (laddning) börjar blinka upprepade gånger för att indikera att laddningsprocessen har startat.
3. Det går att se när laddningen är klar genom att den röda lampan lyser kontinuerligt. Batteriet är fulladdat och kan nu användas eller lämnas i laddaren. För att ta bort batteriet ur laddaren, tryck och håll nere batterilåsknappen 2 på batteriet.

NOTERA: För att garantera maximal prestanda och livslängd för litium-jonbatteri bör batteriet laddas fullt innan första användning.

Laddningshantering

Se nedanstående indikatorer angående batteriets laddningsstatus.

Laddningsindikatorer		
	Laddning	
	Fulladdat	
	Varm/kall fördröjning*	

*Den röda lampan fortsätter att blinka, men en gul indikatorlampa kommer att lysa under denna operation. När batteriet har nått lämplig temperatur kommer den gula lampan att slocka och laddaren återupptar laddningsproceduren.

Den/de kompatibla laddar(en/na) kommer inte att ladda ett felaktigt batteri. Laddaren kommer att indikera ett felaktigt batteri genom att vägra lysa.

NOTERA: Detta kan också betyda att det är problem med en laddare.

Om laddaren indikerar ett problem, låt testa laddaren och batteriet hos ett auktoriserat servicecenter.

Varm/kall fördröjning

När laddaren upptäcker ett batteri som är för hett eller för kallt, kommer den automatiskt att starta en varm/kall fördröjning och avbryta laddningen tills batteriet har nått en lämplig temperatur. Laddaren växlar sedan automatiskt till paketladdningsläge. Denna funktion garanterar maximal batterilivslängd.

Ett kallt batteri kommer att ladda med en lägre hastighet jämfört med ett varmt batteri. Batteriet kommer att laddas med en lägre hastighet genom hela laddningscykeln och kommer inte att återgå till maximal laddningshastighet även om batteriet blir varmt.

Elektroniskt skyddssystem

litiumjon-verktyg är konstruerade med ett elektroniskt skyddssystem som kommer att skydda batteriet mot överladdning, överhettning eller kraftig urladdning.

Verktyget kommer automatiskt att stängas av om det elektroniska skyddssystemet aktiveras. Om detta sker placera litiumjonbatteriet i laddaren tills det är fulladdat.

Rengöringsinstruktioner för laddaren



WARNING: Risk för stötar. Koppla ifrån laddaren från strömuttaget innan rengöring. Smuts och flott kan avlägsnas från laddarens utsida med hjälp av en trasa eller en mjuk borste som inte är av metall. Använd inte vatten eller rengöringsvätska. Låt aldrig någon vätska komma in i verktyget; sänk aldrig ner någon del av verktyget i en vätska.

Batteri

Viktiga säkerhetsinstruktioner för alla batterier

Vid beställning av utbytesbatteri, se till att inkludera katalognummer och spänning.

Batteriet är inte fulladdat när du öppnar kartongen. Innan du använder batteriet och laddaren, läs säkerhetsanvisningarna nedan. Följ sedan laddningsprocedurerna som beskrivs.

LÄS ALLA INSTRUKTIONER

- **Ladda inte eller använd batteriet i explosiv atmosfär, såsom i närheten av brännbara vätskor, gaser eller damm.** Isättning och borttagning av batteriet från laddaren kan antända dammet eller ångorna.
- **Var försiktig när batteriet sätts in i laddaren. Modifiera inte batteriet på något sätt så att det passar i en icke-kompatibel laddare. I annat fall kan batteriet brista och orsaka allvarliga personskador.**
- Ladda endast batteriet i STANLEY FATMAX-laddare.
- **UNDVIK** att stänka på eller sänka ner utrustningen i vatten eller annan vätska.
- **Förvara inte eller ladda batteriet på platser där temperaturen sjunker under 4 °C (39,2 °F) (såsom uthus eller plåtskjul på vintern) eller är högre än 40 °C (104 °F) (såsom uthus eller plåtskjul på sommaren).**
- **Bränn inte batterier, även om det är svårt skadat och helt utslitet.** Batteriet kan explodera i elden. Giftiga ångor och ämnen skapas när batteri med litiumjon bränns.
- **Om batteriets innehåll kommer i kontakt med huden, tvätta omedelbart av det berörda området med vatten och mild tvål.** Om batterivätska kommer in i ögonen, skölj med vatten över öppet öga i 15 minuter eller tills irritationen upphört. Om medicinsk omsorg behövs består batterielektrolyten av en blandning av flytande organiska karbonater och litiumsalter.
- **Innehållet i öppnade battericeller kan ge upphov till andningsirritation.** Sörj för god luftväxling. Om symptomen kvarstår, sök läkarvård.



WARNING: Risk för brännskada. Batterivätska är lättantändlig om den utsätts för gnistor eller öppen eldslåga.



WARNING: Försök aldrig att öppna batteriet av någon anledning. Om batteriets hölje har sprickor eller är skadat, sätt inte in det i laddaren. Krossa inte, tappa eller skada batteriet. Använd inte ett batteri som fått en kraftig stöt, tappats, körts över eller skadats på något annat sätt (t.ex. genomborrad av en spik, träffad av en hammare, klivits på). Det kan resultera i elektriska stötar eller dödsfall av elektrisk ström. Skadade batterier skall returneras till servicecenter för återvinning.



WARNING: Brandfara. Förvara eller bär inte batterier på så sätt att metallföremål kan komma i kontakt med de oskyddade batteripolerna. Exempelvis placera inte batteriet i arbetsförkläden, fickor, verktygslådor, produktlådor, lådor o.s.v. där det kan finnas lösa spikar, skruvar, nycklar o.s.v.



FÖRSIKTIGHET: När verktyget inte används ska det placeras på sidan och på en stadig yta, där det inte kommer att orsaka risk för att snubbla eller falla.

Vissa verktyg med stora batterier kan stå upprätt, men kan lätt vältras.

Transport



WARNING: Brandfara. Transport av batterier kan leda till eldsvåda om batteripolerna oavsiktligt kommer i kontakt med ledande material. Se vid transport av batterier till att batteripolerna är skyddade och väl isolerade från material som eventuellt kan komma i kontakt med dem och orsaka kortslutning. **OB!** Litiumjonbatterier ska inte placeras i det incheckade bagaget.

STANLEY FATMAX-batterierna uppfyller alla tillämpliga regler för transport av farligt gods som stipuleras av industrin och rättsliga normer, vilket omfattar FN:s rekommendationer för transport av farligt gods; International Air Transport Associations (IATA) regelverk vid transport av farligt gods, de internationella föreskrifterna om transport av farligt gods till sjöss (IMDG), samt den europeiska överenskommelsen om internationell transport av farligt gods på väg (ADR). Litiumjonceller och- batterier har klassificerats enligt testresultaten och de fastställda kriterierna i delavsnitt 38,3 i FN:s testhandbok för transport av farligt gods. I de flesta fall undantas leverans av ett -batteri STANLEY FATMAX från klassificering som helt reglerad försändelse av klass 9 farligt gods. Generellt behöver endast leveranser som innehåller ett litiumjonbatteri med en energimärkning som är större än 100 wattimmar (Wh) levereras som helt reglerad klass 9. Alla litiumjonbatterier har kapaciteten i Wh angiven på paketet. Dessutom, p.g.a. komplexa regler, rekommenderar STANLEY FATMAX inte frakt enbart litiumjonbatterier med flyg, oavsett Wh-klassificering. Leveranser av verktyg med batterier (kombiuppsättningar) kan transporteras med flyg som undantag om märkningen av Wh för batteriet inte är större än 100 Wh. Oberoende av om försändelsen klassificeras som undantagen eller helt reglerad, är det avsändaren som har ansvaret för att de aktuella bestämmelserna gällande förpackning, etikettering/märkning och dokumentation uppfylls.

Informationen som ges i detta avsnitt av bruksanvisningen är given enligt bästa vetande och har ansetts vara korrekt vid tidpunkten som dokumentet skrevs. Trots det ges ingen uttrycklig eller underförstådd garanti. Det är på köparens eget ansvar att de åtgärder som vidtas uppfyller gällande bestämmelser.

Förvarningsrekommendationer

1. Den är bäst om förvaringsplatsen är sval och torr och borta från direkt solljus och kraftig värme eller kyla. För optimal batterifunktionalitet och livslängd, förvara batteri i rumstemperatur när de inte används.
2. För långvarig förvaring rekommenderas att förvara ett fulladdat batteri på en kall och torr plats utan laddare för optimalt resultat.

OBSERVERA: Batterier bör inte förvaras helt urladdade. Batteriet behöver laddas innan det används igen.

Etiketter på laddare och batteripaket

Förutom symbolerna som används i denna bruksanvisning, kan etiketterna på laddaren och batteriet ha följande symboler:



Läs bruksanvisningen före användning.



Se **Tekniska data** för laddningstid.



Undersök inte med ledande föremål.



Ladda inte skadade batterier.



Utsätt inte för vatten.



Byt defekta sladdar omgående.



Ladda bara mellan 4 °C och 40 °C.



Endast för användning inomhus.



Kassera batteriet med vederbörlig hänsyn till miljön.



Ladda endast batteripaket med särskilda STANLEY FATMAX -laddare. Laddar andra batteripaket än de avsedda STANLEY FATMAX -batterier med en STANLEY FATMAX -laddaren kan få dem att spricka eller leda till andra farliga situationer.



Bränn inte batteriet.

Batterityp

Följande verktyg arbetar med ett 18-voltsbatteri: SFMCM300. Dessa batteripack kan användas: SFMFCB201, SFMFCB202, SFMFCB204, SFMFCB206. Se **Tekniska data** för mer information.

Förpackningens innehåll

Förpackningen SFMCM300 innehåller:

- 1 kapverktyg
- 1 dammportadapter
- 1 76 mm förstärkt skiva med bindning
- 1 76 mm diamant multi-materialskiva
- 1 spindeladapter
- 1 insexnyckel
- 1 bruksanvisning
- 2 batterier (endast D2-modeller)
- 1 laddare (endast D2-modeller)

OBS: Batteri, laddare och förvaringslåda medföljer inte B-modeller.

- *Kontrollera om verktyget, delar eller tillbehör fått skador som kan tänkas ha uppstått under transporten.*
- *Ta dig tid att grundligt läsa igenom och förstå denna bruksanvisning innan verktyget tas i bruk.*

Märkningar på verktyg

Följande bildikoner kan visas på verktyget:



Läs bruksanvisningen före användning.



Använd hörselskydd.



Använd skyddsglasögon.



Synlig strålning. Titta inte in i ljuset.



Ikonordning: Backa/låsa/framåt

Placering av datumkod (Bild [Fig.] C)

Produktionsdatumkoden **18** består av 4-siffrigt år följt av 2-siffrig vecka och avslutas av en 2-siffrig fabrikskod.

Beskrivning (Bild A)



WARNING: Modifiera aldrig elverktyget eller någon del av det. Skada eller personskada kan uppstå.

- 1 Batteri
- 2 Låsknapp batteripaket
- 3 Huvudhandtag
- 4 Variabel hastighetskontroll
- 5 Framåt/bakåtknapp/låsknapp
- 6 Spindellåsknapp
- 7 Riktningssindikator
- 8 Dammportadapter
- 9 Sågfot

- 10 Djupinställning
- 11 Vridbart skydd
- 12 Insexnyckel
- 13 Lysdiod
- 14 Plats för tillbehörsfäste

Avsedd användning

Detta kapverktyg är konstruerat för professionell sågning. Detta kapverktyg är avsett att användas för att skära olika material. Följ informationen om användningsområdet för det skärblad som används.

ANVÄND INTE under våta förhållanden eller i närheten av lättantändliga vätskor eller gaser.

LÅT INTE barn komma i kontakt med verktyget. Övervakning krävs när oerfarna användare använder detta verktyg.

- **Små barn och fysiskt svaga personer.** Denna apparat är inte avsedd att användas av små barn eller fysiskt svaga personer utan övervakning.
- Denna produkt är inte avsedd att användas av personer (inklusive barn) med reducerad fysisk, sensorisk eller mental förmåga eller med begränsad erfarenhet eller kunskap såvida inte de är under uppsikt av en person som är ansvarig för deras säkerhet. Barn skall aldrig lämnas ensamma med denna produkt.

MONTERING OCH JUSTERING

 **WARNING: För att minska risken för allvarlig personskada, stäng av verktyget och koppla bort batteripaketet innan du gör några justeringar eller tar bort/installerar tillsatser eller tillbehör.** En oavsiktlig start kan orsaka skador.

 **WARNING: Skivor, skärmaterial och metallkomponenter på verktyget som växellåda, sko och skydd kan vara varma under eller efter fortsatt användning. Var försiktig när du närmar dig dessa områden.**

 **WARNING: Använd endast STANLEY FATMAX-batterier och laddare.**

Montering och borttagning av batteriet från verktyget (Bild C)

NOTERA: Se till att batteriet ① är fulladdat.

Installation av batteriet i verktygshandtaget

1. Rikta in batteriet mot skenorna inuti verktygets handtag (Bild C).
2. Skjut det in i handtaget tills batteriet sitter fast i verktyget, se till att du hör att det snäpper på plats.

Borttagning av batteriet från verktyget

1. Tryck på låsknappen ② och dra med en fast rörelse batteriet bort från verktygshandtaget.
2. Sätt i batteriet i laddaren.

Batterimätare (Bild B)

Vissa batterier från STANLEY FATMAX inkluderar en bränslemätare vilken består av tre gröna LED-lampor som indikerar laddningsnivån som finns kvar i batteriet.

För att slå på mätaren ska du trycka in och hålla kvar laddningsmätarknappen ②. En kombination av de tre LED-lamporna kommer att lysa för att ange kvarvarande laddningsnivå. När laddningen i batteriet är under den användbara gränsen kommer inte laddningsmätaren att lysa och batteriet behöver laddas.

NOTERA: Laddningsmätaren är endast en indikering på laddning som finns kvar i batteriet. Den indikerar inte verktygets funktionalitet och kan variera baserat på produktkomponenter, temperatur och slutanvändarens användning.

Hjul

 **WARNING: För att minska risken för skada, använd endast skivor som inte är större än 3" (76 mm) i diameter, har en innerdiameter på 3/8" och 7/16" utan skärande tänder. Skivans tjocklek får inte överstiga 0,09" (2,2 mm). Tvinga aldrig på en skiva på maskinen eller ändra storleken på spindelhålet.**

En slö skiva kommer att orsaka en långsam och ineffektiv sågning, överbelasta motorn, överdriven sprickbildning och kan öka risken för kast. Se följande tabell att välja korrekt storlek på skiva för din modell av såg.

Skivtyp	Användning
Diamant** multi-materialskiva	Gipsskivor, fibercement, plast, stål, icke-järnhaltiga material
Förstärkt skiva med bindning	Stål, rostfritt stål, icke-järnhaltiga material
Diamant** kakelskiva	Keramiska plattor, porslin och granit/marmor/sten

**Denna skiva använder tillverkade diamanter konstruerade för kapning.

OBS: Bindningsförstärkta skivor är sammansatta av slipkorn som hålls tätt samman av ett bindemedel och vanligtvis förstärkta med ett vävt material.

Installation/byte av skivor (Bild A, D1, D2, J-L)

 **WARNING: Risk för brännskada. Vassa delar. Använd ALLTID handskar när skivor byts. Skivor har vassa kanter eller kan bli extremt heta under arbetet och kan skada bara händer.**

 **WARNING: För att minska risken för skada, använd endast skivor som inte är större än 3" (76 mm) i diameter, har en innerdiameter på 3/8" (eller 7/16" om du använder adapterring) och utan skärande tänder. Skivans tjocklek får inte överstiga 0,09" (2,2 mm). Tvinga aldrig på en skiva på maskinen eller ändra storleken på spindelhålet.**

 **WARNING: Eftersom andra tillbehör än de som erbjuds av STANLEY FATMAX, inte har testats med denna produkt, kan användningen av sådana tillbehör med detta verktyg vara riskabelt. För att minska risken för personskada bör endast tillbehör som rekommenderas av STANLEY FATMAX användas med denna produkt.**

 **WARNING: Om inte flänsarna och/eller skivorna placeras korrekt kan det resultera i allvarliga personsador (eller skador på verktyget eller skivorna).**

1. Ta bort batteriet **1**.
2. Läg ned enheten på en fast yta, med spindeln **15** riktad uppåt.
3. Håll fast spindellåsknappen **6** för att förhindra att spindeln vrider sig. Spindelgångarna är högergångade.
4. Använd medföljande 6 mm insexnyckel **12**, vrid medurs för att ta bort spindelskruv **20**, den yttre flänsen **19** och den gamla skivan **18** om en sådan är installerad. Lämna den inre flänsen **16** på plats.

OBS: Insexnyckel är magnetiskt säkrad.

OBS: Det är möjligt att den inre flänsen och den yttre flänsen kan klibba ihop. Se till att hålla båda flänsarna åtskilda under installationsprocessen. Se Bild D2 som visar den korrekta ordningen på flänsarna och hjulet installerade över spindeln.

5. Se till att den inre flänsen är installerad över spindeln.
OBS: Ditt verktyg levereras med en 7/16" spindeladapter **17** som endast ska användas vid montering av en 7/16" skiva. 7/16" spindeladaptern får inte användas med skivorna som medföljer detta verktyg. När du installerar 7/16" skivor, placera 7/16" spindeladaptern över den inre flänsen. 7/16" spindeladaptern kommer att passa inuti mitten av 7/16" skivan när den är monterad. Se Bild D1.
6. Låt skivan glida över spindeln. Se till att skivan går över styrdiametern över inre flänsen. När du installerar diamantskivor, anpassa alltid skivans rotationsriktning till den önskade rotationsriktningen för verktyget.
7. Sätt på den yttre flänsen med den platta sidan mot skivan.
OBS: Texten "LOOSEN TIGHTEN" kommer att synas när den är korrekt installerad.
8. Börja gånga på spindelmuttern moturs vilket kommer att själv rikta in yttre flänsen. Se till att skivan sitter i rätt riktning.
9. Tryck in och håll spindellåsknappen och dra åt spindelskruv med insexnyckel. Dra inte åt spindelskruv för hårt.
10. Lossa spindellåsknapp och vrid skivan för hand för att kontrollera att den är korrekt centrerad. Skivan skall inte ligga an mot skon, skyddet eller spindelskruv. Spindelskruv och flänsarna skall vara åtdragna.

OBS: Kör inte verktyget med spindellåset inkopplat. Låt motorn stanna helt och hållet innan du kopplar in spindellåset.

Justera det vridbara skyddets vinkel (Bild E)

 **WARNING:** Ta bort batteriet först. För att minska risken för skador, justera ALLTID skyddet för att ge bästa kontroll och skydd. Använd ALLTID handskar för att skydda händerna när du justerar skyddet eftersom skyddet kan bli varmt.

 **WARNING:** Justera skyddets position för att ge maximalt skydd mot lösa partiklar och gnistor som kastas från skivan.

 **FÖRSIKTIGHET:** Skydd måste användas med alla kapskivor.

1. Ta bort batteriet **1**.
2. Ta tag i det vridbara skyddet **11** ordentligt och rotera tills det snäpper fast i ett av tre lägen.

Montering, borttagning av skon (Bild A, H1)

Ditt kapverktyg levereras förmonterat med skon **9** monterad på det vridbara skyddet **11**.

Borttagning av skon

1. Ta bort batteriet **1**.
2. Lossa djupinställningsvredet **10** moturs.
3. Ta bort djupjusteringsvredet och ta bort skon från det roterbara skyddet.

Montering av skon

1. Ta bort batteriet.
2. Montera skon på baksidan av det roterbara skyddet, rikta in skåran **28** till gängat hål **25** på skyddet. Se Bild H1.
3. Installera och vrid djupjusteringsvredet medurs för att dra åt.

OBS: Skon krävs inte för användning med detta verktyg. För bästa prestanda rekommenderas skon för mer stabilitet vid skärning på en plan yta.

Justering av fräsdjupet (Bild H2)

1. Lossa djupjusteringsvredet **10** och skjut skon **9** upp eller ner. Ställ in sågningsdjupet efter arbetsstyckets tjocklek. Mindre än 1/4" av skivan ska vara synlig under arbetsstycket.
2. Efter att skärdjupet har valts, dra åt djupjusteringsvredet.

LED-arbetsbelysning (Bild A)

LED-arbetsbelysningen **13** aktiveras när man trycker på avtryckaren och kommer att stängas av **4** automatiskt 20 sekunder efter att avtryckaren släpps. Om avtryckarknappen förblir intryckt kommer LED-belysningen att förbli påslagen.

OBS: LED-arbetsbelysningen är till för att belysa det omedelbara arbetsområdet och är inte avsedd att användas som ficklampa.

Montering av dammportadaptern (Bild A, G)

En dammportadapter **8** är tillgänglig för användning med detta verktyg. Detta tillbehör ansluts direkt till verktygets roterbara skydd **11**.

1. Ta bort batteriet **1**.
2. Friktionspassa dammportens uttag **8** på dammportens hål **23** som är placerad nära den främre spetsen av det vridbara skyddet.

Montering av en AirLock™-kompatibel dammsugare (Bild A, G)

(säljs separat)

 **WARNING:** Använd inte dammsugare när du sågar i metall. Spån från metallskärning kan vara varma och kan slå gnistor vilket kan smälta vakuumslangar och kan orsaka brand inuti vakuuet.

 **WARNING:** Vid dammsugning, töm dammsugaren innan arbetet påbörjas och ofta under arbetet. Var försiktig vid bortskaftande av damm. Material i fint damm kan vara explosivt.

Dammportadaptern **8** låter dig ansluta verktyget till en extern dammsugare, antingen med ett AirLock™ anslutningssystem (säljs separat) eller ett standard 32 mm dammsugarfäste.

AirLock™ möjliggör en snabb och säker anslutning mellan AirLock™-kopplingen **21** och verktygets dammportsadapter.

1. Ta bort batteriet **1**.
2. Se till att flänsen på AirLock™-kopplingen är i upplåst läge. (Se Bild G.) Rikta in spåren **22** på flänsen och AirLock™-kopplingen såsom visas för låsta och upplåsta positioner.
3. Skjut AirLock™-kopplingen på anslutningspunkten (e) på dammportsadaptern. (Se Bild G)
4. Vrid flänsen till den låsta positionen.

OBS: Kullagret inuti konsolen läser in spåren och fäster anslutningen. Elverktyget är nu säkert anslutet till dammsugning.

ANVÄNDNING

Bruksanvisning

 **VARNING:** Lakta alltid säkerhetsinstruktionerna och tillämpbara bestämmelser.

 **VARNING:** För att minska risken för allvarlig personskada, stäng av verktyget och koppla bort batteripaketet innan du gör några justeringar eller tar bort/installerar tillsatser eller tillbehör. En oavsiktlig igångsättning kan orsaka personskada.

Korrekt handplacering (Bild F)

 **VARNING:** För att minska risken för allvarlig personskada, använd **ALLTID** korrekt handplacering såsom visas.

 **VARNING:** För att minska risken för allvarliga personskador bör du **ALLTID** hålla verktyget stadigt och vara beredd på plötsliga rörelser.

 **VARNING:** Håll din fria hand långt ifrån skärarbetet. För inte in handen under arbetsstycket.

Korrekt handplacering kräver en hand på huvudhandtaget **3**.

Variabel hastighetsomkopplare (Bild A)

Verktyget slås på och stängs av genom att trycka på och släppa den variabla hastighetsomkopplaren **4**. Den variabla hastighetsomkopplaren möjliggör kontroll av hastigheten - ju längre avtryckaren trycks in desto högre hastighet på bormaskinen.

Framåt/bakåtknapp/låsknapp (Bild A, I1, I2)

 **FÖRSIKTIGHET:** Vid byte av position av kontrollknappen se till att avtryckaren är släppt.

Ditt kapverktyg är utrustad med en låsspärr **5**. Det finns en skivriktningsetikett **24** placerad ovanför huvudhandtaget **3** som hjälper till att identifiera verktygets aktuella riktning. Vissa applikationer eller tillbehör kan kräva att verktyget körs framåt eller bakåt. När du gör ett snitt, välj den sågriktning som gör att verktyget kan skjutas bort från din kropp. Använd alltid verktyget i korrekt rotation för vald skiva.

1. Framåt (rotation moturs) - finns på höger sida av verktyget nära den variabla hastighetsomkopplaren **4**, tryck på framåt/bakåt/låsknappen **5** längst till vänster. Se Bild I1. Hjulets riktning framåt noteras också av

körriktningsvisaren **7** som finns på det roterbara skydd **11**. Se Bild A.

2. Omvänd (medurs rotation) - placerad på vänster sida av verktyget nära den variabla hastighetsomkopplaren **4** tryck på framåt/bakåt/låsknappen **5** längst till höger. Se Bild I2. Hjulets omvända riktning noteras också av körriktningsvisaren **7** på det roterbara skydd **11**. Se Bild A.
3. Den mittersta positionen av framåt/bakåtknapp/låsknappen läser verktyget i avstängt läge. När den är låst kan den variabla hastighetsomkopplaren inte tryckas in.

OBS: Håll knappen i mittersta låst läge när verktyget inte används eller när det transporteras.

Hantering (Bild A, F)

 **FÖRSIKTIGHET:** Innan du försöker starta, greppa verktyget ordentligt.

 **VARNING:** För att minska risken för skador, låt bli använd ett tandat blad.

 **VARNING:** Detta verktyg är endast avsett för torr användning. Om vattenkylning är nödvändig, använd en sprayflaska med rent vatten för att endast blöta ytan lätt, undvik att övervätta arbetsstycket. Sänk aldrig ner ditt verktyg eller batteri i vätska eller låt vätska finnas in.

 **VARNING:** Skivor som används för kapning kan brytas sönder eller rekylara om de böjs eller vrids när verktyget används för kapning.

 **VARNING:** Slå eller stöt inte på en kapskiva när du startar eller under sågning.

1. Ta tag i huvudhandtaget **3** ordentligt.
2. Rikta in skivan **18** mot materialet som skall kapas. Se till att inget finns i närheten eller i linje med skivan.
3. Tryck in och håll inne den variabla hastighetsomkopplaren **4**. Mata långsamt in skivan i arbetsstycket med ett stadigt jämnt tryck, så att verktyget kan utföra arbetet. Tvinga inte in kapverktyget i arbetsstycket. Att tvinga ett kapverktyg kan orsaka kast. För maximal effektivitet och skivlivslängd håll en hög skivhastighet.
4. Om du använder skon medan du sågar, håll skon mot arbetsstycket och bibehåll ett stadigt grepp. **OBS:** Om du gör ett partiellt snitt, startar om ett snitt eller korrigerar skärriktningen, låt skivorna stanna helt. För att återuppta sågningen, tryck på den variabla hastighetsomkopplaren och starta långsamt sågningen igen.
5. För att stoppa verktyget, släpp den variabla hastighetsomkopplaren.

Allmänna tips för att kapa material

- För bästa kontroll bör användarens kapriktning vara motsatt skivrotationen. Exempel: När du gör ett snitt bort från användaren genom att skjuta verktyget framåt, ställ in skivrotationen i omvänd/medurs riktning.
- Se till att skivan har full hastighet innan du fortsätter att kapa.

- Låt skivan stanna helt innan du lyfter upp den ur materialet.

Kapa kakel

- För att minska överhettning av kapskiva eller arbetsstycke kan användaren lätt blöta ytan.
- Om överdriven flisning av plattan observeras, kan du använda verktyget i lägre hastighet med hjälp av avtryckaren för variabel hastighet för att uppnå ett renare snitt.
- Att skära kakel kommer att generera skräp. Skyddspositionen kan justeras för att leda bort skräp från användaren.

Sågning i plast

- Ta ofta pauser för att låta skivan svalna.
- Om smält material eller skräp fastnar på skivan, skon eller skyddet: Släpp avtryckaren. Låt enheten vila och materialet svalna. Ta bort batteriet. Avlägsna skräpet. Se till att alla områden runt skivan inklusive skyddets insida är fria från skräp. Återuppta kapningen.

Såga i metall

Observera följande för att undvika potentiella faror vid sågning i metall.

- Under och kort efter sågning kan material, skivor och metallkomponenter på verktyget, såsom växelåda, skydd och sko, bli varma.
- Låt dessa områden svalna innan du vidrör dem för att undvika skador.
- Att såga metall kommer att generera gnistor. Skyddspositionen kan justeras för att leda bort gnistor och skräp från användaren.
- Sågmaterial och kapskivor kan ha vassa eller taggiga kanter efter sågningen. Använd handskar och var försiktig när du vidrör dessa områden.

Transport och förvaring

Under transport och förvaring lås den variabla hastighetsomkopplaren med låsspärren. Se avsnittet **framåt/bakåtknapp/låsknapp**.

Ta bort batteriet vid förvaring av verktyget.

UNDERHÅLL

Ditt elverktyg från har konstruerats för att arbeta över en lång tidsperiod med minimalt underhåll. Kontinuerlig tillfredsställande drift beror på ordentlig verktygsvård och regelbunden rengöring.

-  **WARNING: För att minska risken för allvarlig personskada, stäng av verktyget och koppla bort batteripaketet innan du gör några justeringar eller tar bort/installerar tillsatser eller tillbehör. En oavsiktlig igångsättning kan orsaka personskada.**

Laddaren och batteripaketet är inte servicebara.

Smörjning

Ditt elverktyg behöver ingen ytterligare smörjning.

Rengöring



WARNING: Elektrisk stöt och mekanisk fara. Koppla bort den elektriska apparaten från strömkällan före rengöring.



WARNING: För att säkerställa säker och effektiv drift, håll alltid den elektriska apparaten och ventilationsöppningarna rena.



WARNING: Använd aldrig lösningsmedel eller andra skarpa kemikalier för att rengöra de icke-metalliska delarna på verktyget. Dessa kemikalier kan försvaga materialen som används i dessa delar. Använd en trasa fuktad endast med vatten och mild tvål. Låt aldrig vätska komma in i verktyget och sänk aldrig ner någon del av verktyget i vätska.

Ventilationshålen kan rengöras med en torr, mjuk icke-metallisk borste och/eller en lämplig dammsugare. Använd inte vatten eller rengöringsvätska. Använd godkända ögonskydd och godkänd dammask.

Valfria tillbehör



WARNING: Eftersom tillbehör, andra än de som erbjuds av STANLEY FATMAX, har inte har testats med denna produkt, kan användningen av sådana tillbehör med detta verktyg vara riskabel. För att minska risken för skador, ska endast rekommenderade STANLEY FATMAX-tillbehör användas med denna produkt.



WARNING: Hantera och förvara slipskivor försiktigt för att förhindra skador från värmechock, värme, mekaniska skador etc. Förvara på en torr plats utan hög luftfuktighet, frystemperaturer eller extrema temperaturförändringar.

Rådfråga din återförsäljare för ytterligare information angående lämpliga tillbehör.

Bälteskrok (Bild L)

Valfritt tillbehör, säljs separat



WARNING: För att minska risken för allvarlig personskada, stäng av fläkten och koppla bort batteriet innan du gör några justeringar eller tar bort/installerar tillsatser eller tillbehör.



WARNING: För att minska risken för allvarliga personskador SKA INTE verktyget hängas högt eller föremål hängas i bälteskroken. Häng ENDAST verktygets bälteskrok i ett arbetsbälte.



WARNING: För att minska risken för allvarliga personskador, se till att skruven som håller bälteskroken sitter fast.



FÖRSIKTIGHET: För att minska risken för personskador eller andra skador, använd INTE bälteskroken för att hänga upp verktyget.

VIKTIGT: Vid montering eller byte av bälteskroken **26**, använd endast den skruv **27** som medföljer. Se till att skruven dras åt ordentligt.

Om bälteskroken inte önskas kan den tas bort från verktyget.

1. Placera bälteskroken på tillbehörets fäste **(14)** vid verktygets bas.
2. Använd en skruvmejsel för att fästa bälteskroken med den medföljande skruven. Använd ingen annan skruv för detta.

För att ta bort bälteskroken, ta bort skruven som håller bälteskroken på plats.

Att skydda miljön



Produkter/batterier är återvinningsbara, men om de är märkta med den överkorsade soptunnan får de inte slängas tillsammans med vanligt hushållsavfall. Ladda ur batterierna helt och ta bort dem från verktyget. Separera sedan eventuella ljuskällor från produkten om möjligt. Det är användarens ansvar att radera personuppgifter från produkten. Ta sedan med avfallet till en officiell insamlingscentral eller till din återförsäljare som ofta tar emot produkten gratis. Förpackningar ska kasseras baserat på den markerade materialkoden. Drift- och säkerhetsinstruktioner ska endast kasseras när produkten som dessa refererar till inte längre ska användas.

Kontrollera med din kommun för vägledning om avfallshantering. För mer information, öppna www.2helpU.com och skanna Qr-koden ovan.

Kompatibla Batterier	V _{bc}	Ah	Vikt (kg)	Kompatibla Laddare
SFMCB201	18	1,5	0,37	SFMCB201, SFMCB202 SFMCB204, SFMCB206
SFMCB202	18	2,0	0,37	
SFMCB204	18	4,0	0,67	
SFMCB206	18	6,0	0,67	

18V KABLOSUZ KESME ALETİ

SFMC300

Tebrikler!

Bir STANLEY FATMAX aleti seçtiniz. Uzun süreli deneyim, sürekli ürün geliştirme ve yenilik STANLEY FATMAX markasının profesyonel elektrikli alet kullanıcıları için en güvenilir ortaklardan birisi haline gelmesini sağlamaktadır.

Teknik Özellikleri

		SFMC300
Voltaaj	V _{oc}	18
Tip		1
Batarya tipi		Li-İyon
Yüksüz/nominal hız	dak ⁻¹	20000
Disk çapı	mm	76
Disk kalınlığı (maks)	mm	2,2
Mil çapı	mm	10
Mil uzunluğu	mm	43
Ağırlık (bataryasız)	kg	0,94

EN60745-2-22 uyarınca gürültü değerleri ve/veya titreşim değerleri (triaks vektör toplamı):

L _{PA} (emiyon ses basıncı seviyesi)	dB(A)	98
L _{WA} (ses güç seviyesi)	dB(A)	109
K (verilen ses seviyesi için belirsizlik)	dB(A)	3
Titreşim emiyon değeri a _h =	m/sn ²	1,6
Belirsizlik değeri K =	m/sn ²	1,5

Bu bilgi sayfasında verilen titreşim ve/veya gürültü emiyonu düzeyi EN60745 dahilinde belirtilen standart teste uygun olarak ölçülmüştür ve aletleri birbiriyle karşılaştırmak için kullanılabilir. Maruz kalmaya dönük bir ön değerlendirme olarak kullanılabilir.

UYARI: Beyan edilen titreşim ve/veya gürültü emiyon düzeyi, aletin kullanıldığı genel uygulamaları yansıtır. Bununla birlikte alet farklı uygulamalar için, farklı aksesuarlar veya yeterince bakım yapılmadan kullanıldığında, titreşim ve/veya gürültü emiyonu değişebilir. Bu, toplam çalışma süresindeki maruz kalma seviyesini önemli ölçüde artırabilir. Titreşim ve/veya gürültü maruz kalma seviyesine ilişkin bir tahminde bulunurken aletin kapalı kaldığı veya çalıştığı ancak gerçekte işi yapmadığı zamanlar da dikkate alınmalıdır. Bu, toplam çalışma süresindeki maruziyet düzeyini önemli ölçüde azaltabilir. Operatörü titreşim ve/veya gürültünün etkilerinden korumak için aşağıdakiler gibi ilave güvenlik önlemleri tanımlayın: aleti ve aksesuarları iyi koruyun, ellerinizi sıcak tutun (titreşim için uygundur), çalışma sürelerini iyi organize edin.

AB Uygunluk Beyanı

Makine Yönetmeliği



18V Kablosuz Kesme Aleti SFMC300

STANLEY FATMAX **Teknik Veriler** bölümünde belirtilen ürünlerin şunlarla uyumlu olduğunu ilan eder: 2006/42/EC, EN60745-1:2009+A11:2010, EN60745-2-22:2011+A11:2013.

Bu ürünler aynı zamanda 2014/30/EU ve 2011/65/EU Yönetmeliklerine de uygundur. Daha fazla bilgi için, lütfen aşağıdaki adresten STANLEY FATMAX ile irtibata geçin veya kılavuzun arkasına bakın.

Bu belge altında imzası bulunan yetkili, teknik dosyanın derlenmesinden sorumludur ve bu beyanı STANLEY FATMAX adına vermiştir.

Patrick Diepenbach

Patrick Diepenbach
Genel Müdür Benelux, GTS-Europe
STANLEY FATMAX Europe, Egide Walschaertsstraat 14-18,
2800 Mechelen, Belçika
09.30.2023



UYARI: Yaralanma riskini azaltmak için, kullanım kılavuzunu okuyun.

Tanımlar: Güvenlik Talimatları

Aşağıdaki tanımlar her işaret sözcüğü ciddiye derecesini gösterir. Lütfen kılavuzu okuyunuz ve bu simgelere dikkat ediniz.



TEHLİKE: Engellenmemesi halinde **ölüm veya ciddi yaralanma** ile sonuçlanabilecek **çok yakın bir tehlikeli durumu** gösterir.



UYARI: Engellenmemesi halinde **ölüm veya ciddi yaralanma** ile sonuçlanabilecek **potansiyel bir tehlikeli durumu** gösterir.



DİKKAT: Engellenmemesi halinde **önemsiz veya orta dereceli yaralanma** ile sonuçlanabilecek **potansiyel bir tehlikeli durumu** gösterir.

İKAZ: Engellenmemesi halinde **maddi hasara neden olabilecek, yaralanma ile ilişkisi olmayan durumları** gösterir.



Elektrik çarpması riskini belirtir.



Yangın riskini belirtir.

ELEKTRİKLİ EL ALETLERİ İÇİN GENEL GÜVENLİK TALİMATLARI



UYARI: Bu elektrikli aletle verilen tüm güvenlik uyarılarını, talimatları, resimleri ve teknik özellikleri okuyun. Aşağıda listelenen tüm talimatlara uyulmaması elektrik çarpmasına, yangına ve/veya ciddi yaralanmalara neden olabilir.

BÜTÜN UYARI VE GÜVENLİK TALİMATLARINI İLERİDE BAKMAK ÜZERE SAKLAYIN

Uyarılarda yer alan «elektrikli alet» terimi şebeke elektriğiyle (kablolu) veya akü/pille (şarjlı) çalışan elektrikli aletinizi ifade etmektedir.

1) Çalışma alanının Güvenliği

- Çalışma alanını temiz ve aydınlık tutun.** Karışık ve karanlık alanlar kazaya davetiye çıkarır.
- Elektrikli aletleri, yanıcı sıvılar, gazlar ve tozların bulunduğu yerler gibi yanıcı ortamlarda çalıştırmayın.** Elektrikli aletler, toz veya dumanları ateşleyebilecek kıvılcımlar çıkarır.
- Bir elektrikli aleti çalıştırırken çocuklardan ve etraftaki kişilerden uzak tutun.** Dikkatinizi dağıtıcı şeyler kontrolü kaybetmenize neden olabilir.

2) Elektrik Güvenliği

- Elektrikli aletlerin fişleri prizlere uygun olmalıdır.** Fiş üzerinde kesinlikle hiçbir değişiklik yapmayın. Topraklı elektrikli aletlerde hiçbir adaptör fişi kullanmayın. Değiştirilmemiş fişler ve uygun prizler elektrik çarpması riskini azaltacaktır.
- Borular, radyatörler, ocaklar ve buzdolapları gibi topraklanmamış yüzeylerle vücut temasından kaçının.** Vücudunuzun topraklanması halinde yüksek bir elektrik çarpması riski vardır.
- Elektrikli aletleri yağmura maruz bırakmayın veya ıslatmayın.** Elektrikli alete su girmesi elektrik çarpması riskini arttıracaktır.
- Elektrik kablosunu uygun olmayan amaçlarla kullanmayın.** Elektrikli aleti kesinlikle kablosundan tutarak taşımayın, çekmeyin veya prizden çıkartmayın. Kabloyu sıcağın, yağdan, keskin kenarlardan veya hareketli parçalardan uzak tutun. Hasarlı veya dolaşmış kablolar elektrik çarpması riskini artırır.
- Elektrikli bir aleti açık havada çalıştırıyorsanız, açık havada kullanıma uygun bir uzatma kablosu kullanın.** Açık havada kullanıma uygun bir kablounun kullanılması elektrik çarpması riskini azaltır.
- Eğer bir elektrikli aletin nemli bir bölgede çalıştırılması zorunluysa, bir artık akım aygıtı (RCD) korumalı bir kaynak kullanın.** Bir RCD kullanılması elektrik şoku riskini azaltır.

3) Kişisel Güvenlik

- Elektrikli bir aleti kullanırken her zaman dikkatli olun, yaptığınız işe yoğunlaşın ve sağduyulu**

davranın. Elektrikli bir aleti yorgunken veya ilaç ya da alkolün etkisi altındayken kullanmayın. Elektrikli aletleri kullanırken bir anlık dikkatsizlik ciddi kişisel yaralanmayla sonuçlanabilir.

- Kişisel koruyucu ekipmanları mutlaka kullanın. Daima koruyucu gözlük takın.** Koşullara uygun toz maskesi, kaymayan güvenlik ayakkabıları, baret veya kulaklık gibi koruyucu donanımların kullanılması kişisel yaralanmaları azaltacaktır.
- İstem dışı çalıştırılmasını önleyin. Aleti güç kaynağına ve/veya aküye bağlamadan, yerden kaldırmadan veya taşımadan önce düğmenin kapalı konumda olduğundan emin olun.** Aleti, parmağınız düğme üzerinde bulunacak şekilde taşımak veya açık konumdaki elektrikli aletleri elektrik şebekesine bağlamak kazaya davetiye çıkarır.
- Elektrikli aleti açmadan önce tüm ayarlama anahtarlarını çıkartın.** Elektrikli aletin hareketli bir parçasına takılı kalmış bir anahtar kişisel yaralanmaya neden olabilir.
- Ulaşmakta zorlandığınız yerlerde kullanmayın. Daima sağlam ve dengeli basın.** Bu, beklenmedik durumlarda elektrikli aletin daha iyi kontrol edilmesine olanak tanır.
- Uygun şekilde giyinin. Bol elbiseler giymeyin ve takı takmayın. Saçınızı ve elbiselerinizi hareketli parçalardan uzak tutun.** Bol elbiseler ve takılar veya uzun saç hareketli parçalara takılabilir.
- Eğer kullandığınız üründe toz emme ve toplama özellikleri olan ataşmanlar varsa bunların bağlı olduğundan ve doğru şekilde kullanıldığınından emin olun.** Bu ataşmanların kullanılması toza ilgili tehlikeleri azaltabilir.
- Aletlerin sık kullanımı sonucu oluşan aşınalığın keyfi davranışta bulunmanıza ve aletle ilgili güvenlik ilkeleri ihmal etmenize neden olmasına izin vermeyin.** Dikkatsiz bir hareket bir anda ciddi yaralanmalara neden olabilir.

4) Elektrikli Aletlerin Kullanımı ve Bakımı

- Elektrikli aleti zorlamayın. Uygulanız için doğru elektrikli aleti kullanın.** Doğru elektrikli alet, belirlendiği kapasite ayarında kullanıldığında daha iyi ve güvenli çalışacaktır.
- Düğme açmıyor ve kapatmıyorsa elektrikli aleti kullanmayın.** Düğmeyle kontrol edilemeyen tüm elektrikli aletler tehlikelidir ve tamir edilmesi gerekmektedir.
- Herhangi bir ayar, aksesuar değişimi veya elektrikli aletlerin saklanması öncesinde fişi güç kaynağından çekin ve/veya eğer demonte edilebilir tipteysse, bataryayı aletten ayırın.** Bu tür önleyici güvenlik tedbirleri elektrikli aletin istem dışı olarak çalıştırılmasını riskini azaltacaktır.
- Elektrikli aleti, çocukların ulaşamayacağı yerlerde saklayın ve elektrikli aleti tanımayan veya bu talimatları bilmeyen kişilerin elektrikli aleti**

kullanmasına izin vermeyin. Elektrikli aletler, eğitimsiz kullanıcıların elinde tehlikelidir.

- e) **Elektrikli aletleri iyi durumda muhafaza edin.** Hareketli parçalardaki hizalama hatalarını ve tutuklukları, parçalardaki kırılmalar ve elektrikli aletin çalışmasını etkileyebilecek tüm diğer koşulları kontrol edin. Hasarlı ise, elektrikli aleti kullanmadan önce tamir ettirin. Kazaların çoğu, elektrikli aletlerin bakımının yeterli şekilde yapılmamasından kaynaklanır.
- f) **Kesim aletlerini keskin ve temiz tutun.** Bakımı uygun şekilde yapılmış keskin kesim uçlu kesim aletlerinin sıkışma ihtimali daha düşüktür ve kontrol edilmesi daha kolaydır.
- g) **Elektrikli aleti, aksesuarlarını ve aletin diğer parçalarını kullanırken bu talimatlara mutlaka uyun ve çalışma ortamının koşullarını ve yapılacak işin ne olduğunu göz önünde bulundurun.** Elektrikli aletin öngörülen işlemler dışındaki işlemler için kullanılması tehlikeli durumlara neden olabilir.
- h) **Tüm tutamakları ve tutma yerlerini kuru, temiz ve üzerinde yağ ile gres bulunmayacak şekilde muhafaza edin.** Kaygan tutamaklar ve tutma yerleri, beklenmedik durumlarda aletin güvenli bir şekilde tutulması ve kontrol edilmesine izin vermez.

5) Şarjlı Aletlerin kullanımı ve bakımı

- a) **Sadece üretici tarafından belirtilen şarj cihazı ile şarj edin.** Bir akü tipine uygun bir şarj cihazı başka tipte bir aküyü şarj etmek için kullanıldığında yangın riski yaratabilir.
- b) **Elektrikli aletleri yalnızca özel olarak tanımlanmış akülerle kullanın.** Başka akülerin kullanılması yaralanma ve yangın riskine yol açabilir.
- c) **Akü kullanımında değilken, ataç, bozuk para, anahtar, çivi, vida veya terminaler arasında kontağa neden olabilecek diğer küçük metal nesnelere uzak tutulmalıdır.** Akü terminalerinin birbirine kısa devre yapılması yanıklara veya yangına neden olabilir.
- d) **Uygun olmayan koşullarda, akü sıvı sızıntısı yapabilir; sıvıya temas etmekten kaçının. Kazara temas etmeniz halinde suyla yıkayın. Sıvı, gözlerinize temas ederse, ayrıca bir doktora başvurun.** Aküden sıvı sızması tahriş veya yanıklara neden olabilir.
- e) **Hasarlı ya da modifiye edilmiş bir batarya veya aleti kullanmayın.** Hasarlı ya da modifiye edilmiş bataryalar yangın, patlama veya yaralanma riskiyle sonuçlanan beklenmedik durumlara neden olabilir.
- f) **Bir batarya veya aleti ateşe veya aşırı ısıya maruz bırakmayın.** 130 °C üzeri ısı veya ateşe maruz kalması patlamaya neden olabilir.
- g) **Tüm şarj talimatlarına uyun ve talimatlarda belirtilen sıcaklık aralığı dışında batarya veya aleti şarj etmeyin.** Doğru olmayan şekilde veya belirtilen aralık dışındaki sıcaklıklarda şarj edilmesi bataryaya hasar verebilir ve yangın riskini artırabilir.

6) Servis

- a) **Elektrikli aletinizi, sadece orijinal yedek parçalarını kullanıldığı yetkili servise tamir ettirin.** Bu, elektrikli aletin güvenliğini muhafaza edilmesini sağlayacaktır.
- b) **Hasar görmüş bataryalara asla serviste bulunmayın.** Bataryaların servisi sadece üretici veya yetkili servis tarafından yapılabilir.

KESİM MAKİNESİ GÜVENLİK UYARILARI

- a) **Aletle birlikte gelen siper, kullanıcı tarafında açıkta kalan kısmı minimum olacak şekilde elektrikli alete sıkıca takılmalı ve maksimum güvenlik sağlayacak şekilde donatılmalıdır.** Kendinizi ve izleyen kişileri dönen diskin düzleminde uzak tutun. Siper, kullanıcıyı kırılan disk parçacıklarına karşı korumaya ve kazara diske temas etmeyi önlemeye yardımcı olur.
- b) **Güç aletiniz için sadece bağlı, takviyeli veya elmas kesici diskler kullanın.** Bir aksesuarın elektrikli aletinize takılabiliyor olması güvenli çalışacağını garanti etmez.
- c) **Aksesuarın nominal hızı en az elektrikli alet üzerinde yazan maksimum hızla eşit olmalıdır.** İlgili nominal hızından daha hızlı çalışan aksesuarlar kırılabilir ve etrafa saçılabilir.
- d) **Diskler sadece önerilen uygulamalarda kullanılmalıdır.** Örneğin, kesim diskinin kenarı ile taşlama yapmayın. Aşındırıcı kesim diskleri çevresel taşlama için tasarlanmıştır, bu disklere uygulanan kenar güçleri disklerin parçalanmasına neden olabilir.
- e) **Daima seçilen diskin çapına göre doğru boyut ve şekle sahip, hasarsız disk flanşları kullanın.** Uygun disk flanşları diski destekleyerek diskin kırılma ihtimalini azaltırlar.
- f) **Daha büyük elektrikli aletlerin aşınmış takviyeli disklerini kullanmayın.** Daha büyük elektrikli aletler için tasarlanmış diskler küçük aletin yüksek hızı için uygun değildir ve parçalanabilir.
- g) **Aksesuarınızın dış çapı ve kalınlığı elektrikli aletinizin kapasite değerleri dahilinde olmalıdır.** Doğru ebatta olmayan aksesuarlar yeterli koruma sağlamaz ve kontrol edilemezler.
- h) **Disk ve flanşların mil çapı elektrikli aletin miline tam olarak uymalıdır.** Elektrikli aletin montaj donanımına uymayan mil çapına sahip disk ve flanşlar dengesiz çalışır, aşırı titreşim yapar ve kontrol kaybına neden olabilir.
- i) **Hasar görmüş diskleri kullanmayın. Her kullanımdan önce, diskleri talaş ve çatlaklar açısından kontrol edin.** Elektrikli alet veya disk yere düşerse, hasar olup olmadığını kontrol edin ya da sağlam bir disk takın. Diskin incelenmesi ve monte edilmesinden sonra, kendinizi ve etraftaki insanları disk düzleminde uzakta tutun ve bir dakika boyunca elektrikli aleti boşta ve maksimum hızda çalıştırın. Bu test süresince hasarlı diskler normalde kırılıp dağılır.
- j) **Koruyucu ekipman kullanın. Uygulamaya bağlı olarak yüz siperi veya güvenlik gözlüğü kullanın. Duruma bağlı olarak toz maskesi, kulaklık, eldiven**

ve küçük zımpara veya fırlayan iş parçalarını durdurabilecek iş önlüğü kullanın. Göz koruyucu, çeşitli işlemlerin neden olduğu uçan parçacıkları durdurabilecek özellikte olmalıdır. Toz maskesi ya da solunum aygıtı, yaptığınız işlemin neden olduğu parçacıkları filtreleyebilecek özellikte olmalıdır. Yüksek yoğunluklu gürültüye uzun süre maruz kalınması işitme kaybına yol açabilir.

- k) **Etrafta bulunanların çalışma alanından güvenli bir mesafede durmalarını sağlayın. Çalışma alanına giren herkes koruyucu ekipman giymelidir.** İş parçası veya kırılan bir diskin parçaları uçarak çalışılan alanın hemen yakınında bulunanların yaralanmasına neden olabilir.
- l) **Kesme aksesuarının, gömülü elektrik kablolarına temas etmesine yol açabilecek durumlarda aleti sadece yalıtımlı saplarından tutun.** Kesim aksesuarı elektrik akımı bulunan kablolarla temas ettiğinde, akım elektrikli aletin iletken metal parçaları üzerinden kullanıcıya iletilerek elektrik çarpmasına yol açabilir.
- m) **Aksesuar tam olarak durmadan elektrikli aleti asla yere koymayın.** Dönen disk yüzeye takılarak elektrikli aletin kontrolünüzdten çıkmasına neden olabilir.
- n) **Elektrikli aleti sağınızda veya solunuzda taşıırken çalıştırmayın.** Kaza ile temas halinde, dönen aksesuar elbisenize takılabilir, aksesuarı vücudunuza doğru çekebilir.
- o) **Elektrikli aletin havalandırma deliklerini düzenli olarak temizleyin.** Motor fanı tozu gövdenin içine çeker ve toz metallerin aşırı miktarda birikmesi elektrik hasarlarına yol açabilir.
- p) **Elektrikli aleti yanıcı malzemelerin yanında çalıştırmayın.** Kıvılcıklar bu malzemelerin tutuşmasına yol açabilir.
- q) **Sıvı soğutucu gerektiren aksesuarları kullanmayın.** Su veya başka soğutma sıvılarının kullanılması elektrik çarpmasına neden olabilir.

AŞINDIRICI KESME İŞLEMLERİ İÇİN EK GÜVENLİK UYARILARI

Geri Tepme ve İlgili Uyarılar

Geri tepme, dönen diskin, zımpara tabanının, fırçanın veya başka bir aksesuarın sıkışma veya takılmaya karşı gösterdiği reaksiyondur. Sıkışma veya takılma, dönen aksesuarın aniden durmasına neden olur, bu daha sonra kontrolsüz elektrikli aletin takılma noktasında, aksesuarın dönme yönünün tersine doğru zorlanmasına yol açar.

Örneğin, bir aşındırıcı diskin işleme tabi tutulan parçaya takılması ya da sıkışması durumunda sıkışma noktasına giren disk kenarı malzemenin yüzeyini kazıyarak diskin yerinden çıkmasına ya da fırlamasına neden olabilir. Disk, sıkışma noktasındaki hareket yönüne bağlı olarak kullanıcıya doğru veya kullanıcıdan uzağa fırlayabilir. Ayrıca, taşlama diskleri bu koşullar altında kırılabilir.

Geri tepme, elektrikli aletin yanlış kullanımı ve/veya yanlış çalıştırma prosedürlerinin ya da koşullarının bir sonucudur; aşağıda verilen uygun önlemler alınarak önlenebilir:

- a) **Elektrikli aleti sağlam bir şekilde tutun ve vücudunuz ile kolunuzu geri tepme güçlerine dayanacak şekilde konumlandırın. Çalıştırma sırasında oluşa geri tepme veya tork tepkisine karşı, varsa, yardımcı tutumağı her zaman kullanın.** Gerekli tedbirlerin alınması durumunda elektrikli tork tepkisi veya geri tepme güçlerini kontrol edebilir.
- b) **Elinizi daima dönen aksesuardan uzak tutun.** Aksesuar geri tepme sırasında elinizin üzerinden geçebilir.
- c) **Vücudunuz dönen disk ile aynı hizada konumlandırılmayın.** Geri tepme kuvveti, elektrikli el aletini blokaj yerinden taşlama diskinin dönme yönünün tersine doğru iter.
- d) **Özellikle köşelerde ve keskin kenarlı yerlerde daha dikkatli çalışın. Aksesuarı zıplatmayın ve takılıp sıkışmasını önleyin.** Köşeler, keskin kenarlar veya zıplama, dönen aksesuarın takılmasına neden olarak kontrolün kaybolmasına veya geri tepmeye yol açabilir.
- e) **Bir zincir testere, ahşap oyma bıçağı, parçalı elmas disk, çevresel aralığı 10 mm'den büyük veya dişli testere bıçağı takmayın.** Bu tür bıçaklar sıkça geri tepme yaparak kontrol kaybına neden olur.
- f) Kesim diskinin **"sıkışmamasına" dikkat edin ve aşırı basınç uygulamayın. Aşırı derin kesimler yapmaya çalışmayın.** Diske aşırı basınç uygulanması yükü ve kesim sırasında diskin bükülme ya da sıkışma ihtimali ile diskin geri tepme ve kırılma ihtimalini artırır.
- g) **Disk sıkışma yapıyorsa veya herhangi bir nedenle kesim işleme ara verilirken elektrikli aleti kapatın ve disk tamamen durana kadar elektrikli aleti hareketsiz olarak tutun.** Disk hareket halindeyken diski kesim yapılan yerden asla çıkarmaya kalkışmayın; **aksi takdirde geri tepme meydana gelebilir.** Diskin sıkışma yapmasının nedenlerini araştırın ve gidermek için gerekli düzeltmeleri yapın.
- h) **İş parçası üzerinde yeniden kesim işlemi başlatmayın. Diskin tam hıza çıkmasını bekleyin ve kesim noktasına dikkatli bir şekilde yeniden girin.** Elektrikli alet, üzerinde çalışılan parçaya yeniden konumlandırılırken disk sıkışma, sağa sola yürüme veya geri tepme yapabilir.
- i) **Diskin sıkışma veya geri tepme ihtimalini en aza indirmek için panelleri veya büyük parçaları destekleyin.** Büyük parçalar kendi ağırlıklarından dolayı bel vermeye meyillidirler. Parçanın kesim hattına yakın bir noktaya ve diskin her iki tarafınca olacak şekilde parçanın kenarlarına destek yerleştirilmelidir.
- j) **Mevcut duvarlar veya diğer kör alanlarda "cep kesimi" yaparken daha dikkatli olun. Malzeme içine dalan disk geri tepmeye neden olabilecek şekilde gaz ve su borularını, elektrik kablolarını ve nesnelere kesebilir.**

Aşındırıcı Kesme İşlemleri için Ek Güvenlik Uyarıları:

- Bu elektrikli alet, bir kesme aleti olarak kullanılmak üzere tasarlanmıştır. Bu elektrikli aletle verilen tüm güvenlik uyarılarını, talimatları, resimleri ve teknik özellikleri okuyun.** Aşağıda listelenen tüm talimatlara uyulmaması elektrik çarpmasına, yangına ve/veya ciddi yaralanmalara neden olabilir.
- Taşlama, zımparalama, tel fırçalama veya parlatma gibi işlemlerin bu elektrikli alet ile yapılması önerilmez.** Elektrikli aletin kullanım amacı dışındaki işlemler tehlike yaratarak yaralanmalara neden olabilir. Diskin kenarı ile yüzey taşlama yapmayın.
- Üretici firma tarafından özel olarak tasarlanmamış ve tavsiye edilmemiş aksesuarları kullanmayın.** Sadece aksesuarın elektrikli aletinize takılabiliyor olması güvenli çalışacağını garanti etmez.
- Aksesuarınızın dış çapı ve kalınlığı elektrikli aletinizin kapasite değerleri dahilinde olmalıdır.** Doğru ebatta olmayan aksesuarlar yeterli koruma sağlamaz ve kontrol edilemezler.
- Disk, flanş, disk taban ya da diğer aksesuarların mil çapı elektrikli aletin miline tam olarak uymalıdır.** Elektrikli aletin montaj donanımına uymayan mil çapına sahip aksesuarlar dengesiz çalışır, aşırı titreşim yapar ve kontrolü kaybetmeye neden olabilir.
- Parçalı elmas diskler kullanırken, yalnızca çevre boşluğu 10 mm'den büyük olmayan ve negatif eğim açısına sahip olan elmas diskler kullanın.**
- Kesim derinliğini gerekenden fazlası olmayacak şekilde ayarlayın. Disk ne kadar az açıkta kalırsa bağlanma ve geri tepme şansı o kadar az olur.** Kesimden önce pabuç tertibatının sıkıca ayarlandığından emin olun.
- Aleti zorlamayın.** Kesme aletini zorlamak kontrolü ve kesme verimliliğini azaltır.
- Siper konumunda sıkıca durmuyorsa kullanmayın.**
- Dişli bıçakları kullanmayın.**
- Bu aleti bir tezgâh testeresi olarak kullanmayın.**
- İş parçasını sıkıca sabitleyin.**
- Koruyucu giysiler giyin ve maruz kalan alanları sabun ve su ile yıkayın. Tozun ağız ve gözlerinize girmesine veya cildiniz üzerinde birikmesine izin vermek zararlı kimyasalların emilmesine neden olabilir.** Parçacıkları yüz ve vücuttan uzağa yöneltin.
- Statik ve havada bulunan tozların büyük bir bölümünü temizlemek için uygun bir toz çekici süpürge kullanın.** Statik ve havada bulunan tozların temizlenmemesi, çalışma ortamının kirlenmesine sebep olabilir veya operatör ve yakınındakiler için artan bir sağlık riski oluşturabilir.
- İş parçasını stabil bir platforma sabitlemek ve desteklemek için kelepçeler veya başka bir pratik yöntem kullanın.** İş parçasını el veya vücudunuzla

tutmak dengesizdir ve kontrol kaybına ve yaralanmaya neden olabilir.

- Havalandırma delikleri sıklıkla hareketli parçaların üstünü örterler ve bunlardan kaçınılmalıdır.** Bol elbiseler, takılar veya uzun saç hareketli parçalara takılabılır.



DİKKAT: Aleti kullanmadığınız zaman, devrilme veya düşme tehlikesine yol açmayacağı dengeli bir yüzeye yan tarafının üzerine yerleştirin. Büyük bataryaya sahip bazı aletler bataryanın üzerinde dik durabilir, ancak kolayca devrilebilirler.

Diğer Riskler

İlgili güvenlik düzenlemelerinin uygulanması ve güvenli cihazlarının kullanılmasına rağmen, bazı risklerden kaçınmak mümkün değildir. Bunlar:

- İşitme kaybı.
- Sıçrayan parçacıklar kaynaklı yaralanma riski.
- Çalışma sırasında ısınan aksesuarlardan kaynaklanan yanık tehlikesi.
- Uzun süreli kullanımdan kaynaklanan yaralanma riski.

Şarj cihazları

STANLEY FATMAX şarj cihazları herhangi bir ayar gerektirmez ve çalıştırılması mümkün olduğunca kolay olacak şekilde tasarlanmıştır.

Elektrik Emniyeti

Elektrik motoru sadece tek bir voltaj için tasarlanmıştır. Her zaman bataryaya voltajının, aletin üretim etiketinde voltaja aynı olup olmadığını kontrol edin. Aynı zamanda şarj aleti voltajının ana şebeke voltajıyla aynı olduğundan emin olun.



STANLEY FATMAX şarj cihazınız, EN60335 uyarınca çift yalıtılıdır; bu nedenle, topraklama kablosuna gerek yoktur.

Kablosu hasarlıysa, yalnızca STANLEY FATMAX veya yetkili bir servis tarafından değiştirilmelidir.

Uzatma Kablosu Kullanılması

Uzatma kablosu gerçekten gerekmedikçe kullanılmamalıdır. Şarj aletinizin giriş gücüne (bkz. **Teknik Özellikleri**) uygun, onaylı bir uzatma kablosu kullanın. Minimum iletken ebadı 1 mm² ve maksimum uzunluk 30 m'dir.

Bir kablo makarası kullanırken, her zaman kabloyu tamamen makaradan çıkarmayın.

Tüm Batarya Şarj Cihazları için Önemli Güvenlik Talimatları

TALİMATLARI SAKLAYIN: Bu kılavuz, uyumlu bataryalar için önemli güvenlik ve çalıştırma talimatları içerir (bkz. **Teknik Özellikleri**). Şarj cihazını kullanmadan önce şarj cihazının, bataryanın ve bu bataryanın takıldığı ürünün üzerindeki talimatları ve uyarıcı işaretleri okuyun.



UYARI: Elektrik çarpması tehlikesi. Şarj cihazının içine sıvı kaçmasına izin vermeyin. Elektrik çarpmasına neden olabilir.

- UYARI:** 30 mA veya daha düşük kaçak akım değerine sahip bir kaçak akım rölesi kullanılmasını öneriyoruz.
- DİKKAT:** Yanma tehlikesi. Yaralanma riskini azaltmak için yalnızca STANLEY FATMAX marka şarj edilebilir bataryaları şarj edin. Diğer batarya türleri patlayarak yaralanmaya ve hasara neden olabilir.

- DİKKAT:** Cihazla oynamadıklarından emin olmak için çocuklar gözetim altında tutulmalıdır.

İKAZ: Şarj aletinin güç kaynağına bağlı olduğu bazı durumlarda, şarj aletinin içindeki açıkta kalan şarj uçları yabancı maddelerle kısa devre yapabilir. Bunlarla sınırlı olmamak üzere çelik yünü, alüminyum folyo veya benzeri metal parçacıkları gibi iletken özelliğe sahip yabancı maddeler şarj aletinin yuvalarından uzak tutulmalıdır. Yuvalara batarya yokken şarj cihazını daima güç kaynağından çıkarın. Temizlik öncesinde şarj cihazının fişini çekin.

- Bataryayı bu kılavuzdaki şarj cihazlarının haricinde herhangi bir şarj cihazıyla şarj etmeye ÇALIŞMAYIN.** Şarj cihazı ve batarya özel olarak birlikte çalışacak şekilde tasarlanmıştır.
- Bu şarj cihazları, STANLEY FATMAX şarj edilebilir bataryaları şarj etmek dışında bir amaç için tasarlanmamıştır.** Başka kullanımlar yangın veya elektrik çarpmasına yol açabilir.
- Şarj cihazını yağmura veya kara maruz bırakmayın.**
- Şarj cihazını prizden çekerken kablosundan değil fişinden çekin.** Bu, fiş ve kablounun hasar görme riskini azaltır.
- Kablounu; üzerine basılmayacak, ayağa dolaşmayacak veya başka bir şekilde hasar ve gerginliğe maruz kalmayacak şekilde yerleştirildiğinden emin olun.**
- Kesinlikle gerekli olmadıkça uzatma kablosu kullanmayın.** Yanlış uzatma kablosu kullanımı yangın, elektrik çarpması veya elektrik şokuna neden olabilir.
- Şarj cihazının üzerine herhangi bir eşya koymayın veya şarj cihazını havalandırma deliklerini kapatıp aşırı iç sıcaklığa neden olabilecek yumuşak bir yüzeye yerleştirmeyin.** Şarj cihazını herhangi bir ısı kaynağından uzaktaki bir yere koyun. Şarj cihazı muhafazanın üstündeki ve altındaki delikler aracılığıyla havalandırılır.
- Kablosu veya fişi hasarlı bir şarj cihazını kullanmayın—** bunların hemen değiştirilmesini sağlayın.
- Şarj cihazını sert bir darbe aldıysa, düştüyse veya herhangi bir şekilde hasar gördüyse çalıştırmayın.** Yetkili bir servise götürün.
- Şarj cihazını kendiniz parçalarına ayırmayın; servis veya onarım gerektiğinde yetkili bir servis merkezine götürün.** Yanlış yeniden takma elektrik çarpmasına veya yangına yol açabilir.
- Güç kablosunun hasar görmesi halinde, kablo herhangi bir tehlikenin önlenmesi için üretici, servis birimi veya benzer yetkili bir kişi tarafından derhal değiştirilmelidir.
- Herhangi bir temizlik yapmadan önce şarj cihazını prizden çekin. Bu, elektrik çarpması riskini azaltır.** Bataryayı çıkartmak bu riski azaltmaz.
- KESİNLİKLE** iki şarj cihazını birbirine bağlamaya çalışmayın.

- Şarj cihazı, standart 230V ev tipi elektrik gücüyle çalışmak üzere tasarlanmıştır. Cihazı başka bir voltajla kullanmaya çalışmayın. Bu, araç şarj cihazı için geçerli değildir.**







Bir Bataryanın Şarj Edilmesi (Şek. A)

- Bataryayı takmadan önce şarj cihazını uygun prize takın.
- Bataryayı **1** şarj cihazına takın, bataryanın şarj cihazına tamamen oturduğundan emin olun. Devamlı yanıp sönen kırmızı (şarj oluyor) ışık, şarj işleminin başladığını gösterir.
- Şarjın tamamlandığı, kırmızı ışığın sürekli yanmamasıyla belirtilir. Batarya tam olarak şarj edildikten sonra hemen kullanılabilir veya şarj cihazından bırakılabilir. Bataryayı şarj cihazından çıkarmak için, bataryanın üzerindeki batarya serbest bırakma düğmesine **2** basın.

NOT: Lityum iyon bataryalardan maksimum performans almak ve bataryaların kullanım ömrünü uzatmak için, ilk kullanım öncesinde tam olarak şarj edin.

Şarj Cihazının Çalışması

Bataryanın şarj durumu için aşağıdaki göstergelere bakın.

Şarj Göstergeleri	
	Şarj Oluyor 
	Tam Şarj Olmuş 
	Sıcak/Soğuk Paket Gecikmesi* 

*Bu işlem esnasında kırmızı ışık yanıp sönmeye devam edecek, fakat bir sarı ışık da yanacaktır. Batarya uygun bir sıcaklığa ulaştığında, sarı ışık sönecek ve şarj aleti şarj işlemine devam edecektir.

Uyumlu şarj cihazı arızalı bir bataryayı şarj etmeyecektir. Şarj cihazının ışığı yanmadığında batarya arızalıdır.

NOT: Bu, aynı zamanda şarj cihazının arızalı olduğu anlamına da gelebilir.

Şarj cihazı bir sorun gösteriyorsa, şarj cihazını ve akü takımını test edilmek üzere yetkili bir servis merkezine gönderin.

Sıcak/Soğuk Batarya Gecikmesi

Şarj aleti çok sıcak veya çok soğuk bir batarya tespit ettiğinde, otomatik olarak Sıcak/Soğuk Batarya Gecikmesini başlatır ve batarya uygun sıcaklığa gelene kadar şarjı durdurur. Şarj aleti sonrasında otomatik olarak şarj moduna geçer. Bu özellik, maksimum batarya ömrü sağlar.

Soğuk bir batarya sıcak bir bataryaya göre daha yavaş bir hızla şarj olacaktır. Batarya tüm şarj döngüsü boyunca daha yavaş bir hızda şarj olacaktır ve batarya ısındığında bile maksimum şarj oranına geri dönmeyecektir.

Elektronik Koruma Sistemi

Li-Ion cihazlar; aşırı yük, aşırı ısınma veya tamamen boşalmadan koruyacak bir Elektronik Koruma Sistemine sahip olacak şekilde tasarlanmıştır.

Elektronik Koruma Sistemi devreye girerse alet otomatik olarak kapatılacaktır. Bu durum gerçekleşirse lityum iyon bataryayı tamamen şarj olana dek bir şarj cihazında tutun.

Şarj Cihazı Temizlik Talimatları



UYARI: Elektrik çarpması tehlikesi. Temizlik öncesinde AC çıkışı bağlantısını kesin. Şarj cihazının dış yüzeyindeki kir ve yağ, bir bez parçası ya da metal olmayan bir fırça kullanılarak temizlenebilir. Su veya temizlik solüsyonu kullanmayın. Aletin içine herhangi bir sıvının girmesine izin vermeyin; aletin herhangi bir parçasını bir sıvı içine daldırmayın.

Bataryalar

Tüm Bataryalar için Önemli Güvenlik Talimatları

Yedek batarya sipariş ederken katalog numarası ve voltaj bilgilerini eklemeyi unutmayın.

Batarya ambalajından çıkarıldığında tam şarj edilmiş durumda değildir. Bataryayı ve şarj cihazını kullanmadan önce aşağıdaki güvenlik talimatlarını okuyun. Ardından ana hatlarıyla belirtilen şarj prosedürlerini takip edin.

TÜM TALIMATLARI OKUYUN

- **Bataryayı, yanıcı sıvılar, gazlar ve tozların bulunduğu yerler gibi yanıcı ortamlarda şarj etmeyin veya kullanmayın.** Bataryayı şarj cihazına takmak veya cihazdan çıkarmak toz veya dumanları tutuşturabilir.
- **Bataryayı asla şarj cihazına zorla takmaya çalışmayın. Ciddi yaralanmalara neden olacak şekilde patlayabileceği için bataryayı uyumlu olmayan bir şarj cihazına sıcağak şekilde modifiye etmeyin.**
- Bataryaları sadece STANLEY FATMAX şarj aletleriyle şarj edin.
- **Su veya diğer sıvıları SIÇRATMAYIN.**
- **Aleti ve bataryayı sıcaklığın 4 °C (39,2 °F) altına düştüğü veya 40 °C'ye (104 °F) (kışın küçük kulübeler veya metal binalar gibi) ulaştığı veya bu değeri aştığı yerlerde (yazın küçük kulübeler veya metal binalar gibi) muhafaza edecek şekilde kullanmayın.**
- **Bataryayı ciddi şekilde hasar görse veya tamamen yıpranmış olsa bile yakmayın.** Batarya yanması durumunda patlayabilir. Lityum iyon bataryalar yandıklarında zehirli gaz ve materyaller açığa çıkarır.
- **Batarya içerikleri deriyle temas ederse derhal sabun ve suyla yıkayın.** Batarya sıvısı gözünüze temas ederse, 15 dakika süreyle veya yanma geçene kadar gözünüzü yıkayın. Tıbbi yardım gerekirse, batarya elektrolitleri sıvı organik karbonat ve lityum tuzlarının karışımından oluşmuştur.
- **Açtıktaki batarya içeriği solunum yollarında yanmaya sebep olabilir.** Temiz hava alın. Belirtiler devam ederse tıbbi yardım alın.



UYARI: Yanma tehlikesi. Batarya sıvısı kıvılcım veya alevle maruz bırakıldığında yanabilir.



UYARI: Kesinlikle bataryanın içini açmaya çalışmayın. Bataryanın muhafazası çatırlara veya hasar görürse, şarj cihazını takmayın. Bataryayı ezmeyin, düşürmeyin veya ona hasar vermeyin. Sert bir darbe almış, düşmüş, çığnemiş veya herhangi bir şekilde hasar görmüş (örn. çiviyile delinmiş, çekiçle vurulmuş veya üzerine basılmış) bir batarya veya şarj cihazını kullanmayın. Elektrik şoku veya çarpmasına neden olabilir. Hasarlı bataryalar geri dönüşüm için yetkili servislere gönderilmelidir.



UYARI: Yangın tehlikesi. Bataryayı metal nesnelere batarya terminallerine değmeyecekleri şekilde saklayın veya taşıyın. Örneğin, bataryayı içerisinde gevşek çiviler, vidalar, anahtarlar vb. bulunan kayışlı taşıyıcı, cep, alet kutuları, ürün kiti kutuları, çekmece vb. içerisine koymayın.



DİKKAT: Aleti kullanmadığınız zaman, devrilmeye veya düşme tehlikesine yol açmayacağı, dengeli bir yüzeye yan tarafının üzerine yerleştirin. Büyük bataryaya sahip bazı aletler bataryanın üzerinde dik durabilir, ancak kolayca devrilebilirler.

Taşıma



UYARI: Yangın tehlikesi. Batarya kutuplarının yanlışlıkla iletilen malzemelerle temas etmesi halinde, bataryaların taşınması yangına neden olabilir. Bataryaları taşıma sırasında, batarya kutuplarının iyi korunduğundan ve kutuplarla temas edip kısa devreye sebep olabilecek maddelerden iyi şekilde izole edildiğinden emin olun. **NOT:** Lityum iyon bataryalar kontrol edilmiş bagaja konmamalıdır.

STANLEY FATMAX bataryalar, Tehlikeli Maddelerin Nakliyesi Hakkında BM Tavsiyeleri; Uluslararası Hava Taşımacılığı Birliği (IATA) Tehlikeli Madde Düzenlemeleri, Uluslararası Deniz Taşımacılığı Tehlikeli Madde (IMDG) Düzenlemeleri ve Uluslararası Karayoluyla Tehlikeli madde Taşıma Konulu Avrupa Anlaşması (ADR) dahilinde belirtilen sektörel ve hukuki standartların tümüyle uyumludur. Lityum-iyon bataryalar, Tehlikeli Madde Taşımacılığı Kılavuzu Testleri ve Kriterleri Hakkındaki BM Tavsiyelerinin 38,3. Bölümü uyarınca test edilmiştir.

Çoğu durumda bir STANLEY FATMAX bataryanın nakliyesi, tam olarak denetlenen Sınıf 9 Tehlikeli Madde olarak sınıflandırılmaktan muaf tutulacaktır. Genel olarak sadece 100 Watt Saat (Wh) üzeri enerji sınıflandırmasına sahip bir lityum iyon batarya içeren nakliye işlemlerinin tam olarak düzenlenmiş Sınıf 9 dahilinde yapılması gerekir. Tüm lityum-iyon bataryaların üzerinde Watt saat değeri belirtilmiştir. Ayrıca yasal düzenlemelerin karmaşıklığı nedeniyle, STANLEY FATMAX Wh değerine bakılmaksızın lityum iyon bataryaların tek başına hava yoluyla gönderilmesini önermez. Bataryanın Watt saat değeri 100 Wh'nin üzerindeyse, batarya içeren aletlerin taşınması (kombo kitle) havayoluyla yapılabilir.

Taşıma işlemi istisna kapsamında veya tamamen düzenlenmiş de olsa, paketlenme, etiketlenme ve belgeleme gereklilikleri hakkındaki sun düzenlemeleri takip etmek taşımacının sorumluluğundadır.

Kılavuzun bu bölümünde bulunan bilgiler iyi niyetle yazılmıştır ve kılavuzun hazırlandığı tarih itibarıyla doğru olduğuna inanılmaktadır. Fakat, sözlü veya yazılı hiçbir garanti verilmemektedir. Gerçekleştirdiği işlemlerin geçerli düzenlemelerle uyumlu olduğundan emin olmak alıcının sorumluluğundadır.

Saklama Önerileri

1. En iyi saklama yerleri doğrudan güneş ışığı almayan, aşırı sıcak veya soğuk olmayan, serin ve kuru yerlerdir. En iyi batarya performansı ve ömrü için, kullanılmadığında bataryaları oda sıcaklığında saklayın.
2. Uzun süreli saklama için, en iyi sonucu almak amacıyla tamamen şarj edilmiş bir bataryanın şarj cihazının dışında kuru bir yerde saklanması tavsiye edilir.

NOT: Bataryalar tamamen boşalmış şekilde saklanmamalıdır. Kullanılmadan önce bataryanın yeniden şarj edilmesi gerekir.

Şarj Cihazı ve Batarya Üzerindeki Etiketler

Bu kılavuzda kullanılan resimli grafiklere ek olarak, şarj cihazı ve batarya üzerindeki resimli grafikler aşağıdakileri gösterebilir:



Kullanmadan önce kullanım kılavuzunu okuyun.



Şarj süresi için **Teknik Veriler** bölümüne bakın.



İletken nesnelere temas ettirmeyin.



Hasarlı bataryaları şarj etmeyin.



Suya maruz bırakmayın.



Zarar gören kabloları vakit kaybetmeden değiştirin.



Sadece 4 °C ve 40 °C arasında şarj edin.



Yalnızca kapalı alanda kullanım içindir.



Bataryayı çevreye zarar vermemeye dikkat ederek bertaraf edin.



Bu aletle kullanılan bataryaları sadece STANLEY FATMAX şarj aletleriyle şarj edin. Özel olarak belirtilen STANLEY FATMAX bataryalar haricindeki bataryaların bir STANLEY FATMAX şarj aletiyle şarj edilmesi, bataryaların patlamasına veya başka tehlikeli durumlara yol açmasına neden olabilir.



Bataryayı ateşe atmayın.

Batarya Tipi

Aşağıdaki aletler bir 18 voltluk batarya ile çalışır: SFMCM300. Bu bataryalar kullanılmalıdır: SFMCM201, SFMCM202, SFMCM204, SFMCM206. Daha fazla bilgi için **Teknik Veriler** bölümüne bakın.

Paket İçeriği

SFMCM300 paketi şunları içerir:

- 1 Kesme Aleti
- 1 Toz Portu Adaptörü
- 1 76 mm Bağlı, Takiyeli Disk
- 1 76 mm Elmas Çoklu Malzeme Diski
- 1 Mil Adaptörü
- 1 Altıgen Anahtar
- 1 Kullanım kılavuzu
- 2 Batarya (yalnızca D2 modelleri)
- 1 Şarj aleti (yalnızca D2 modelleri)

NOT: Bataryalar, şarj cihazları ve alet kutuları B modellerinde bulunmaz.

- *Nakliye sırasında alet, parçalar ve aksesuarlarda hasar oluşup oluşmadığını kontrol edin.*
- *Çalıştırmadan önce bu kılavuzu iyice okuyup anlamak için zaman ayırın.*

Alet Üzerindeki Etiketler

Alet üzerinde aşağıdaki semboller mevcut olabilir:



Kullanmadan önce kullanım kılavuzunu okuyun.



Kulak koruması kullanın.



Göz koruması kullanın.



Gözle görülür radyasyon. Işığa doğru bakmayın.

R ← **Q** → **F** Simge sırası: Geri/kilit/ileri

Tarih Kodu Konumu (Şek. [Fig.] C)

Üretim tarihi kodu **18** 4 haneli bir yıldan ve ardından 2 haneli bir haftadan oluşur ve 2 haneli bir fabrika kodu eklenerek uzatılır.

Açıklama (Şekil A)



UYARI: Hiçbir zaman elektrikli aleti veya herhangi bir parçasını değiştirmeyin. Hasar veya yaralanmayla sonuçlanabilir.

- 1 Batarya
- 2 Batarya serbest bırakma düğmesi
- 3 Ana tutamak
- 4 Değişken hız tetiği
- 5 İleri/geri/kilitleme düğmesi
- 6 Mil kilidi düğmesi
- 7 Yön göstergesi
- 8 Toz portu adaptörü
- 9 Pabuç

- 10 Derinlik ayar düğmesi
- 11 Döndürülebilir Siper
- 12 Altıgen anahtar
- 13 LED
- 14 Aksesuar ek yeri

Kullanım Amacı

Kesme aletinin, profesyonel kesme uygulamaları için tasarlanmıştır. Bu kesme aleti, farklı malzemeleri kesme amacıyla tasarlanmıştır. Kullanılan kesme bıçağının uygulama aralığıyla ilgili bilgileri takip edin.

ISLAK KOŞULLARDA VEYA YANICI SIVI YA DA GAZLARIN MEVCUT OLDUĞU ORTAMLARDA kullanmayın.

Çocukların aleti ellemesine **İZİN VERMEYİN**. Bu alet deneyimsiz kullanıcılar tarafından kullanılırken nezaret edilmelidir.

- **Küçük çocuklar ve engelliler.** Bu cihaz yanlarında bir gözetmen olmadan küçük çocukların ve engellilerin kullanımına uygun değildir.
- Bu ürün, güvenliklerinden sorumlu kişinin gözetiminde olmadıklarında, fiziksel (çocuklar dahil), algısal veya zihinsel kapasite kaybı yaşamış deneyimsiz, bilgisiz ve yeteneksiz kişiler tarafından kullanılmalıdır. Çocuklar asla bu ürünle yalnız bırakılmamalıdır.

Montaj ve Ayarlar

UYARI: Ciddi yaralanma riskini azaltmak için herhangi bir ayar yapmadan ya da parça veya aksesuarları söküp takmadan önce aleti kapatın ve bataryayı çıkartın. Kazara çalıştırma yaralanmaya neden olabilir.

UYARI: Diskler, kesilen malzeme ve vites kutusu, pabuç ve siper gibi alet üzerindeki metal bileşenler sürekli kullanım sırasında veya sonrasında sıcak olabilir. Bu bölgelere yaklaşıırken dikkatli olun.

UYARI: Yalnızca STANLEY FATMAX batarya ve şarj aletlerini kullanın.

Bataryanın Alete Takılması ve Aletten Çıkartılması (Şek. C)

NOT: Bataryanın 1 tamamen dolu olduğundan emin olun.

Bataryanın Aletin Tutma Koluna Takılması

1. Bataryayı alet tutmağının içindeki raylara hizalayın (Şek. C).
2. Bataryaya tam olarak alettaki yerine oturana kadar tutma koluna kaydırın ve kilit tırnağının yerine yerleşme sesini duyduğunuzdan emin olun.

Bataryanın Aletten Çıkartılması

1. Bataryaya çıkarma düğmesine 2 basın ve bataryayı sıkıca çekerek aletin tutma kolundan çıkarın.
2. Şarj cihazına takın.

Enerji Göstergeli Bataryalar (Şek. B)

Bazı STANLEY FATMAX bataryalarda, üç yeşil LED lambasından oluşan ve bataryada kalan şarj seviyesini gösteren bir güç göstergesi bulunur.

Enerji göstergesini devreye sokmak için enerji göstergesi düğmesine 29 basın ve basılı tutun. Üç yeşil LED lambasının

bir kombinasyonu kalan şarj seviyesini gösterecek şekilde yanacaktır. Bataryadaki şarj seviyesi kullanılabilir limitin altındayken, enerji göstergesi yanmaz ve bataryanın şarj edilmesi gerekir.

NOT: Enerji göstergesi sadece bataryada kalan şarjın bir göstergesidir. Bu gösterge, aletin işlevselliğini göstermez ve ürün bileşenlerine, sıcaklığa ve son kullanıcı uygulamasına göre farklılık gösterebilir.

Diskler

UYARI: Yaralanma riskini azaltmak için yalnızca çapı 3 inçten (76 mm) büyük olmayan, 3/8 inç ve 7/16 inç iç çapa sahip olan ve kesme dişi olmayan diskleri kullanın. Diskin kalınlığı 0,09 inç (2,2 mm) değerini aşmamalıdır. Asla bir disk alete zorla takmayın ya da çark deliğinin boyutunu değiştirmeyin.

Körelmiş bıçak, yavaş ve randımsız kesmeye, motor üzerine fazla yük binmesine, aşırı parçalanmaya sebep olur ve geri tepme ihtimalini artırır. Uygulamanız için doğru disk seçmek için lütfen aşağıdaki tabloya bakın.

Disk türü	Uygulama
Elmas** Çoklu Malzeme Diski	Alçıpan, fiber çimento, plastik, çelik, demir dışı malzemeler
Bağlı, Takviyeli Disk	Çelik, paslanmaz çelik, demir dışı malzemeler
Elmas** Fayans Diski	Seramik Fayans, Porselen ve Granit/Mermer/Taş

**Bu bıçak, kesme için tasarlanan yapay elmas kullanır.

NOT: Bağlı, Takviyeli diskler, bağlayıcı bir madde ile sıkıca bir arada tutulan ve tipik olarak dokuma malzemeyle takviye edilen aşındırıcı taneciklerden oluşur.

Disklerin Takılması/Değiştirilmesi (Şek. A, D1, D2, J-L)

UYARI: Yanma Tehlikesi. Keskin parçalar. Diski değiştirirken DAİMA eldiven takın. Disk keskin kenarlara sahiptir veya çalışma sırasında aşırı ısınabilir ve çıplak ellere zarar verebilir.

UYARI: Yaralanma riskini azaltmak için yalnızca çapı 3 inçten (76 mm) büyük olmayan, 3/8 inç (veya adaptör halkası kullanılıyorsa 7/16 inç) iç çapa sahip olan ve kesme dişi olmayan diskleri kullanın. Diskin kalınlığı 0,09 inç (2,2 mm) değerini aşmamalıdır. Asla bir disk alete zorla takmayın ya da çark deliğinin boyutunu değiştirmeyin.

UYARI: STANLEY FATMAX tarafından tedarik veya tavsiye edilenlerin dışındaki aksesuarlar, bu ürün üzerinde test edilmediğinden, söz konusu aksesuarların bu alete birlikte kullanılması tehlikeli olabilir. Yaralanma riskini azaltmak için bu ürünle birlikte yalnızca STANLEY FATMAX tarafından tavsiye edilen aksesuarlar kullanılmalıdır.

UYARI: Flaşların ve/veya diskin düzgün bir şekilde oturmaması ciddi yaralanmalara (veya aletin veya diskin zarar görmesine) neden olabilir.

1. Bataryayı çıkarın 1.

- Üniteyi sağlam bir yüzeyde, mil **15** yukarı bakacak şekilde yerleştirin.
- Mil kilidi düğmesini tutarak **6** milin dönmesini önleyin. Mil dişleri sol taraftadır.
- Tedarik edilen 6 mm altıgen anahtarını kullanarak **12**, saat yönünde çevirerek mil vidasını **20**, dış flanş **19**, ve takılıysa kullanılmış disk **18** çıkarın. İç flanş **16** yerinde bırakın.
NOT: Altıgen anahtar manyetik olarak sabitlenir.
NOT: İç flanşın ve dış flanşın birbirine yapışması mümkündür. Disk takma işlemi sırasında iki flanş birbirinden ayrı tuttuğunuzdan emin olun. Mil üzerine takılan flanşların ve diskin doğru sırasını gösteren D2 Şekle bakın.
- İç flanşın milin üzerine takıldığından emin olun.
NOT: Aletiniz, yalnızca 7/16 inç disk takarken kullanılması gereken 7/16 inç mil adaptörü **17** ile birlikte gelir. 7/16 inç mil adaptörü, bu aletle birlikte gelen disklerle kullanılmamalıdır. 7/16 inç diskler takılırken, 7/16 inç mil adaptörünü iç flanşın üzerine yerleştirin. Bu 7/16 inç mil adaptörü, takılırken 7/16 inç diskin merkezine oturacaktır. Bkz. Şekil D1.
- Disk mil üzerinde kaydırın. Diskin, iç flanşın pilot çapına geçtiğinden emin olun.
NOT: Elmas diskleri takarken her zaman diskin dönüş yönünü, aletin istenen dönüş yönüyle aynı olmasını sağlayın.
- Dış flanş düz yanı diske doğru gelecek şekilde takın.
NOT: Doğru şekilde takıldığında "GEVŞET SIKIŞTIR" metni görülebilir olacaktır.
- Dış flanş kendinden hizalayacak olan mil vidasını saat yönünün tersine çevirerek dış açmaya başlayın. Diskin doğru yönde takılmış olduğundan emin olun.
- Mil kilidi düğmesine basılı tutun ve mil vidasını altıgen anahtarla sıkın. Mil vidasını aşırı sıkmayın.
- Mil kilidi düğmesini bırakın ve düzgün ortalanmış olduğundan emin olmak için disk elle çevirin. Disk, pabuç, siper veya mil vidasına temas etmemelidir. Mil vidası ve flanşlar sıkı olmalıdır.

NOT: Aleti mil kilidi devreye çalıştırmayın. Mil kilidini devreye sokmadan önce her zaman motorun tamamen durmasına izin verin.

Döndürülebilir Siper Açısının Ayarlanması (Şek. E)

! **UYARI:** Önce bataryayı çıkarın. Yaralanma riskini azaltmak için, **HER ZAMAN** en iyi kontrol ve korumayı sağlamak amacıyla siperi ayarlayın. Siper ısınabileceği için, siperi ayarlarken ellerinizi korumak için **HER ZAMAN** eldiven giyin.

! **UYARI:** Diskten fırlayan serbest parçacıklara ve kıvılcımlara karşı maksimum koruma sağlamak için siperin konumunu ayarlayın.

! **DİKKAT:** Tüm kesme diskleriyle birlikte siper kullanılmalıdır.

- Bataryayı çıkarın **1**.

- Döndürülebilir siperi **11** sıkıca kavrayın ve üç konumdan birine sağlam bir şekilde oturana kadar döndürün.

Ayakkabının Montajı ve Çıkarılması (Şek. A, H1)

Kesme aletinizde döndürülebilir siper **11** önceden monte edilmiş pabuç bulunur **9**.

Pabucu çıkarmak için

- Bataryayı çıkarın **1**.
- Derinlik ayar düğmesini **10** saat yönünün tersine çevirerek gevşetin.
- Derinlik ayar düğmesini çıkarın ve pabucu döndürülebilir siperden çıkarın.

Pabucu Takmak için

- Bataryayı çıkarın.
- Pabucu tekrar döndürülebilir siperin arka kısmına takın ve yuvayı **28** siperdeki dişli deliğe **25** hizalayın. Bkz. Şekil H1.
- Derinlik ayar düğmesini takın ve sıkılaştırmak için döndürün.

NOT: Pabuç, bu aletle kullanım için gerekli değildir. En iyi performansı sağlamak için, düz bir yüzeyde kesim yaparken daha fazla stabilite sağlamak amacıyla pabuç önerilir.

Kesme Derinliğinin Ayarlanması (Şek. H2)

- Derinlik ayar düğmesini gevşetin **10** ve pabucu **9** yukarı veya aşağı kaydırın. Kesme derinliğini iş parçasının kalınlığına göre ayarlayın. İş parçasının altından diskin 1/4 inç'lik bölümünden daha azı görülmelidir.
- Kesme derinliği seçildikten sonra derinlik ayar düğmesini sıkın.

LED Çalışma lambası (Şek. A)

Değişken hız tetiğine **4** basıldığında LED çalışma lambası **13** devreye girer, değişken hız tetiği serbest bırakıldıktan 20 saniye sonra da otomatik olarak söner. Değişken hız tetiği düğmesine basılı tutulursa LED çalışma lambası açık kalır.

NOT: LED çalışma lambası, el feneri olarak kullanılması için değil, yakın çalışma yüzeyinin aydınlatılması için tasarlanmıştır.

Toz Portu Adaptörünün Takılması (Şek. A, G)

Bir toz portu adaptörü **8** bu aletle birlikte kullanıma hazır halde gelir. Aksesuar doğrudan aletin döndürülebilir siperine bağlanır **11**.

- Bataryayı çıkarın **1**.
- Toz portu adaptörünü döndürülebilir siperin **8** ön ucunda bulunan toz portu deliğine **23** sıkı geçmeli olarak takın.

Bir AirLock™ Uyumlu Toz Toplayıcının Takılması (Şek. A, G)

(Ayrıca Satılmaktadır)

! **UYARI:** Metal keserken toz toplamayı kullanmayın. Metal kesmeden kaynaklanan talaşlar sıcak olabilir ve kıvılcım çıkarabilir, bu da süpürge hortumlarını eritebilir ve süpürge içinde yangına neden olabilir.

! **UYARI:** Toz toplayıcı kullanırken, çalışmaya başlamadan önce ve genellikle çalışma sırasında süpürgeyi boşaltın. Tozun çöpe atılması sırasında dikkatli olun. İnce toz içindeki malzemeler patlayıcı olabilir.

Toz portu adaptörü **8**, AirLock™ bağlantı sistemi (ayrıca satılmaktadır) veya standart 32 mm toz toplama takımı kullanarak aleti harici bir toz toplama düzeneğine bağlanmasını sağlar. AirLock™, AirLock™ konektörü **21** ile aletinizin toz portu adaptörü arasında hızlı ve güvenli bir bağlantı sağlar.

1. Bataryayı çıkarın **1**.
2. AirLock™ konektörü üzerindeki kelepçenin kilit açık konumda olduğundan emin olun. (Bkz. Şekil G.) Kelepçe ve AirLock™ konektörü üzerindeki çentikleri **22**, kilit açık ve kilitleli konumlarda gösterildiği gibi hizalayın.
3. AirLock™ konektörünü toz portu adaptörünün bağlantı noktasına itin. (Bkz. Şekil G)
4. Kelepçeyi kilitleli konuma döndürün.

NOT: Kelepçe içindeki bilyeli rulmanlar yuvaya kilitletir ve bağlantıyı emniyete alır. Elektrikli alet artık toz toplama cihazına sağlam bir şekilde bağlanmıştır.

KULLANMA

Kullanma Talimatları

! **UYARI:** Güvenlik talimatlarıyla ve geçerli yönetmeliklere daima uyun.

! **UYARI:** Ciddi yaralanma riskini azaltmak için herhangi bir ayar yapmadan ya da parça veya aksesuarları söküp takmadan önce aleti kapatın ve aküyü ayırın. Aletin yanlışlıkla çalıştırılması yaralanmaya neden olabilir

Doğru El Pozisyonu (Şek. F)

! **UYARI:** Ciddi yaralanma riskini azaltmak için, **DAIMA** şekilde gösterilen uygun tutma pozisyonunu kullanın.

! **UYARI:** Ciddi yaralanma riskini azaltmak için, ani tepki ihtimaline karşı aleti **DAIMA** sıkıca tutun.

! **UYARI:** Boşta kalan elinizi kesme alanından uzak tutun. İş parçasının altına doğru uzanmayın.

Doğru el pozisyonu bir elin ana tutamak **3** üzerinde olduğu konumdur.

Değişken Hız Tetiği (Şek. A)

Alet, değişken hız tetiği **4** çekilerek ve serbest bırakılarak açılır ve kapatılır. Değişken hız tetiği, hızın kontrolüne izin verir; tetiği ne kadar çok basılırsa aletin hızı o kadar yüksek olur.

İleri/Geri/Kilitleme Düğmesi (Şek. A, I1, I2)

! **DİKKAT:** Kontrol düğmesinin konumunu değiştirmeden önce, tetiğin serbest olduğundan emin olun.

Kesme aletinizde ileri/geri/kilitleme düğmesi bulunmaktadır **5**. Disk yönü etiketi **24** ana tutamağın üstünde yer alır **3** ve aletin mevcut yön modunun belirlenmesine yardımcı olur. Bazı uygulamalar veya aksesuarlar, aletin ileri veya geri yönde çalıştırılmasını gerektirebilir. Kesim yaparken aletin vücudunuzdan uzağa itilmesini sağlayan kesim yönünü seçin. Aleti her zaman seçilen disk için doğru yönde çalıştırın.

1. İleri (saat yönünün tersine dönüş) — Aletin sağ tarafında, değişken hız tetiğinin yanında bulunur **4**, ileri/geri/kilitleme düğmesini **5** sola itin. Bkz. Şekil I1. Tekerleğin ileri yönü, döndürülebilir siperi **11** üzerinde bulunan yön göstergesiyle **7** de belirtilir. Bkz. Şekil A.
2. Geri (saat yönünde dönüş) — Aletin sol tarafında, değişken hız tetiğinin yanında bulunur **4**, ileri/geri/kilitleme düğmesini **5** sağa itin. Bkz. Şekil I2. Tekerleğin ters yönü, döndürülebilir siperi **11** üzerinde bulunan yön göstergesiyle **7** de belirtilir. Bkz. Şekil A.
3. İleri/geri/kilitleme düğmesinin orta konumu aleti kapalı konumda kilitlet. Kilitlendiğinde değişken hız tetiğine basılmaz.

NOT: Alet kullanılmıyorken veya taşınırken düğmeyi kilitleli orta konuma getirin.

Çalıştırılması (Şek. A, F)

! **DİKKAT:** Başlatmadan önce aleti sıkıca kavrayın.

! **UYARI:** Yaralanma riskini azaltmak için, dışı bir bıçak **KULLANMAYIN**.

! **UYARI:** Aletin kuru olarak kullanılması amaçlanır. Suyu soğutma gerekirse yalnızca yüzeyi ıslatmak için temiz suyla dolu bir püskürtme şişesi kullanın ve iş parçasını aşırı ıslatmaktan kaçının. **ASLA** aletinizi veya bataryanızı sıvıya batırmayın veya içlerine sıvı girmesine izin vermeyin.

! **UYARI:** Kesme için kullanılan diskler alet kullanılırken bükülür veya eğilirse kırılabilir veya geri tepebilir.

! **UYARI:** Çalıştırırken veya kesim sırasında kesme diskinde vurmayın veya diski çarpmayın.

1. Ana tutamak **3** sıkıca tutun.
2. Diski **18** kesilecek malzemeyle aynı hizaya getirin. Diskin yakınında veya hizasında herhangi bir şey bulunmadığından emin olun.
3. Değişken hız tetiğini basılı tutun **4**. Sağlam ve eşit bir şekilde bastırarak diski yavaşça iş parçasına yerleştirin ve aletin işi yapmasına izin verin. Kesme aletini iş parçasına doğru zorlamayın. Kesme aletini zorlamak, tepmeye neden olabilir. Maksimum verimlilik ve disk ömrü için disk hızını yüksek tutun.
4. Keserken pabuç kullanılıyorsa pabucu iş parçasına doğru tutun ve sıkı bir tutuş sağlayın.
NOT: Kısmi bir kesim yaparken, kesime yeniden başlarken veya kesim yönünü düzeltirken disklerin tamamen durmasına izin verin. Kesime devam etmek için, değişken hız tetiğini çekin ve tekrar yavaşça kesime başlayın.
5. Aleti durdurmak için değişken hız düğmesini bırakın.

Kesme Malzemeleri için Genel İpuçları

- En iyi kontrol için kullanıcının kesme yönü, diskin dönüş yönünün tersine olmalıdır. Örnek: Aleti ileri iterek kullanıcıdan uzağa doğru kesim yaparken, disk dönüşünün geri/saat yönü olarak ayarlayın.
- Kesmeye devam etmeden önce diskin tam hızda döndüğünden emin olun.
- Diskli malzemenin kaldırmadan önce diskin tamamen durmasını sağlayın.

Fayans Kesme

- Kesme diskinin veya iş parçasının aşırı ısınmasını azaltmak için kullanıcı yüzeyi hafifçe ıslatabilir.
- Fayansın aşırı talaşlandığı görülüyorsa kullanıcı daha temiz bir kesim elde etmek için değişken hız tetiğini kullanarak aleti daha düşük hızda çalıştırabilir.
- Fayans kesme kir birikintisi oluşturacaktır. Siperin konumu, kir birikintilerini kullanıcıdan uzaklaştıracak şekilde ayarlanabilir.

Plastik Kesimi

- Diskin soğumasına izin vermek için sıklıkla ara verin.
- Eriyen malzeme veya kir birikintisi bıçağa, pabuca veya palaz yapışır: Tetiği serbest bırakın. Ünitenin dinlenmesine, malzemenin soğumasına izin verin. Bataryayı çıkartın. Kir birikintisini giderin. Siperin içi dahil disk etrafındaki tüm alanların kir birikintisinden arındırıldığından emin olun. Kesme işlemine devam edin.

Metal Kesimi

Metal keserken olası tehlikeleri önlemek için aşağıdakileri uygulayın.

- Kesme işlemi sırasında ve kısa bir süre sonrasında malzeme, disk ve vites kutusu, siper ve pabuç gibi alet üzerindeki metal bileşenler ısınabilir.
- Yaralanmayı önlemek için dokunmadan önce bu alanların soğumasına izin verin.
- Metal kesimi kıvılcım oluşturur. Siperin konumu, kıvılcımları ve kir birikintilerini kullanıcıdan uzaklaştıracak şekilde ayarlanabilir.
- Kesme işleminden sonra kesme malzemesi ve kesme diskinin kenarları keskin veya çentikli olabilir. Bu alanlara dokunurken eldiven giyin ve dikkatli olun.

Nakliye ve Saklama

Nakliye ve saklama sırasında değişken hız tetiğini kilitleme düğmesiyle kilitleyin. Lütfen **İleri/Geri/Kilitleme Düğmesi** bölümüne başvurun.

Aleti saklama sırasında bataryayı aletten çıkartın.

BAKIM

Elektrikli aletinizin minimum bakımla uzun bir süre çalışacak şekilde tasarlanmıştır. Kesintisiz olarak memnuniyet verici bir şekilde çalışması gerekli özenin gösterilmesine ve düzenli temizliğe bağlıdır.

UYARI: Ciddi yaralanma riskini azaltmak için herhangi bir ayar yapmadan ya da parça veya aksesuarları söküp takmadan önce aleti kapatın ve aküyü ayırın. Aletin yanlışlıkla çalıştırılması yaralanmaya neden olabilir.

Şarj cihazı ve akü bakım gerektirmezler.

Yağlama

Elektrikli aletiniz ek bir yağlama gerektirmemektedir.

Temizleme

UYARI: Elektrik çarpması ve mekanik tehlike. Temizlemeden önce elektrikli aletin fişini güç kaynağından ayırın.

UYARI: Güvenli ve verimli çalışmayı sağlamak için elektrikli cihazı ve havalandırma deliklerini her zaman temiz tutun.

UYARI: Aletin metalik olmayan parçalarını temizlemek için asla çözücü veya başka sert kimyasal kullanmayın. Bu kimyasallar bu parçalarda kullanılan malzemelere zarar verebilir. Sadece hafif sabun ve suyla nemlendirilmiş bir bez kullanın. Aletin içine herhangi bir sıvının girmesine izin vermeyin; aletin herhangi bir parçasını bir sıvı içine daldırmayın.

Havalandırma delikleri kuru, yumuşak, metalik olmayan bir fırça ve/veya uygun bir elektrik süpürgesi kullanılarak temizlenebilir. Su veya temizlik çözülmesini kullanmayın. Onaylı göz koruması ve bir toz maskesi kullanın.

İsteğe Bağlı Aksesuarlar

UYARI: Şuna dikkat edilmelidir ki STANLEY FATMAX tarafından tedarik veya tavsiye edilenlerin dışındaki aksesuarlar bu ürün üzerinde test edilmediğinden, söz konusu aksesuarların bu aletle birlikte kullanılması tehlikeli olabilir. Yaralanma riskini azaltmak için, bu üründe sadece STANLEY FATMAX- tarafından önerilen aksesuarlar kullanılmalıdır.

UYARI: Termal şok, ısı, mekanik hasar vb. nedeniyle oluşabilecek hasarları önlemek için tüm taşlama disklerini dikkatlice kullanın ve saklayın. Yüksek nem, donma sıcaklıkları veya aşırı sıcaklık değişiklikleri olmayan kuru bir yerde saklayın.

Uygun aksesuarlarla ilgili daha fazla bilgi almak için satış noktalarıyla görüşün.

Kemer Kancası (Şek. L)

İsteğe bağlı aksesuar, ayrıca satılmaktadır.

UYARI: Ciddi yaralanma riskini azaltmak için herhangi bir ayar yapmadan ya da parça veya aksesuarları söküp takmadan önce aleti kapatın ve bataryayı çıkartın.

UYARI: Ciddi yaralanma riskini azaltmak için, aleti başın üzerinde bir yere ASMAYIN veya nesnelere kemer kancasına TAKMAYIN. Aletin kemer kancasını SADECE bir iş kemerine asın.

UYARI: Ciddi yaralanma riskini azaltmak için, kemer kancasını tutan vidanın sağlamlığından emin olun.

DİKKAT: Yaralanma veya hasar riskini azaltmak için aleti asmak için askı kancasını KULLANMAYIN.

ÖNEMLİ: Kemer kancasını **26** takma veya çıkarma sırasında sadece ürünle birlikte verilen vidayı **27** kullanın. Vidanın sağlam şekilde sıklığından emin olun.

Kemer kancası, istenmiyorsa aletten çıkartılabilir.

1. Kemer kancasını aletin tabanındaki aksesuar takma konumuna **14** yerleştirin.
2. Kemer kancasını ürünle birlikte verilen vidayla sabitlemek için tornavida kullanın. Bu işlem için başka bir vida kullanmayın.

Kemer kancasını çıkartmak için kancayı yerinde tutan vidayı sökün.

Çevrenin Korunması



Ürünler/bataryalar geri dönüşüm yapılabilir, fakat üzerinde çarpı işaretli bir çöp tenekesi işareti olanlar normal evsel atıklarla birlikte çöpe atılmamalıdır. Bataryaları tamamen bitirip ayırın ve mümkünse tüm ışık kaynaklarını üründen ayırın. Üründe bulunan kişisel verilerin silinmesi kullanıcının sorumluluğundadır. Daha sonra atığı, genellikle ücretsiz olarak kabul edecek olan resmi bir atık toplama merkezine veya geri dönüşüm kampanyasına katılan bir bayiye götürün. Ambalajlar, işaretli malzeme koduna göre çöpe atılmalıdır. Kullanım ve güvenlik talimatları ancak ilgili ürün artık kullanılmadığında çöpe atılmalıdır.

Atıkların yönetimiyle ilgili rehberlik için lütfen yerel yönetim biriminize/belediyenize danışın. Daha fazla bilgi için

www.2helpU.com adresini ziyaret edin ve yukarıdaki QR kodunu tarayın.

Uyumlu Bataryalar	V _{DC}	Ah	Ağırlık (kg)	Uyumlu Şarj Aletleri
SFMCB201	18	1,5	0,37	SFMCB201, SFMCB202 SFMCB204, SFMCB206
SFMCB202	18	2,0	0,37	
SFMCB204	18	4,0	0,67	
SFMCB206	18	6,0	0,67	

ΕΡΓΑΛΕΙΟ ΚΟΠΗΣ ΜΠΑΤΑΡΙΑΣ 18 V

SFMCM300

Συγχαρητήρια!

Επιλέξατε ένα εργαλείο STANLEY FATMAX. Τα έτη εμπειρίας, η σχολαστική ανάπτυξη προϊόντων και η καινοτομία έχουν καταστήσει την STANLEY FATMAX έναν από τους πιο αξιόπιστους συνεργάτες στον τομέα των επαγγελματικών ηλεκτρικών εργαλείων.

Τεχνικά δεδομένα

		SFMCM300
Τάση	V_{DC}	18
Τύπος		1
Τύπος μπαταρίας		Ιόντων Λιθίου
Ταχύτητα χωρίς φορτίο/ονομαστική	min^1	20000
Διάμετρος τροχού	mm	76
Πάχος τροχού (μέγ.)	mm	2,2
Διάμετρος άξονα	mm	10
Μήκος άξονα	mm	43
Βάρος (χωρίς πακέτο μπαταριών)	kg	0,94

Τιμές θορύβου και/ή κραδασμών (διανυσματικό άθροισμα τριών αξόνων) σύμφωνα με το EN60745-2-22:

L_{PA} (στάθμη ηχητικής πίεσης εκπομπών θορύβου)	dB(A)	98
L_{WA} (στάθμη ηχητικής ισχύος)	dB(A)	109
K (αβεβαιότητα αναφερόμενης στάθμης ήχου)	dB(A)	3
Τιμή εκπομπών κραδασμών $a_{rh} =$	m/s^2	1,6
Αβεβαιότητα K =	m/s^2	1,5

Το επίπεδο εκπομπής κραδασμών και/ή θορύβου που αναφέρεται στο παρόν δελτίο πληροφοριών έχει μετρηθεί σύμφωνα με τυποποιημένη διαδικασία δοκιμής που αναφέρεται στο EN60745 και μπορεί να χρησιμοποιηθεί για σύγκριση ενός εργαλείου με ένα άλλο. Μπορεί να χρησιμοποιηθεί για μια προκαταρκτική αξιολόγηση της έκθεσης σε κραδασμούς.

ΠΡΟΕΙΔΟΠΟΙΗΣΗ: Το δηλωμένο επίπεδο εκπομπών κραδασμών και/ή θορύβου αντιστοιχεί στις κύριες εφαρμογές του εργαλείου. Ωστόσο, αν το εργαλείο χρησιμοποιηθεί για διαφορετικές εφαρμογές, με διαφορετικά αξεσουάρ ή αν δεν συντηρείται κανονικά, οι εκπομπές κραδασμών και/ή θορύβου μπορεί να διαφέρουν. Αυτό ενδέχεται να αυξήσει σημαντικά το επίπεδο έκθεσης στη συνολική διάρκεια του χρόνου λειτουργίας. Μια εκτίμηση του επιπέδου έκθεσης σε κραδασμούς και/ή θόρυβο θα πρέπει να λαμβάνει υπόψη και τους χρόνους που το εργαλείο είναι απενεργοποιημένο, ή λειτουργεί αλλά στην πραγματικότητα δεν εκτελεί εργασία. Αυτό μπορεί να μειώσει σημαντικά το επίπεδο έκθεσης για τη συνολική περίοδο εργασίας.

Προσδιορίστε πρόσθετα μέτρα ασφαλείας για προστασία του χειριστή από τις επιπτώσεις των κραδασμών και/ή του θορύβου, όπως: συντήρηση του εργαλείου και των

αξεσουάρ, διατήρηση των χεριών θερμών (αφορά τους κραδασμούς), οργάνωση των σχημάτων εργασίας.

Δήλωση συμμόρφωσης ΕΚ

Οδηγία σχετικά με τα μηχανήματα



Εργαλείο κοπής μπαταρίας 18 V SFMCM300

Η STANLEY FATMAX δηλώνει ότι τα προϊόντα αυτά που περιγράφονται στα **Τεχνικά χαρακτηριστικά** συμμορφώνονται με τα ακόλουθα: 2006/42/ΕΚ, EN60745-1:2009+A11:2010, EN60745-2-22:2011+A11:2013.

Αυτά τα προϊόντα συμμορφώνονται και με τις Οδηγίες 2014/30/ΕΕ και 2011/65/ΕΕ. Για περισσότερες πληροφορίες, επικοινωνήστε με τη STANLEY FATMAX στην παρακάτω διεύθυνση ή ανατρέξτε στο πίσω μέρος του εγχειριδίου.

Ο κάτοχος υπογεγραμμένος είναι υπεύθυνος για την κατάρτιση του τεχνικού φακέλου και δηλώνει τα παρόντα εκ μέρους της STANLEY FATMAX.

Patrick Diepenbach

Patrick Diepenbach

Γενικός Διευθυντής, Μπενελούξ, GTS Ευρώπης
STANLEY FATMAX Europe, Egide Walschaertsstraat14-18,
2800 Mechelen, Belgium (Βέλγιο)
09.30.2023



ΠΡΟΕΙΔΟΠΟΙΗΣΗ: Για να ελαττώσετε τον κίνδυνο τραυματισμού, διαβάστε το εγχειρίδιο χρήσης.

Ορισμοί: Οδηγίες ασφαλείας

Οι παρακάτω ορισμοί περιγράφουν το επίπεδο σοβαρότητας για κάθε προειδοποιητική λέξη. Παρακαλούμε διαβάστε το εγχειρίδιο και δώστε προσοχή σε αυτά τα σύμβολα.



ΚΙΝΔΥΝΟΣ: Υποδεικνύει μια επικείμενη επικίνδυνη κατάσταση, η οποία, εάν δεν αποφευχθεί, **θα προκαλέσει θάνατο ή σοβαρό τραυματισμό.**



ΠΡΟΕΙΔΟΠΟΙΗΣΗ: Υποδεικνύει μια ενδεχομένης επικίνδυνη κατάσταση, η οποία, εάν δεν αποφευχθεί, **θα μπορούσε να προκαλέσει θάνατο ή σοβαρό τραυματισμό.**



ΠΡΟΣΟΧΗ: Υποδεικνύει μια ενδεχομένης επικίνδυνη κατάσταση, η οποία, εάν δεν αποφευχθεί, **ενδέχεται να προκαλέσει τραυματισμό μικρής ή μέτριας σοβαρότητας.**

ΣΗΜΕΙΩΣΗ: Υποδεικνύει μια πρακτική που **δεν έχει σχέση με προσωπικό τραυματισμό** και η οποία, εάν δεν αποφευχθεί, **ενδέχεται να προκαλέσει υλική ζημία.**



Υποδηλώνει κίνδυνο ηλεκτροπληξίας.



Υποδηλώνει κίνδυνο πυρκαγιάς.

ΓΕΝΙΚΕΣ ΠΡΟΕΙΔΟΠΟΙΗΣΕΙΣ ΑΣΦΑΛΕΙΑΣ ΓΙΑ ΤΑ ΗΛΕΚΤΡΙΚΑ ΕΡΓΑΛΕΙΑ



ΠΡΟΕΙΔΟΠΟΙΗΣΗ: Διαβάστε όλες τις προειδοποιήσεις ασφαλείας, τις οδηγίες, τις απαιτήσεις και τις προδιαγραφές που συνοδεύουν αυτό το ηλεκτρικό εργαλείο. Η μη τήρηση οποιασδήποτε από τις οδηγίες που αναφέρονται πιο κάτω μπορεί να έχει ως αποτέλεσμα ηλεκτροπληξία, πυρκαγιά και/ή σοβαρό τραυματισμό.

ΔΙΑΤΗΡΗΣΕ ΤΙΣ ΠΡΟΕΙΔΟΠΟΙΗΣΕΙΣ ΚΑΙ ΤΙΣ ΟΔΗΓΙΕΣ ΓΙΑ ΜΕΛΛΟΝΤΙΚΗ ΑΝΑΦΟΡΑ

Ο όρος «ηλεκτρικό εργαλείο» σε όλες τις προειδοποιήσεις, αναφέρεται σε εργαλείο που τροφοδοτείται με ρεύμα από το ηλεκτρικό δίκτυο (με καλώδιο) ή σε εργαλείο που λειτουργεί με μπαταρία (ασύρματο).

1) Ασφάλεια χώρου εργασίας

- Διατηρείτε το χώρο εργασίας καθαρό και καλά φωτισμένο.** Οι μη τακτοποιημένοι ή σκοτεινοί χώροι, αποτελούν αιτία ατυχημάτων.
- Μη λειτουργείτε τα ηλεκτρικά εργαλεία σε εκρηκτικές ατμόσφαιρες, όπως όταν υπάρχουν εύφλεκτα υγρά, αέρια ή σκόνη.** Τα ηλεκτρικά εργαλεία δημιουργούν σπινθήρες που μπορούν να προκαλέσουν ανάφλεξη στη σκόνη ή τις αναθυμιάσεις.
- Απομακρύνετε τα παιδιά και άλλα παρευρισκόμενα άτομα όταν χρησιμοποιείτε ένα ηλεκτρικό εργαλείο.** Η απόσπαση της προσοχής σας μπορεί να έχει ως αποτέλεσμα την απώλεια ελέγχου.

2) Ηλεκτρική ασφάλεια

- Τα βύσματα των ηλεκτρικών εργαλείων πρέπει να ταιριάζουν με τις πρίζες. Μην τροποποιείτε ποτέ το βύσμα με οποιοδήποτε τρόπο. Μη χρησιμοποιείτε τυχόν βύσματα προσαρμογέα με γειωμένα (με γείωση εδάφους) ηλεκτρικά εργαλεία.** Με μη τροποποιημένα βύσματα και κατάλληλες πρίζες ελαττώνεται ο κίνδυνος ηλεκτροπληξίας.
- Αποφεύγετε την επαφή του σώματός σας με γειωμένες επιφάνειες όπως σωλήνες, calorifères, εστίες κουζίνας και ψυγεία.** Ο κίνδυνος ηλεκτροπληξίας αυξάνεται όταν το σώμα σας είναι γειωμένο.
- Μην εκθέτετε τα ηλεκτρικά εργαλεία στη βροχή ή σε συνθήκες υγρασίας.** Η είσοδος νερού σε ηλεκτρικό εργαλείο αυξάνει τον κίνδυνο ηλεκτροπληξίας.
- Μην καταπονείτε υπερβολικά το καλώδιο. Μη χρησιμοποιείτε ποτέ το καλώδιο για τη μεταφορά, το τράβηγμα ή την αποσύνδεση του ηλεκτρικού εργαλείου.** Κρατήστε το καλώδιο μακριά από θερμότητα, λάδι, αιχμηρές ακμές και κινούμενα μέρη. Καλώδια που έχουν υποστεί ζημιά ή περιπλεγμένα καλώδια αυξάνουν τον κίνδυνο ηλεκτροπληξίας.

- Όταν χρησιμοποιείτε ένα ηλεκτρικό εργαλείο σε εξωτερικό χώρο, να χρησιμοποιείτε μόνο καλώδια προέκτασης που είναι κατάλληλα για χρήση σε εξωτερικό χώρο.** Η χρήση καλωδίου κατάλληλου για χρήση σε εξωτερικό χώρο ελαττώνει τον κίνδυνο ηλεκτροπληξίας.
- Εάν είναι αναπόφευκτη η λειτουργία ηλεκτρικού εργαλείου σε χώρο με υψηλή υγρασία, χρησιμοποιήστε παροχή ηλεκτροδότησης με προστασία από ρεύματα διαρροής (RCD).** Η χρήση μιας διάταξης RCD ελαττώνει τον κίνδυνο ηλεκτροπληξίας.

3) Προσωπική ασφάλεια

- Παραμείνετε σε εγρήγορση, προσέχετε τι κάνετε και χρησιμοποιείτε την κοινή λογική κατά τη χρήση ενός ηλεκτρικού εργαλείου. Μη χρησιμοποιείτε οποιοδήποτε ηλεκτρικό εργαλείο εάν είστε κουρασμένος(-η) ή υπό την επίρρεση ναρκωτικών, αλκοόλ ή φαρμακευτικής αγωγής.** Μια μόνο στιγμή απόσπαση της προσοχής σας καθώς χειρίζεστε ηλεκτρικά εργαλεία, μπορεί να προκαλέσει σοβαρό προσωπικό τραυματισμό.
- Χρησιμοποιείτε ατομικό προστατευτικό εξοπλισμό. Να φοράτε πάντοτε προστατευτικά γυαλιά.** Η χρήση προστατευτικού εξοπλισμού όπως μάσκας για τη σκόνη, αντιολισθητικών υποδημάτων, κράνους ή προστατευτικών ακουστικών για τις ανάλογες συνθήκες, θα ελαττώσει τους προσωπικούς τραυματισμούς.
- Αποτρέψτε τυχόν ακούσια εκκίνηση του εργαλείου. Βεβαιωθείτε ότι ο διακόπτης βρίσκεται στη θέση Off προτού συνδέσετε το εργαλείο στην πρίζα ή/και στην μπαταρία, καθώς και προτού σηκώσετε ή μεταφέρετε το εργαλείο.** Η μεταφορά ηλεκτρικών εργαλείων με το δάκτυλό σας στο διακόπτη ή η σύνδεση στην πρίζα εργαλείων με το διακόπτη στη θέση On ενέχουν κίνδυνο ατυχήματος.
- Αφαιρέστε οποιοδήποτε κλειδί ή ρυθμιστικό κλειδί προτού ενεργοποιήσετε το ηλεκτρικό εργαλείο.** Ένα κλειδί ή ρυθμιστικό κλειδί που έχει αφαιρεθεί προσαρτημένο σε κινητό τμήμα του ηλεκτρικού εργαλείου, μπορεί να προκαλέσει προσωπικό τραυματισμό.
- Μην προσπαθήσετε να φτάσετε απομακρυσμένα σημεία. Φροντίστε να έχετε πάντοτε την κατάλληλη στάση και να διατηρείτε την ισορροπία σας.** Κατ' αυτόν τον τρόπο θα έχετε καλύτερο έλεγχο του εργαλείου σε απροσδόκητες καταστάσεις.
- Να είστε ντυμένοι κατάλληλα. Μην φοράτε φαρδιά ενδύματα ή κοσμήματα. Κρατάτε τα μαλλιά και τα ρούχα σας μακριά από κινούμενα μέρη.** Τα φαρδιά ενδύματα, τα κοσμήματα ή τα μακριά μαλλιά μπορεί να εμπλακούν στα κινούμενα μέρη.
- Εάν οι συσκευές παρέχονται με σύνδεση συστημάτων αφαίρεσης και συλλογής σκόνης, φροντίστε τα συστήματα αυτά να είναι συνδεδεμένα και να χρησιμοποιούνται κατάλληλα.** Η χρήση συστήματος συλλογής σκόνης μπορεί να ελαττώσει τους κινδύνους που σχετίζονται με τη σκόνη.

- θ) **Μην αφήνετε την εξοικείωση που έχετε αποκτήσει από τη συχνή χρήση εργαλείων να σας επιτρέψει να εφησυχάσετε και να αγνοείτε τις αρχές ασφαλούς χρήσης των εργαλείων.** Μια απρόσεκτη ενέργεια μπορεί να προκαλέσει βαρύ τραυματισμό μέσα σε κλάσματα του δευτερολέπτου.

4) Χρήση και φροντίδα των ηλεκτρικών εργαλείων

- α) **Μη ζορίζετε το ηλεκτρικό εργαλείο. Χρησιμοποιείτε το κατάλληλο εργαλείο ανάλογα με την εφαρμογή.** Η εργασία θα πραγματοποιηθεί με καλύτερο και πιο ασφαλή τρόπο όταν εκτελείται από το σωστά επιλεγμένο ηλεκτρικό εργαλείο με τον προβλεπόμενο ρυθμό.
- β) **Μη χρησιμοποιείτε το εργαλείο εάν ο διακόπτης δεν μεταβαίνει στις θέσεις On (Ενεργοποίηση) και Off (Απενεργοποίηση).** Οποιοδήποτε εργαλείο δεν μπορεί να ελεγχθεί μέσω του διακόπτη του, είναι επικίνδυνο και πρέπει να επισκευαστεί.
- γ) **Αποσυνδέστε το φως από την πηγή ρεύματος και/ή το πακέτο μπαταρίας, αν είναι αποσπώμενο, από το ηλεκτρικό εργαλείο, πριν διεξάγετε οποιαδήποτε ρύθμιση, αλλαγή εξαρτήματος ή όταν πρόκειται να αποθηκεύσετε το ηλεκτρικό εργαλείο.** Αυτού του είδους τα μέτρα ασφαλείας ελαττώνουν τον κίνδυνο τυχαίας θέσης σε λειτουργία του ηλεκτρικού εργαλείου.
- δ) **Αποθηκεύετε τα ηλεκτρικά εργαλεία που δεν χρησιμοποιείτε μακριά από μέρη όπου μπορούν να τα προσεγγίσουν παιδιά και μην επιτρέπετε τη χρήση του ηλεκτρικού εργαλείου από άτομα που δεν είναι εξοικειωμένα με αυτό ή με τις οδηγίες χρήσης του.** Τα ηλεκτρικά εργαλεία είναι επικίνδυνα όταν χρησιμοποιούνται από μη εκπαιδευμένους χειριστές.
- ε) **Συντηρείτε τα ηλεκτρικά εργαλεία.** Ελέγξτε για τυχόν εσωφαλμένη ευθυγράμμιση ή ενσφύγιση κινούμενων μερών, για τυχόν θραύση εξαρτημάτων και για τυχόν άλλες καταστάσεις που μπορεί να επηρεάσουν τη λειτουργία του ηλεκτρικού εργαλείου. Εάν το ηλεκτρικό εργαλείο έχει υποστεί ζημιά, φροντίστε για την επισκευή του πριν το χρησιμοποιήσετε. Πολλά ατυχήματα έχουν προκληθεί από ηλεκτρικά εργαλεία που δεν έχουν συντηρηθεί κατάλληλα.
- ζ) **Διατηρείτε τα εργαλεία κοπής αιχμηρά και καθαρά.** Τα κατάλληλα συντηρημένα εργαλεία κοπής με αιχμηρά άκρα κοπής έχουν μικρότερες πιθανότητες λυγίσματος κατά τη λειτουργία και ελέγχονται ευκολότερα.
- η) **Χρησιμοποιείτε το ηλεκτρικό εργαλείο, τα παρελκόμενα και τα τρυπάνια κ.λπ. σύμφωνα με τις παρούσες οδηγίες, λαμβάνοντας υπόψη τις συνθήκες εργασίας και την εργασία που πρόκειται να πραγματοποιηθεί.** Η χρήση ενός ηλεκτρικού εργαλείου για εργασίες διαφορετικές από αυτές για τις οποίες προορίζεται, μπορεί να οδηγήσει σε επικίνδυνη κατάσταση.
- θ) **Διατηρείτε τις λαβές και τις επιφάνειες κρατήματος στεγνές, καθαρές και απαλλαγμένες από λάδι και**

γράσο. Οι ολισθηρές λαβές και επιφάνειες κρατήματος δεν επιτρέπουν τον ασφαλή χειρισμό και έλεγχο του εργαλείου σε μη αναμενόμενες καταστάσεις.

5) Χρήση και φροντίδα των εργαλείων με μπαταρία

- α) **Επαναφορτίζετε μόνο με το φορτιστή που καθορίζεται από τον κατασκευαστή.** Φορτιστής που είναι κατάλληλος για έναν τύπο μπαταριών, μπορεί να ενέχει κίνδυνο πυρκαγιάς όταν χρησιμοποιείται με άλλο τύπο μπαταριών.
- β) **Χρησιμοποιείτε τα ηλεκτρικά εργαλεία μόνο με τις ειδικά καθορισμένες μπαταρίες.** Η χρήση μπαταριών άλλου τύπου ενέχει κίνδυνο τραυματισμού και πυρκαγιάς.
- γ) **Όταν η μπαταρία δεν χρησιμοποιείται, διατηρείτε την μακριά από άλλα μεταλλικά αντικείμενα, όπως συνδετήρες, νομίσματα, κλειδιά, καρφιά, βίδες ή άλλα μικρά μεταλλικά αντικείμενα που μπορεί να προκαλέσουν ηλεκτρική επαφή μεταξύ των δύο ακροδεκτών της μπαταρίας.** Η βραχυκύκλωση των ακροδεκτών της μπαταρίας μπορεί να προκαλέσει εγκαύματα ή και πυρκαγιά.
- δ) **Κάτω από συνθήκες κακομεταχείρισης, μπορεί να εκτοξευτεί υγρό από τη μπαταρία.** Αποφύγετε την επαφή με το υγρό αυτό. Εάν έλθετε σε επαφή κατά λάθος, ξεπλύνετε με άφθονο νερό. Σε περίπτωση που το υγρό έλθει σε επαφή με τα μάτια σας, ζητήστε ιατρική βοήθεια. Το υγρό που εκτοξεύεται από τη μπαταρία μπορεί να προκαλέσει ερεθισμούς ή εγκαύματα.
- ε) **Μη χρησιμοποιήσετε πακέτο μπαταρίας ή εργαλείο που έχει υποστεί ζημιά ή τροποποίηση.** Οι μπαταρίες που έχουν υποστεί ζημιά ή τροποποίηση μπορεί να έχουν απρόβλεπτη συμπεριφορά, με αποτέλεσμα φωτιά, έκρηξη ή κίνδυνο τραυματισμού.
- ζ) **Μην εκθέσετε ένα πακέτο μπαταρίας ή εργαλείο σε φωτιά ή υπερβολική θερμοκρασία.** Η έκθεση σε φωτιά ή σε θερμοκρασία πάνω από 130 °C μπορεί να προκαλέσει έκρηξη.
- η) **Τηρείτε όλες τις οδηγίες φόρτισης και μη φορτίζετε το πακέτο μπαταρίας ή το εργαλείο εκτός των ορίων θερμοκρασίας που ορίζονται στις προδιαγραφές.** Η ακατάλληλη φόρτιση ή η φόρτιση σε θερμοκρασίες εκτός των προβλεπόμενων ορίων μπορεί να προξενήσει ζημιά στην μπαταρία και να αυξήσει τον κίνδυνο φωτιάς.

6) Συντήρηση (Σέρβις)

- α) **Φροντίζετε η συντήρηση του ηλεκτρικού εργαλείου να πραγματοποιείται από πιστοποιημένο για επισκευές άτομο, με τη χρήση μόνο πανομοιότυπων ανταλλακτικών.** Κατ' αυτό τον τρόπο εξασφαλίζεται η ασφάλεια του ηλεκτρικού εργαλείου.
- β) **Ποτέ μην κάνετε σέρβις σε πακέτα μπαταριών που έχουν υποστεί ζημιά.** Το σέρβις των πακέτων μπαταριών πρέπει να γίνεται μόνο από τον κατασκευαστή ή από εξουσιοδοτημένους παρόχους σέρβις.

ΠΡΟΕΙΔΟΠΟΙΗΣΕΙΣ ΑΣΦΑΛΕΙΑΣ ΓΙΑ ΜΗΧΑΝΗΜΑΤΑ ΚΟΠΗΣ

- a) **Ο προφυλακτήρας που παρέχεται με το εργαλείο πρέπει να είναι προσαρτημένο σταθερά στο ηλεκτρικό εργαλείο και να έχει ρυθμιστεί η θέση του για μέγιστη ασφάλεια, ώστε ο χειριστής να είναι εκτεθειμένος σε όσο το δυνατόν μικρότερο μέρος του τροχού. Τόσο εσείς όσο και τυχόν παρευρισκόμενοι πρέπει να παίρνουν θέση μακριά από το επίπεδο του περιστρεφόμενου τροχού.** Ο προφυλακτήρας βοηθά να προστατεύεται ο χειριστής από τα θραύσματα του τροχού σε περίπτωση που σπάσει ο τροχός, καθώς και από κατά λάθος επαφή με τον τροχό.
- b) **Χρησιμοποιείτε μόνο συγκολλητούς ενισχυμένους τροχούς κοπής ή αδαμαντοτροχούς κοπής για το ηλεκτρικό εργαλείο σας.** Αλλά το γεγονός ότι ένα αξεσουάρ μπορεί να προσαρτηθεί στο ηλεκτρικό σας εργαλείο, δεν εξασφαλίζει την ασφαλή λειτουργία.
- c) **Η ονομαστική ταχύτητα του αξεσουάρ πρέπει να είναι τουλάχιστον ίση με τη μέγιστη ταχύτητα που είναι επισημασμένη πάνω στο ηλεκτρικό εργαλείο.** Αξεσουάρ που περιστρέφονται ταχύτερα από την ονομαστική τους ταχύτητα μπορεί να σπάσουν και τα θραύσματά τους να εκτιναχθούν.
- d) **Οι τροχοί πρέπει να χρησιμοποιούνται μόνο για τις συνιστώμενες εφαρμογές. Για παράδειγμα: μην τροχίζετε με το πλάι τροχού κοπής.** Οι τροχοί λειαντικής κοπής προορίζονται για τρόχισμα με την περιφέρεια, ενώ αν εφαρμοστούν πλευρικές δυνάμεις σε αυτούς τους τροχούς μπορεί να προκληθεί θραύση των τους.
- e) **Πάντα χρησιμοποιείτε φλάντζες τροχών που δεν έχουν ζημιές και είναι της σωστής διαμέτρου για τον τροχό που έχετε επιλέξει.** Οι σωστές φλάντζες τροχού υποστηρίζουν τον τροχό, μειώνοντας έτσι την πιθανότητα θραύσης του.
- f) **Μη χρησιμοποιείτε φθαρμένους τροχούς από μεγαλύτερα ηλεκτρικά εργαλεία.** Οι τροχοί που προορίζονται για μεγαλύτερο ηλεκτρικό εργαλείο δεν είναι κατάλληλοι για τη μεγαλύτερη ταχύτητα ενός μικρότερου εργαλείου και μπορεί να σπάσουν.
- g) **Η εξωτερική διάμετρος και το πάχος του αξεσουάρ πρέπει να βρίσκονται εντός των ορίων των ικανοτήτων του ηλεκτρικού σας εργαλείου.** Δεν είναι επιφύλακτης προστασία ή έλεγχος για αξεσουάρ λανθασμένου μεγέθους.
- h) **Το μέγεθος της οπής ατράκτου για τροχούς και φλάντζες πρέπει να ταιριάζει σωστά στον άξονα του ηλεκτρικού εργαλείου.** Τροχοί και φλάντζες με οπές ατράκτου που δεν ταιριάζουν με τα υλικά στερέωσης που διαθέτει το ηλεκτρικό εργαλείο θα κινούνται εκτός ζυγοστάθμισης, θα δονούνται υπερβολικά και μπορεί να γίνουν αιτία απώλειας του ελέγχου.
- i) **Μη χρησιμοποιείτε τροχούς που έχουν υποστεί ζημιά. Πριν από κάθε χρήση, ελέγχετε προσεκτικά τους τροχούς για μικρά σπασίματα και ραγίσματα. Αν πέσει κάτω το ηλεκτρικό εργαλείο ή ο τροχός, ελέγξτε προσεκτικά για ζημιά ή εγκαταστήστε τροχό που δεν έχει υποστεί ζημιά. Μετά την επιθεώρηση και την εγκατάσταση του τροχού, εσείς και τυχόν παρευρισκόμενα άτομα πρέπει να πάρετε θέση μακριά από το επίπεδο περιστροφής του τροχού και να λειτουργήσετε το ηλεκτρικό εργαλείο στη μέγιστη ταχύτητα χωρίς φορτίο για ένα λεπτό.** Οι τροχοί που έχουν υποστεί ζημιά κανονικά θα διαλυθούν στη διάρκεια αυτού του χρόνου δοκιμής.
- j) **Φοράτε ατομικό εξοπλισμό προστασίας. Ανάλογα με την εφαρμογή, χρησιμοποιείτε προστατευτικά προσώπου, ειδικά προστατευτικά γυαλιά ή γυαλιά ασφαλείας. Φοράτε, όπως ενδείκνυται, μάσκα κατά της σκόνης, προστατευτικά ακοής, γάντια και ποδιά συνεργείου ικανή να σταματά θραύσματα από τον τροχό λείανσης ή το αντικείμενο εργασίας.** Τα προστατευτικά ματιών πρέπει να έχουν την ικανότητα να σταματούν εκτινασσόμενα σωματίδια που παράγονται από διάφορες εργασίες. Η μάσκα ή η αναπνευστική συσκευή πρέπει να έχει την ικανότητα να φιλτράρει σωματίδια που παράγονται από την εργασία σας. Η παρατεταμένη έκθεση σε θόρυβο υψηλής έντασης μπορεί να προκαλέσει μόνιμη βλάβη της ακοής.
- k) **Κρατήστε τους παρευρισκόμενους σε μια ασφαλή απόσταση από το χώρο εργασίας. Οποιοσδήποτε εισέρχεται στην περιοχή εργασίας πρέπει να φορά ατομικό εξοπλισμό προστασίας.** Θραύσματα του αντικείμενου εργασίας ή ενός σπασμένου τροχού μπορούν να εκσφενδονιστούν και να προκαλέσουν τραυματισμούς και εκτός της άμεσης περιοχής λειτουργίας.
- l) **Κρατάτε το ηλεκτρικό εργαλείο από μονωμένες επιφάνειες λαβής όταν εκτελείτε μια εργασία όπου το αξεσουάρ κοπής μπορεί να έρθει σε επαφή με αθάνατα καλώδια.** Αν αξεσουάρ κοπής έρθει σε επαφή με καλώδιο υπό τάση, μπορεί να τεθούν υπό ηλεκτρική τάση και τα εκτεθειμένα μεταλλικά μέρη του ηλεκτρικού εργαλείου και να προκληθεί ηλεκτροπληξία στο χειριστή.
- m) **Ποτέ μην αφήνετε κάτω το ηλεκτρικό εργαλείο αν πρώτα δεν έχετε σταματήσει τελείως να κινείται το αξεσουάρ.** Ο περιστρεφόμενος τροχός μπορεί να έρθει σε επαφή με την επιφάνεια και να ακινητοποιηθεί σε αυτή, με αποτέλεσμα το ηλεκτρικό εργαλείο να τραβηχτεί εκτός ελέγχου σας.
- n) **Μη έχετε ή θέτετε σε λειτουργία το ηλεκτρικό εργαλείο ενώ το μεταφέρετε στο πλευρό σας.** Τυχόν αθέλητη επαφή με το περιστρεφόμενο αξεσουάρ θα μπορούσε να πιάσει τα ρούχα σας, τραβώντας το αξεσουάρ προς το σώμα σας.
- o) **Καθαρίζετε τακτικά τα ανοίγματα αέρα του ηλεκτρικού εργαλείου.** Ο ανεμιστήρας του μοτέρ θα τραβήξει τη σκόνη μέσα στο περίβλημα και η υπερβολικά μεγάλη συγκέντρωση σκόνης μετάλλου μπορεί να προκαλέσει κινδύνους από το ηλεκτρικό ρεύμα.

- ρ) **Μη χρησιμοποιείτε το ηλεκτρικό εργαλείο κοντά σε εύφλεκτα υλικά.** Αυτά τα υλικά θα μπορούσαν να αναφλεγούν από σπινθήρες.
- q) **Μη χρησιμοποιείτε αξεσουάρ για τα οποία απαιτείται ψύξη με ψυκτικά υγρά.** Η χρήση νερού ή άλλων ψυκτικών υγρών μπορεί να προκαλέσει θάνατο από ηλεκτρικό ρεύμα ή ηλεκτροπληξία.

ΠΕΡΑΙΤΕΡΩ ΟΔΗΓΙΕΣ ΑΣΦΑΛΕΙΑΣ ΕΙΔΙΚΑ ΓΙΑ ΕΡΓΑΣΙΕΣ ΚΟΠΗΣ ΜΕ ΛΕΙΑΝΣΗ

Ανάδραση και σχετικές προειδοποιήσεις

Η ανάδραση είναι μια αιφνίδια αντίδραση σε ένα περιστρεφόμενο τροχό, ένα πέλμα στήριξης, μια βούρσα ή οποιοδήποτε άλλο αξεσουάρ έχει σφηνώσει ή μαγκώσει. Το σφηνώμα ή το μάγκωμα προκαλεί ταχύτητα ακινητοποίησης του περιστρεφόμενου αξεσουάρ, κάτι που κάνει το μη ελεγχόμενο ηλεκτρικό εργαλείο να περιστραφεί σε κατεύθυνση αντίθετη με την κατεύθυνση περιστροφής του αξεσουάρ στο σημείο της ακινητοποίησης.

Για παράδειγμα, αν ένας τροχός λείανσης μαγκώσει ή σφηνώσει στο αντικείμενο εργασίας, το άκρο του τροχού που εισέρχεται στο σημείο του σφηνώματος μπορεί να σκαλώσει στην επιφάνεια του υλικού κάνοντας τον τροχό να ανέβει προς τα έξω ή να τιναχτεί προς τα έξω. Ο τροχός μπορεί να τιναχτεί είτε προς την κατεύθυνση του χειριστή είτε αντίθετα, ανάλογα με την κατεύθυνση κίνησης του τροχού στο σημείο της ακινητοποίησης. Οι τροχοί λείανσης μπορεί επίσης να σπάσουν υπό αυτές τις συνθήκες.

Η ανάδραση είναι το αποτέλεσμα κακής χρήσης του ηλεκτρικού εργαλείου και/ή λανθασμένων διαδικασιών ή συνθηκών χειρισμού και μπορεί να αποφευχθεί με τη λήψη κατάλληλων μέτρων προφύλαξης, όπως αναφέρεται πιο κάτω:

- a) **Κρατάτε το ηλεκτρικό εργαλείο γερά και τοποθετείτε το σώμα και το βραχίονά σας έτσι ώστε να μπορέσετε να αντισταθείτε στις δυνάμεις ανάδρασης. Πάντα χρησιμοποιείτε τη βοηθητική λαβή, αν παρέχεται, για μέγιστο έλεγχο έναντι της ανάδρασης ή της αντίδρασης στη ροπή που αναπτύσσεται κατά την έναρξη λειτουργίας.** Ο χειριστής μπορεί να ελέγξει τις δυνάμεις από αντίδραση στη ροπή ή τις δυνάμεις ανάδρασης, αν λαμβάνονται κατάλληλα μέτρα προφύλαξης.
- b) **Ποτέ μην τοποθετείτε το χέρι σας κοντά στο περιστρεφόμενο αξεσουάρ.** Το αξεσουάρ μπορεί κατά την ανάδραση να κινηθεί πάνω στο χέρι σας.
- c) **Μην τοποθετείτε το σώμα σας σε ευθεία με τον περιστρεφόμενο τροχό.** Η ανάδραση θα κινήσει το εργαλείο σε κατεύθυνση αντίθετη με την κίνηση του τροχού στο σημείο της ακινητοποίησης.
- d) **Προσέχετε ιδιαίτερα όταν επεξεργάζεστε γωνίες, αιχμηρά άκρα κλπ. Αποφεύγετε την αναπήδηση και το μάγκωμα του αξεσουάρ.** Οι γωνίες, τα αιχμηρά άκρα ή η αναπήδηση τείνουν να προκαλέσουν μάγκωμα του αξεσουάρ και να προκαλέσουν απώλεια του ελέγχου ή ανάδραση.
- e) **Μη συνδέσετε στο εργαλείο τροχό αλυσίδας πριονιού, τροχό λεπίδας ξυλογλυπτικής ή**

αδαμαντοτροχό πολλαπλών τμημάτων με διάκενο περιφέρειας μεγαλύτερο από 10 mm ή οδοντωτή λεπίδα πριονιού. Αυτού του είδους οι λεπίδες δημιουργούν συχνή ανάδραση και απώλεια του ελέγχου.

- f) **Μη "σφηνώσετε" τον τροχό και μην εφαρμόζετε υπερβολική πίεση. Μην επιχειρείτε να πραγματοποιήσετε υπερβολικό βάθος κοπής.** Η υπερβολική καταπόνηση του τροχού αυξάνει το φορτίο και την υπέρπαιση σε συστροφή ή μάγκωμα του τροχού μέσα στην τομή και επομένως την πιθανότητα ανάδρασης ή θραύσης του τροχού.
- g) **Όταν μπλοκάρει ο τροχός, ή σε περίπτωση διακοπής της κοπής για οποιονδήποτε λόγο, απενεργοποιήστε το ηλεκτρικό εργαλείο και κρατήστε το ακίνητο μέσα στο αντικείμενο εργασίας, μέχρι να σταματήσει τελείως ο τροχός. Ποτέ μην προσπαθήσετε να αφαιρέσετε τον τροχό από την τομή ενώ ο τροχός είναι σε κίνηση, διαφορετικά μπορεί να προκύψει ανάδραση.** Διερευνήστε και πάρτε διορθωτικά μέτρα για να εξαλείψετε το αίτιο του μαγκώματος του τροχού.
- h) **Μην επανεκκινήσετε την εργασία κοπής μέσα στο αντικείμενο εργασίας. Αφήστε πρώτα τον τροχό να φθάσει σε πλήρη ταχύτητα και προσεκτικά εισάγετε τον πάλι στην τομή.** Ο τροχός μπορεί να μαγκώσει, να κινηθεί προς το μέρος σας ή να παρουσιάσει ανάδραση (κλώτσημα) αν το ηλεκτρικό εργαλείο επανεκκινήθει ενώ είναι μέσα στο αντικείμενο εργασίας.
- i) **Να υποστηρίζετε τα μεγάλα φύλλα ή τα υπερμεγέθη αντικείμενα εργασίας ώστε να ελαχιστοποιείτε τον κίνδυνο σφηνώματος και ανάδρασης του τροχού.** Τα μεγάλα αντικείμενα εργασίας τείνουν να κάμπτονται υπό το ίδιο τους το βάρος. Τα στρίψιμα πρέπει να τοποθετούνται κάτω από το αντικείμενο εργασίας κοντά στη γραμμή κοπής και κοντά στο άκρο του αντικείμενου εργασίας και στις δύο πλευρές του τροχού.
- j) **Προσέχετε εξαιρετικά όταν δημιουργείτε "κοπή σωστέικου ανοίγματος" σε υπάρχοντες τοίχους ή άλλες τυφλές περιοχές. Ο τροχός που προεξέχει μπορεί να κόψει σωλήνες αερίου ή νερού, ηλεκτρικά καλώδια ή αντικείμενα που μπορεί να προκαλέσουν ανάδραση.**

Πρόσθετες προειδοποιήσεις ασφαλείας για εργασίες κοπής με λείανση:

- a) **Αυτό το ηλεκτρικό εργαλείο προορίζεται να λειτουργεί ως εργαλείο κοπής. Διαβάστε όλες τις προειδοποιήσεις ασφαλείας, τις οδηγίες, τις απεικονίσεις και τις προδιαγραφές που συνοδεύουν αυτό το ηλεκτρικό εργαλείο.** Η μη τήρηση οποιασδήποτε από τις οδηγίες που αναφέρονται πιο κάτω μπορεί να έχει ως αποτέλεσμα ηλεκτροπληξία, πυρκαγιά και/ή σοβαρό τραυματισμό.
- b) **Δεν συνιστάται να εκτελούνται με αυτό το ηλεκτρικό εργαλείο εργασίες όπως τροχίσματος, γυαλοχαρτίσματος, σφραματόβουρτσας και γυαλισμάτος. Οι εργασίες για τις οποίες δεν έχει**

σχεδιαστεί το ηλεκτρικό εργαλείο μπορεί να δημιουργήσουν κίνδυνο και να προκαλέσουν σωματική βλάβη. Μην εκτελείτε τρόχιμα επιφανειών με το πλάι του τροχού.

- c) **Μη χρησιμοποιείτε αξεσουάρ τα οποία δεν είναι ειδικά σχεδιασμένα και δεν συνιστώνται από τον κατασκευαστή του εργαλείου.** Απλά επειδή το αξεσουάρ μπορεί να συνδεθεί στο ηλεκτρικό σας εργαλείο, αυτό δεν εξασφαλίζει την ασφαλή λειτουργία.
- d) **Η εξωτερική διάμετρος και το πάχος του αξεσουάρ πρέπει να βρίσκονται εντός των ορίων των ικανοτήτων του ηλεκτρικού σας εργαλείου.** Δεν είναι εφικτή επαρκής προστασία ή έλεγχος για αξεσουάρ λανθασμένου μεγέθους.
- e) **Το μέγεθος άξονα των τροχών, των φλαντζών, των πελμάτων στήριξης ή οποιουδήποτε άλλου αξεσουάρ πρέπει να ταιριάζει σωστά με τον άξονα του ηλεκτρικού εργαλείου.** Αξεσουάρ με οπές άξονα που δεν ταιριάζουν με τα υλικά στερέωσης που διαθέτει το ηλεκτρικό εργαλείο θα κινούνται εκτός συζωστήμιοσης, θα δονούνται υπερβολικά και μπορεί να γίνουν αιτία απώλειας του ελέγχου.
- f) **Όταν χρησιμοποιείτε αδαμαντοτροχούς πολλαπλών τμημάτων, χρησιμοποιείτε μόνο αδαμαντοτροχούς με διάκενο περιφέρειας μικρότερο από 10 mm και αρνητική γωνία κοπής.**
- g) **Ρυθμίστε το βάθος κοπής ώστε να μην είναι μεγαλύτερο από το απαραίτητο. Όσο λιγότερος τροχός είναι εκτεθειμένος, τόσο μικρότερη είναι η πιθανότητα μαγκώματος και ανάδρασης.** Πριν την κοπή βεβαιωθείτε ότι το συγκρότημα πέδιλου ρύθμισης είναι σφιγμένο.
- h) **Μην ασκείτε υπερβολική δύναμη στο εργαλείο.** Η άσκηση υπερβολικής δύναμης σε ένα εργαλείο κοπής μειώνει τον έλεγχο και την απόδοση κοπής.
- i) **Αν ο προφυλακτήρας δεν είναι σφιχτά στη θέση του, μη χρησιμοποιήσετε το εργαλείο.**
- j) **Μη χρησιμοποιείτε οδοντωτές λεπίδες.**
- k) **Μη χρησιμοποιείτε αυτό το εργαλείο ως πριόνι πάγκου.**
- l) **Στερεώνετε καλά το αντικείμενο εργασίας.**
- m) **Φοράτε προστατευτικό ρουχισμό και πλένετε τις εκτεθειμένες περιοχές με σαπούνι και νερό. Αν επιτρέπεται στη σκόνη να εισέλθει στο στόμα και τα μάτια σας ή να παραμείνει στο δέρμα σας, διευκολύνετε την απορρόφηση επιβλαβών χημικών ουσιών.** Κατευθύνετε τα σωματίδια μακριά από το πρόσωπο και το σώμα.
- n) **Χρησιμοποιείτε το κατάλληλο σύστημα αναρρόφησης και απομάκρυνσης σκόνης για να απομακρύνετε τη μεγάλη πλειονότητα των στατικών και αερομεταφερόμενων σωματιδίων σκόνης. Η μη απομάκρυνση των στατικών και αερομεταφερόμενων σωματιδίων σκόνης θα μπορούσε να μολύνει το περιβάλλον εργασίας ή να δημιουργήσει αυξημένο**

κίνδυνο υγείας για τον χειριστή και αυτού που βρίσκονται κοντά του.

- o) **Χρησιμοποιείτε σφικτήρες ή άλλους πρακτικούς τρόπους για να στερεώσετε και να υποστηρίξετε το αντικείμενο εργασίας σε σταθερό υπόβαθρο.** Αν κρατάτε το αντικείμενο εργασίας με το χέρι σας ή κόντρα στο σώμα σας, αυτό δεν είναι σταθερό και μπορεί να προκληθεί απώλεια ελέγχου και τραυματισμός.
- p) **Τα ανοιγτάα αερισμού συχνά καλύπτουν κινούμενα μέρη και θα πρέπει να αποφεύγονται.** Τα χαλαρά ρούχα, τα κοσμήματα και τα μακριά μαλλιά μπορούν να πιστούν σε κινούμενα μέρη.



ΠΡΟΣΟΧΗ: Όταν δεν χρησιμοποιείτε το εργαλείο, τοποθετείτε το στο πλάι του πάνω σε μια σταθερή επιφάνεια όπου δεν θα προκαλέσει κίνδυνο λόγω παραπληθισμής ή πτώσης. Ορισμένα εργαλεία με μεγάλα πακέτα μπαταριών μπορούν να στέκονται όρθια πάνω στο πακέτο μπαταριών, αλλά μπορεί να πέσουν εύκολα αν σπρωχτούν.

ΣΥΝΑΡΜΟΛΟΓΗΣΗ ΚΑΙ ΡΥΘΜΙΣΕΙΣ



ΠΡΟΕΙΔΟΠΟΙΗΣΗ: Για να ελαττώσετε τον κίνδυνο σοβαρού προσωπικού τραυματισμού, απενεργοποιείτε το εργαλείο και αποσυνδέετε την μπαταρία πριν από την πραγματοποίηση τυχόν ρυθμίσεων ή την τοποθέτηση/αφαίρεση προσαρτημάτων ή παρελκόμενων. Η τυχαία εκκίνηση μπορεί να προκαλέσει τραυματισμό.



ΠΡΟΕΙΔΟΠΟΙΗΣΗ: Χρησιμοποιείτε μόνο σετ μπαταριών και φορτιστές της.

Φορτιστές

Οι φορτιστές STANLEY FATMAX δεν χρειάζονται καμία ρύθμιση και έχουν σχεδιαστεί για τη μεγαλύτερη δυνατή ευκολία χρήσης τους.

Ασφαλή χρήση ηλεκτρικού ρεύματος

Το ηλεκτρικό μοτέρ έχει σχεδιαστεί μόνο για μία τάση. Ελέγχετε πάντα ότι η τάση του πακέτου μπαταριών συμφωνεί με αυτήν που αναγράφεται στην πινακίδα τεχνικών χαρακτηριστικών. Επίσης να βεβαιώνετε ότι η τάση του φορτιστή σας αντιστοιχεί σ' αυτή του ρεύματος δικτύου.



Ο φορτιστής σας μάρκας STANLEY FATMAX έχει διπλή μόνωση σύμφωνα με το πρότυπο EN60335 και επομένως δεν απαιτείται αγωγός γείωσης.

Αν υποστεί ζημιά το καλώδιο τροφοδοσίας ρεύματος, αυτό πρέπει να αντικατασταθεί μόνο από την εταιρεία STANLEY FATMAX ή έναν εξουσιοδοτημένο οργανισμό σέρβις.

Χρήση καλωδίου επέκτασης

Δεν πρέπει να χρησιμοποιείτε καλώδιο επέκτασης, εκτός αν είναι απολύτως απαραίτητο. Χρησιμοποιείτε εγκεκριμένο καλώδιο επέκτασης κατάλληλο για την κατανάλωση ρεύματος του φορτιστή σας (βλ. **Τεχνικά χαρακτηριστικά**). Το ελάχιστο μέγεθος αγωγών είναι 1 mm², το μέγιστο μήκος είναι 30 m.

Όταν χρησιμοποιείτε καλώδιο σε καρούλι, πάντα ξετυλίγετε τελείως το καλώδιο.

Σημαντικές οδηγίες ασφαλείας για όλους τους φορτιστές μπαταριών

ΦΥΛΑΞΤΕ ΑΥΤΕΣ ΤΙΣ ΟΔΗΓΙΕΣ: Το παρόν εγχειρίδιο περιέχει σημαντικές οδηγίες ασφαλείας και λειτουργίας για συμβατούς φορτιστές μπαταριών (ανατρέξτε στα **Τεχνικά χαρακτηριστικά**). Πριν χρησιμοποιήσετε τον φορτιστή, διαβάστε όλες τις οδηγίες και τις επισημάνσεις προσοχής πάνω στον φορτιστή, το πακέτο μπαταριών και το προϊόν όπου χρησιμοποιείται το πακέτο μπαταριών.



ΠΡΟΕΙΔΟΠΟΙΗΣΗ: Κίνδυνος ηλεκτροπληξίας. Μην επιτρέψετε να εισέλθει οποιοδήποτε υγρό μέσα στον φορτιστή. Μπορεί να προκληθεί ηλεκτροπληξία.



ΠΡΟΕΙΔΟΠΟΙΗΣΗ: Συνιστούμε τη χρήση διάταξης προστασίας από ρεύμα διαρροής με διαβάθμιση έντασης ρεύματος διαρροής 30 mA ή μικρότερη.



ΠΡΟΣΟΧΗ: Κίνδυνος εγκαυμάτων. Για να μειώσετε τον κίνδυνο τραυματισμού, φορτίζετε μόνο επαναφορτιζόμενες μπαταρίες STANLEY FATMAX. Άλλοι τύποι μπαταριών μπορεί να εκραγούν, προκαλώντας τραυματισμό και ζημιά.



ΠΡΟΣΟΧΗ: Τα παιδιά θα πρέπει να βρίσκονται υπό επίβλεψη ώστε να διασφαλίζεται ότι δεν παίζουν με τη συσκευή.

ΣΗΜΕΙΩΣΗ: Υπό ορισμένες συνθήκες, με τον φορτιστή συνδεδεμένο στην παροχή ρεύματος, οι εκτεθειμένες επαφές φόρτισης μέσα στον φορτιστή μπορεί να βραχυκυκλωθούν από ξένο υλικό. Τα ξένα υλικά με αγώγιμες ιδιότητες, όπως είναι, αλλά χωρίς περιορισμό σε αυτά, το σύρμα τριψίματος, το αλουμινοχαρτό ή οποιαδήποτε συσσώρευση μεταλλικών σωματιδίων, θα πρέπει να διατηρούνται μακριά από τις κοιλότητες των φορτιστών. Πάντα αποσυνδέετε τον φορτιστή από την παροχή ρεύματος όταν δεν υπάρχει πακέτο μπαταριών μέσα στην κοιλότητα του φορτιστή. Αποσυνδέετε τον φορτιστή από την πρίζα πριν επιχειρήσετε να τον καθαρίσετε.

- **ΜΗΝ επιχειρήσετε να φορτίσετε το πακέτο μπαταριών με οποιοσδήποτε φορτιστές άλλους από τους αναφερόμενους στο παρόν εγχειρίδιο.** Ο φορτιστής και το πακέτο μπαταριών έχουν σχεδιαστεί ειδικά για να λειτουργούν μαζί.
- **Αυτοί οι φορτιστές δεν προορίζονται για οποιοδήποτε χρήσεις άλλες από τη φόρτιση επαναφορτιζόμενων μπαταριών STANLEY FATMAX.** Οποιοδήποτε άλλες χρήσεις μπορεί να προκαλέσουν κίνδυνο πυρκαγιάς και ελαφράς ή θανατηφόρου ηλεκτροπληξίας.
- **Μην εκθέσετε τον φορτιστή σε βροχή ή χιόνι.**
- **Τραβάτε το φικ και όχι το καλώδιο όταν αποσυνδέετε τον φορτιστή.** Έτσι θα μειωθεί ο κίνδυνος ζημιάς στο φικ και στο καλώδιο.
- **Να βεβαιώνετε ότι το καλώδιο έχει διευθετηθεί έτσι ώστε να μην πατηθεί, μπερδευτεί στα πόδια ατόμων ή υποβληθεί με άλλο τρόπο σε ζημιά ή καταπόνηση.**

- **Μη χρησιμοποιείτε καλώδιο επέκτασης, εκτός αν είναι απολύτως απαραίτητο.** Η χρήση ακατάλληλου καλωδίου επέκτασης θα μπορούσε να επιφέρει κίνδυνο πυρκαγιάς και ελαφράς ή θανατηφόρου ηλεκτροπληξίας.
- **Μην τοποθετείτε οποιοδήποτε αντικείμενο πάνω στον φορτιστή και μην τοποθετείτε τον φορτιστή πάνω σε μαλακή επιφάνεια που θα μπορούσε να φράξει τα ανοιχτά αερισμού και να έχει ως αποτέλεσμα έντονη εσωτερική θέρμανση.** Τοποθετείτε τον φορτιστή μακριά από οποιαδήποτε πηγή θερμότητας. Ο φορτιστής αερίζεται μέσω ανοιγμάτων στο πάνω και στο κάτω μέρος του περιβλήματος.
- **Μη χρησιμοποιήσετε τον φορτιστή αν το καλώδιο ή το φικ του έχει υποστεί ζημιά**—φροντίστε να αντικατασταθούν άμεσα.
- **Μη χρησιμοποιήσετε τον φορτιστή αν έχει δεχθεί δυνατό χτύπημα, έχει πέσει ή αν έχει υποστεί ζημιά με οποιονδήποτε άλλο τρόπο.** Παραδώστε τον σε εξουσιοδοτημένο κέντρο σέρβις.
- **Μην αποσυναρμολογήσετε τον φορτιστή. Παραδώστε τον σε εξουσιοδοτημένο κέντρο σέρβις όταν απαιτείται σέρβις ή επισκευή.** Η λανθασμένη επανασυναρμολόγηση μπορεί να έχει ως αποτέλεσμα κίνδυνο ελαφράς ή θανατηφόρου ηλεκτροπληξίας ή πυρκαγιάς.
- Σε περίπτωση που το καλώδιο τροφοδοσίας ρεύματος έχει υποστεί ζημιά, αυτό πρέπει να αντικατασταθεί άμεσα από τον κατασκευαστή, τον αντιπρόσωπό του για σέρβις ή άτομο με παρόμοια εξειδίκευση, ώστε να αποτραπεί οποιοσδήποτε κίνδυνος.
- **Αποσυνδέετε τον φορτιστή από την πρίζα πριν επιχειρήσετε οποιονδήποτε καθαρισμό. Έτσι θα μειωθεί ο κίνδυνος ηλεκτροπληξίας.** Με την αφαίρεση του πακέτου μπαταριών δεν μειώνεται αυτός ο κίνδυνος.
- **ΠΟΤΕ** μην επιχειρήσετε να συνδέσετε δύο φορτιστές μεταξύ τους.
- **Ο φορτιστής έχει σχεδιαστεί για να λειτουργεί με κανονικό οικιακό ρεύμα 230V. Μην επιχειρήσετε να τον χρησιμοποιήσετε με οποιαδήποτε άλλη τάση.** Αυτό δεν ισχύει για τον φορτιστή οχήματος.





Φόρτιση μιας μπαταρίας (Εικ. Α)

1. Συνδέστε τον φορτιστή σε κατάλληλη πρίζα πριν τοποθετήσετε ένα πακέτο μπαταριών.
2. Εισάγετε το πακέτο μπαταριών **1** στον φορτιστή και βεβαιωθείτε ότι το πακέτο μπαταριών έχει τερματίσει πλήρως στην κανονική του θέση μέσα στον φορτιστή. Η κόκκινη λυχνία (φόρτισης) θα αναβοσβήνει επανειλημμένα υποδηλώνοντας ότι έχει αρχίσει η διαδικασία φόρτισης.
3. Η φόρτιση έχει ολοκληρωθεί όταν η κόκκινη λυχνία είναι μόνιμα αναμμένη. Τότε το πακέτο μπαταριών είναι πλήρως φορτισμένο και μπορείτε να το χρησιμοποιήσετε άμεσα ή να το αφήσετε τοποθετημένο στον φορτιστή. Για να αφαιρέσετε το πακέτο μπαταριών από τον φορτιστή, πατήστε το κουμπί απασφάλισης μπαταρίας **2** που υπάρχει πάνω στο πακέτο μπαταριών.

ΣΗΜΕΙΩΣΗ: Για να εξασφαλίσετε μέγιστη απόδοση και μέγιστη ωφέλιμη ζωή των πακέτων μπαταριών (όντων λιθίου, φορτίζετε πλήρως ένα πακέτο μπαταριών πριν την πρώτη χρήση του.

Λειτουργία του φορτιστή

Ανατρέξτε στις παρακάτω ενδείξεις σχετικά με την κατάσταση φόρτισης του πακέτου μπαταριών.

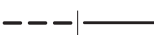
Ενδείξεις φόρτισης	
	Φορτίζεται 
	Πλήρως φορτισμένο 
	Καθυστέρηση θερμού/ψυχρού πακέτου* 

*Η κόκκινη λυχνία θα συνεχίσει να αναβοσβήνει, αλλά θα είναι αναμμένη μια κίτρινη ενδεικτική λυχνία στη διάρκεια αυτής της διαδικασίας. Αφού το πακέτο μπαταριών φθάσει σε κατάλληλη θερμοκρασία, η κίτρινη λυχνία θα σβήσει και ο φορτιστής θα συνεχίσει τη διαδικασία φόρτισης.

Ο/Οι συμβατός(-οί) φορτιστής(-ές) δεν θα φορτίσουν ένα πακέτο μπαταριών που παρουσιάζει βλάβη. Ο φορτιστής θα υποδείξει ότι υπάρχει βλάβη στην μπαταρία με το να μην ανάψει καμία ενδεικτική λυχνία.

ΣΗΜΕΙΩΣΗ: Αυτό θα μπορούσε να σημαίνει και πρόβλημα με τον φορτιστή.

Αν ο φορτιστής υποδηλώνει πρόβλημα, παραδώστε τον φορτιστή και το πακέτο μπαταριών για έλεγχο σε εξουσιοδοτημένο κέντρο σέρβις.

Καθυστέρηση θερμού/ψυχρού πακέτου

Αν ο φορτιστής ανιχνεύσει πακέτο μπαταριών με υπερβολικά υψηλή ή χαμηλή θερμοκρασία, ξεκινά αυτόματα μια Καθυστέρηση θερμού/ψυχρού πακέτου, αναστέλλοντας τη φόρτιση έως ότου το πακέτο μπαταριών έχει φθάσει σε κατάλληλη θερμοκρασία. Κατόπιν, ο φορτιστής αρχίζει αυτόματα τη φόρτιση του πακέτου. Αυτή η λειτουργία διασφαλίζει τη μέγιστη διάρκεια ζωής του πακέτου μπαταριών.

Ένα κρύο πακέτο μπαταριών θα φορτίζεται πιο αργά από ένα θερμό πακέτο μπαταριών. Το πακέτο μπαταριών θα φορτιστεί με αυτή τη μικρότερη ταχύτητα σε όλον τον κύκλο φόρτισης και δεν θα επιστρέψει στη μέγιστη ταχύτητα φόρτισης ακόμα και το πακέτο μπαταριών ζεσταθεί.

Ηλεκτρονικό σύστημα προστασίας

Τα εργαλεία Li-Ion (ιόντων λιθίου) έχουν σχεδιαστεί με ένα Ηλεκτρονικό Σύστημα Προστασίας το οποίο προστατεύει το πακέτο μπαταριών από υπερφόρτωση, υπερθέρμανση ή βαθιά εκφόρτιση.

Το εργαλείο θα απενεργοποιηθεί αυτόματα αν ενεργοποιηθεί το ηλεκτρονικό σύστημα προστασίας. Αν συμβεί αυτό, τοποθετήστε το πακέτο μπαταριών ιόντων λιθίου στον φορτιστή έως ότου φορτιστεί πλήρως.

Οδηγίες καθαρισμού του φορτιστή

ΠΡΟΕΙΔΟΠΟΙΗΣΗ: Κίνδυνος ηλεκτροπληξίας.
Αποσυνδέετε το φορτιστή από την πρίζα ρεύματος AC πριν τον καθαρισμό. Οι ρύποι και το γράσο μπορούν να αφαιρεθούν από τις εξωτερικές επιφάνειες του φορτιστή με χρήση ενός πανιού ή μιας μαλακής, μη μεταλλικής βούρτσας. Μη χρησιμοποιείτε νερό ή οποιοδήποτε καθαριστικό διάλυμα. Ποτέ μην αφήσετε

οποιοδήποτε υγρό να εισέλθει στο εργαλείο. Ποτέ μη βυθίσετε κανένα μέρος του εργαλείου σε υγρό.

Πακέτα μπαταριών

Σημαντικές οδηγίες ασφαλείας για όλα τα πακέτα μπαταριών

Όταν παραγγέλνεται ανταλλακτικά πακέτα μπαταριών, να βεβαιώνεστε ότι έχετε συμπεριλάβει αριθμό καταλόγου και τάση. Το πακέτο μπαταριών δεν είναι πλήρως φορτισμένο κατά την παράδοσή του. Πριν χρησιμοποιήσετε το πακέτο μπαταριών και τον φορτιστή, διαβάστε τις παρακάτω οδηγίες ασφαλείας. Κατόπιν ακολουθήστε τις αναφερόμενες διαδικασίες φόρτισης.

ΔΙΑΒΑΣΤΕ ΟΛΕΣ ΤΙΣ ΟΔΗΓΙΕΣ

- **Μη φορτίστε ή χρησιμοποιήσετε την μπαταρία σε εκρηκτική ατμόσφαιρα, όπως με παρουσία εύφλεκτων υγρών, αερίων ή σκόνης.** Η εισαγωγή ή αφαίρεση της μπαταρίας από τον φορτιστή μπορεί να προκαλέσει ανάφλεξη της σκόνης ή των αναθυμιάσεων.
- **Ποτέ μην εισάγετε με τη βία πακέτο μπαταριών σε φορτιστή. Μην τροποποιήσετε με κανένα τρόπο ένα πακέτο μπαταριών για να ταιριάζει σε μη συμβατό φορτιστή, επειδή το πακέτο μπαταριών μπορεί να εκραγεί προκαλώντας σοβαρό τραυματισμό.**
- Φορτίζετε τα πακέτα μπαταριών μόνο σε STANLEY FATMAX φορτιστές.
- **ΜΗ βρέξετε το προϊόν και μην το βυθίσετε ποτέ σε νερό ή άλλα υγρά.**
- **Μη φυλάσσετε ή φορτίζετε το πακέτο μπαταριών σε θέσεις όπου η θερμοκρασία μπορεί να πέσει κάτω από τους 4 °C (39,2 °F) (όπως σε εξωτερικές αποθήκες ή μεταλλικά κτίρια το χειμώνα) ή να φθάσει ή να ξεπεράσει τους 40 °C (104 °F) (όπως σε εξωτερικές αποθήκες ή μεταλλικά κτίρια το καλοκαίρι).**
- **Μην κάψετε το πακέτο μπαταριών, ακόμα και αν έχει σοβαρή ζημιά ή αν έχει φθαρεί τελείως.** Το πακέτο μπαταριών μπορεί να εκραγεί σε φωτιά. Όταν καίγονται πακέτα μπαταριών ιόντων λιθίου παράγονται τοξικές αναθυμιάσεις και τοξικά υλικά.
- **Αν τα περιεχόμενα της μπαταρίας έρθουν σε επαφή με το δέρμα, ξεπλύνετε αμέσως την περιοχή με ήπιο σαπούνι και νερό.** Σε περίπτωση επαφής υγρού μπαταρίας με το μάτι, ξεπλύνετε με νερό με ανοιχτό μάτι για 15 λεπτά ή έως ότου σταματήσει ο ερεθισμός. Αν χρειαστεί ιατρική βοήθεια, αναφέρετε ότι ο ηλεκτρολύτης της μπαταρίας αποτελείται από μείγμα υγρών οργανικών ανθρακικών ενώσεων και αλάτων λιθίου.
- **Τα περιεχόμενα των στοιχείων της ανοιγμένης μπαταρίας μπορεί να προκαλέσουν ερεθισμό του αναπνευστικού συστήματος.** Παρέχετε καθαρό αέρα. Αν τα συμπτώματα επιμένουν, ζητήστε ιατρική βοήθεια.



ΠΡΟΕΙΔΟΠΟΙΗΣΗ: Κίνδυνος εγκαυμάτων. Το υγρό της μπαταρίας μπορεί να αναφλεγεί αν εκτεθεί σε σπινθήρα ή φλόγα.



ΠΡΟΕΙΔΟΠΟΙΗΣΗ: Ποτέ μην επιχειρήσετε να ανοίξετε το πακέτο μπαταριών, για κανένα λόγο. Αν το περίβλημα του πακέτου μπαταριών είναι ραγισμένο ή έχει υποστεί ζημιά, μην τοποθετήσετε το πακέτο μπαταριών σε φορτιστή. Μη συνθλίψετε, ρίξετε κάτω ή προzenήσετε ζημιά στο πακέτο μπαταριών. Μη χρησιμοποιήσετε πακέτο μπαταριών ή

φορτιστή που έχει δεχθεί ισχυρό χτύπημα, έχει πέσει, έχει πατηθεί από όχημα ή έχει υποστεί ζημιά με οποιονδήποτε τρόπο (π.χ τριπήθει με καρφι, χτυπηθεί με σφυρί, πατηθεί). Μπορεί να προκληθεί ηλεκτροπληξία που μπορεί να είναι θανάσιμη. Τα πακέτα μπαταριών που έχουν υποστεί ζημιά θα πρέπει να παραδίδονται σε κέντρο σέρβις για ανακύκλωση.



ΠΡΟΕΙΔΟΠΟΙΗΣΗ: Κίνδυνος πυρκαγιάς. Μην αποθηκεύετε ή μεταφέρετε το πακέτο μπαταριών με τρόπο ώστε μεταλλικά αντικείμενα να μπορούν να έρθουν σε επαφή με εκτεθειμένους ακροδέκτες μπαταρίας. Για παράδειγμα, μην τοποθετείτε το πακέτο μπαταριών μέσα σε ποδιές, τσέπες, εργαλειοθήκες, κουτιά μεταφοράς προϊόντων, συρτάρια κλπ. μαζί με μη στρεωμένα καρφιά, βίδες, κλειδιά κλπ.



ΠΡΟΣΟΧΗ: Όταν δεν χρησιμοποιείτε το εργαλείο, τοποθετείτε το στο πλάι του πάνω σε μια σταθερή επιφάνεια όπου δεν θα προκαλέσει κίνδυνο να σκοντάψει ή να πέσει κάποιος. Ορισμένα εργαλεία με μεγάλα πακέτα μπαταριών μπορούν να στέκονται όρθια πάνω στο πακέτο μπαταριών, αλλά μπορεί να πέσουν εύκολα αν σπρωχτούν.

Μεταφορά



ΠΡΟΕΙΔΟΠΟΙΗΣΗ: Κίνδυνος πυρκαγιάς. Η μεταφορά μπαταριών μπορεί ενδεχομένως να γίνει αιτία πυρκαγιάς αν οι πόλοι της μπαταρίας έρθουν κατά λάθος σε επαφή με αγώγιμα υλικά. Κατά την μεταφορά μπαταριών να βεβαιώνετε ότι οι πόλοι των μπαταριών είναι προστατευμένοι και καλά μονωμένοι από υλικά που θα μπορούσαν να έρθουν σε επαφή μαζί τους και να προκαλέσουν βραχυκύκλωμα. **ΣΗΜΕΙΩΣΗ:** Οι μπαταρίες ιόντων λιθίου δεν πρέπει να τοποθετούνται σε παραδιδόμενες αποσκευές.

STANLEY FATMAX συμμορφώνονται με όλους τους εφαρμοσίμους κανονισμούς μεταφορών προϊόντων, όπως αυτοί καθορίζονται από τα βιομηχανικά και νομικά πρότυπα, στα οποία περιλαμβάνονται ο Συστάσεις των Ηνωμένων Εθνών σχετικά με τη μεταφορά επικίνδυνων αγαθών, οι κανονισμοί μεταφορές επικίνδυνων αγαθών της Διεθνούς Ένωσης Αερομεταφορών (IATA), οι διεθνείς ναυτιλιακοί κανονισμοί περί επικίνδυνων αγαθών (IMDG) και η Ευρωπαϊκή συμφωνία για τις διεθνείς οδικές μεταφορές επικίνδυνων αγαθών (ADR). Τα στοιχεία και οι μπαταρίες ιόντων λιθίου έχουν δοκιμαστεί σύμφωνα με το τμήμα 38,3 του Εγχειριδίου και κριτηρίων δοκιμών των συστάσεων των Ηνωμένων Εθνών σχετικά με τη μεταφορά επικίνδυνων αγαθών.

Στις περισσότερες περιπτώσεις, η αποστολή ενός πακέτου μπαταριών STANLEY FATMAX θα εξαιρείται από την ταξινόμηση ως πλήρως ρυθμιζόμενο Επικίνδυνο υλικό Κατηγορίας 9. Γενικά, μόνο για αποστολές που περιέχουν μπαταρία ιόντων λιθίου με ενεργειακή διαβάθμιση μεγαλύτερη από 100 βατώρες (Wh) θα απαιτείται αποστολή ως πλήρως ρυθμιζόμενο υλικό Κατηγορίας 9. Σε όλες τις μπαταρίες ιόντων λιθίου, η διαβάθμιση Wh επισημαίνεται πάνω στο πακέτο μπαταριών. Επιπλέον, λόγω κανονιστικών περιπλοκών, η STANLEY FATMAX δεν συνιστά την ξεχωριστή αεροπορική αποστολή πακέτων μπαταριών ιόντων λιθίου, ανεξάρτητα από τη διαβάθμιση σε Wh. Οι αποστολές εργαλείων μαζί με μπαταρίες (συνδυασμένα kit) μπορούν να γίνουν αεροπορικές ως εξαιρούμενες αν η διαβάθμιση σε Wh του πακέτου μπαταριών δεν είναι μεγαλύτερη από 100 Wh.

Ανεξάρτητα από το αν μια αποστολή θεωρείται εξαιρούμενη ή πλήρως ρυθμιζόμενη, αποτελεί ευθύνη του αποστολέα να λάβει υπόψη του τους πιο πρόσφατους κανονισμούς για τις απαιτήσεις συσκευασίας, σήμανσης και τεκμηρίωσης.

Οι πληροφορίες που παρέχονται στην παρούσα ενότητα του εγχειριδίου, παρέχονται καλή τη πίστη και πιστεύεται ότι είναι ακριβείς κατά το χρόνο της σύνταξης του εγγράφου. Ωστόσο δεν παρέχεται καμία εγγύηση, ρητή ή συναγόμενη. Αποτελεί ευθύνη του αγοραστή να διασφαλίζει ότι οι δραστηριότητες του συμμορφώνονται με τους εφαρμοστέους κανονισμούς.

Υποδείξεις για τη φύλαξη

1. Το καλύτερο μέρος φύλαξης είναι ένα δροσερό και ξηρό μέρος μακριά από άμεση ηλιακή ακτινοβολία και από υπερβολική ζέστη ή κρύο. Για βέλτιστη απόδοση και διάρκεια ζωής της μπαταρίας, φυλάσσετε τα πακέτα μπαταριών σε θερμοκρασία δωματίου, όταν δεν χρησιμοποιούνται.
2. Για μεγάλο χρόνο αποθήκευσης, για τα καλύτερα αποτελέσματα συνιστάται να αποθηκεύετε το πακέτο μπαταριών πλήρως φορτισμένο, σε δροσερό, ξηρό μέρος, εκτός του φορτιστή.

ΣΗΜΕΙΩΣΗ: Τα πακέτα μπαταριών δεν θα πρέπει να φυλάσσονται τελείως αποφορτισμένα. Το πακέτο μπαταριών θα χρειαστεί να επαναφορτιστεί πριν τη χρήση.

Ετικέτες πάνω στον φορτιστή και το πακέτο μπαταριών

Επιπλέον των εικονογραμμάτων που χρησιμοποιούνται στο εγχειρίδιο αυτό, οι ετικέτες πάνω στον φορτιστή και στο πακέτο μπαταριών μπορεί να δείχνουν τα εξής εικονογράμματα:



Διαβάστε το εγχειρίδιο οδηγιών πριν τη χρήση.



Σχετικά με τον χρόνο φόρτισης, ανατρέξτε στο τμήμα **Τεχνικά χαρακτηριστικά.**



Μην αγγίζετε με αγώγιμα αντικείμενα.



Μη φορτίζετε πακέτα μπαταριών που έχουν υποστεί ζημιά.



Μην εκθέτετε σε νερό.



Φροντίστε να αντικαθίστανται άμεσα τα καλώδια που παρουσιάζουν βλάβη.



Φορτίζετε μόνο μεταξύ 4 °C και 40 °C.



Μόνο για χρήση σε εσωτερικό χώρο.



Απορρίψτε το πακέτο μπαταριών με τρόπο φιλικό για το περιβάλλον.



Φορτίζετε τα πακέτα μπαταριών μόνο με τους προβλεπόμενους φορτιστές STANLEY FATMAX. Η φόρτιση πακέτων μπαταριών άλλων από τις προβλεπόμενες μπαταρίες STANLEY FATMAX με έναν φορτιστή STANLEY FATMAX μπορεί να προκαλέσει έκρηξη ή άλλες επικίνδυνες καταστάσεις.



Μην πετάτε το πακέτο μπαταριών σε φωτιά.



Σειρά εικονιδίων: Όπισθεν/ασφάλιση/ εμπρός

Θέση κωδικού ημερομηνίας (Εικ. [Fig.] C)

Ο κωδικός ημερομηνίας παραγωγής **(18)** αποτελείται από έναν 4ψήφιο αριθμό έτους ακολουθούμενο από έναν 2ψήφιο αριθμό εβδομάδας και έχει ως τελική επέκταση έναν 2ψήφιο κωδικό εργοστασίου.

Περιγραφή (Εικ. A)



ΠΡΟΕΙΔΟΠΟΙΗΣΗ: Ποτέ μην τροποποιήσετε το ηλεκτρικό εργαλείο ή οποιοδήποτε μέρος του. Θα μπορούσε να προκύψει ζημιά ή τραυματισμός.

- 1 Πακέτο μπαταριών
- 2 Κουμπί απασφάλισης πακέτου μπαταριών
- 3 Κύρια λαβή
- 4 Σκανδάλη ρύθμισης ταχύτητας
- 5 Κουμπί επιλογής κίνησης εμπρός/όπισθεν/ασφάλισης
- 6 Κουμπί ασφάλισης άξονα
- 7 Δείκτης κατεύθυνσης
- 8 Προσαρμογέας στομίου εξαγωγής σκόνης
- 9 Πέδιλο
- 10 Κομβίο ρύθμισης βάθους
- 11 Περιστρέψιμος προφυλακτήρας
- 12 Κλειδί Άλεν
- 13 LED
- 14 Θέση σύνδεσης αξεσουάρ

Τύπος μπαταρίας

Τα εξής εργαλεία λειτουργούν με πακέτο μπαταριών 18 V: SFMCM300.

Επιτρέπεται να χρησιμοποιούνται αυτά τα πακέτα μπαταριών: SFMCB201, SFMCB202, SFMCB204, SFMCB206. Ανατρέξτε στα

Τεχνικά χαρακτηριστικά για περισσότερες πληροφορίες.

Περιεχόμενα συσκευασίας

Η συσκευασία του SFMCM300 περιέχει:

- 1 Εργαλείο κοπής
- 1 Προσαρμογέα στομίου εξαγωγής σκόνης
- 1 Συγκολλητό ενισχυμένο τροχό 76 mm
- 1 Αδαμαντοτροχό πολλαπλών υλικών 76 mm
- 1 Προσαρμογέα ανοίγματος τροχού
- 1 Κλειδί Άλεν
- 1 Εγχειρίδιο οδηγιών
- 2 Μπαταρίες (μόνο μοντέλα D2)
- 1 Φορτιστή (μόνο μοντέλα D2)

ΣΗΜΕΙΩΣΗ: Τα μοντέλα B δεν συμπεριλαμβάνουν πακέτα μπαταριών, φορτιστές και κουτιά μεταφοράς.

- Ελέγξτε για ζημιά στο εργαλείο, τα εξαρτήματα ή τα αξεσουάρ του, που μπορεί να προκλήθηκαν κατά τη μεταφορά.
- Αφιερώστε χρόνο για να διαβάσετε σχολαστικά και να κατανοήσετε αυτό το εγχειρίδιο, πριν τη χρήση του προϊόντος.

Σημάνσεις πάνω στο εργαλείο

Στο εργαλείο ενδέχεται να εμφανίζονται τα εξής εικονογράμματα:



Διαβάστε το εγχειρίδιο οδηγιών πριν τη χρήση.



Φοράτε προστασία ακοής.



Φοράτε προστασία ματιών.



Ορατή ακτινοβολία. Μην κοιτάζετε μέσα στο φως.

Προβλεπόμενη χρήση

Αυτό το εργαλείο κοπής έχει σχεδιαστεί για επαγγελματικές εφαρμογές κοπής. Αυτό το εργαλείο κοπής προορίζεται για να χρησιμοποιείται για κοπή διάφορων υλικών. Ακολουθείτε τις πληροφορίες σχετικά με το εύρος εφαρμογής της κοπτικής λεπίδας που χρησιμοποιείται.

ΜΗ χρησιμοποιείτε το εργαλείο σε υγρές συνθήκες ή σε χώρους όπου υπάρχουν εύφλεκτα υγρά ή αέρια.

ΜΗΝ αφήνετε παιδιά να έρθουν σε επαφή με το εργαλείο. Απαιτείται επίβλεψη όταν το εργαλείο το χρησιμοποιούν άπειροι χρήστες.

- **Μικρά παιδιά και εξασθενημένα άτομα.** Αυτή η συσκευή δεν προορίζεται για χρήση χωρίς επίβλεψη από μικρά παιδιά ή εξασθενημένα άτομα.
- Το προϊόν αυτό δεν προορίζεται για χρήση από άτομα (περιλαμβανομένων παιδιών) που έχουν μειωμένες σωματικές, αισθητηριακές ή διανοητικές ικανότητες, ή έλλειψη εμπειρίας και/ή γνώσης ή δεξιοτήτων, εκτός αν τα άτομα αυτά επιβλέπονται από άτομο υπεύθυνο για την ασφάλειά τους. Τα παιδιά δεν πρέπει να μένουν ποτέ μόνα τους με αυτό το προϊόν.

ΣΥΝΑΡΜΟΛΟΓΗΣΗ ΚΑΙ ΡΥΘΜΙΣΕΙΣ



ΠΡΟΕΙΔΟΠΟΙΗΣΗ: Για να μειώσετε τον κίνδυνο σοβαρού τραυματισμού, απενεργοποιείτε το εργαλείο και αποσυνδέετε το πακέτο μπαταριών πριν πραγματοποιήσετε οποιοδήποτε ρυθμίσεις ή πριν αφαιρέσετε/εγκαταστήσετε προσαρτήματα

ή αξεσουάρ. Τυχόν αθλήτη εκκίνηση μπορεί να προκαλέσει τραυματισμό.



ΠΡΟΕΙΔΟΠΟΙΗΣΗ: Κατά τη διάρκεια ή μετά από παρατεταμένη χρήση, οι τροχοί, το υλικό που κόβεται και τα μεταλλικά μέρη του εργαλείου, όπως περιβλήμα γραναζοκιβωτίου, πέδιλο και προφυλακτήρας, μπορεί να βρίσκονται σε υψηλή θερμοκρασία. Προσέχετε όταν προσεγγίζετε αυτές τις περιοχές.



ΠΡΟΕΙΔΟΠΟΙΗΣΗ: Χρησιμοποιείτε μόνο μπαταρίες και φορτιστές STANLEY FATMAX.

Εισαγωγή και αφαίρεση του πακέτου μπαταριών από το εργαλείο (Εικ. C)

ΣΗΜΕΙΩΣΗ: Βεβαιωθείτε ότι το πακέτο μπαταριών 1 είναι πλήρως φορτισμένο.

Για να εγκαταστήσετε το πακέτο μπαταριών μέσα στη λαβή του εργαλείου

1. Ευθυγραμμίστε το πακέτο μπαταριών με τις ράγες μέσα στη λαβή του εργαλείου (Εικ. C).
2. Εισάγετε το πακέτο μπαταριών στη λαβή έως ότου το πακέτο μπαταριών εδράσει σταθερά μέσα στο εργαλείο και βεβαιωθείτε ότι ακούτε να ασφαλίζει στη θέση του.

Για να αφαιρέσετε το πακέτο μπαταριών από το εργαλείο

1. Πατήστε το κουμπί απασφάλισης μπαταρίας 2 και τραβήξτε σταθερά το πακέτο μπαταριών έξω από τη λαβή του εργαλείου.
2. Εισάγετε το πακέτο μπαταριών στον φορτιστή.

Ένδειξη επιπέδου φόρτισης πακέτων μπαταριών (Εικ. B)

Ορισμένα πακέτα μπαταριών STANLEY FATMAX περιλαμβάνουν μια ένδειξη επιπέδου φόρτισης που αποτελείται από τρεις πράσινες λυχνίες LED οι οποίες υποδηλώνουν το επίπεδο φόρτισης που απομένει στο πακέτο μπαταριών.

Για να ενεργοποιήσετε την ένδειξη επιπέδου φόρτισης, πατήστε και κρατήστε πατημένο το κουμπί ένδειξης επιπέδου φόρτισης 29. Θα ανάψει ένας συνδυασμός των τριών πράσινων λυχνιών LED που είναι ενδεικτικός του επιπέδου του φορτίου που απομένει. Όταν το επίπεδο φόρτισης στην μπαταρία είναι κάτω από το χρησιμοποιησιμό όριο, η ένδειξη επιπέδου φόρτισης δεν θα ανάψει και η μπαταρία θα χρειαστεί να επαναφορτιστεί.

ΣΗΜΕΙΩΣΗ: Η ένδειξη επιπέδου φόρτισης αποτελεί απλά μια προσεγγιστική ένδειξη του επιπέδου φόρτισης που έχει απομείνει στο πακέτο μπαταριών. Δεν δείχνει τη λειτουργικότητα του εργαλείου και υπόκειται σε μεταβολές βάσει των εξαρτημάτων του προϊόντος, της θερμοκρασίας και της εφαρμογής του τελικού χρήστη.

Τροχοί



ΠΡΟΕΙΔΟΠΟΙΗΣΗ: Για να μειώσετε τον κίνδυνο τραυματισμού, χρησιμοποιείτε μόνο τροχούς που έχουν διάμετρο όχι μεγαλύτερη από 76 mm (3"), έχουν εσωτερική διάμετρο 10 mm (3/8") και 11 mm (7/16") και δεν έχουν

κοπτικά δόντια. Το πάχος του τροχού δεν πρέπει να υπερβαίνει τα 2,2 mm (0,09"). Ποτέ μην τοποθετήσετε στο μηχανήμα τροχό που δεν ταιριάζει και μην τροποποιήσετε το μέγεθος της οπής ατράκτου.

Ένας στομωμένος τροχός θα προκαλέσει αργή και μη αποδοτική κοπή, υπερφόρτωση του μοτέρ, θα μπορούσε να προκαλέσει υπερβολική δημιουργία σκληθρών και ρωγμών, και θα μπορούσε να αυξήσει την πιθανότητα ανάδρασης. Ανατρέξτε στον παρακάτω πίνακα για να προσδιορίσετε τον σωστό τροχό για την εφαρμογή σας.

Τύπος τροχού	Εφαρμογή
Αδαμαντοτροχός** πολλοπλών υλικών	Γυψοσανίδα, τοιμεντοσανίδα, πλαστικά, χάλυβας, μη σιδηρούχα υλικά
Συγκολλητός ενισχυμένος τροχός	Χάλυβας, ανοξείδωτος χάλυβας, μη σιδηρούχα υλικά
Αδαμαντοτροχός** πλακιδίων	Κεραμικά πλακίδια, πορσελάνη και γρανίτη/μάρμαρο/πέτρα

**Αυτή η λεπίδα χρησιμοποιεί τεχνητά διαμάντια που έχουν σχεδιαστεί ειδικά για κοπή.

ΣΗΜΕΙΩΣΗ: Οι συγκολλητοί ενισχυμένοι τροχοί αποτελούνται από λειαντικές ίνες οι οποίες συγκρατούνται μεταξύ τους με ένα υλικό συγκόλλησης και τυπικά ενισχύονται με ένα υφαντό υλικό.

Εγκατάσταση/αντικατάσταση τροχών (Εικ. A, D1, D2, J-L)



ΠΡΟΕΙΔΟΠΟΙΗΣΗ: Κίνδυνος εγκαυμάτων. Αιχμηρά εξαρτήματα. ΠΑΝΤΑ φοράτε γάντια όταν αλλάζετε τροχούς. Οι τροχοί έχουν αιχμηρές ακμές ή μπορεί να αποκτήσουν εξαιρετικά υψηλή θερμοκρασία κατά τη λειτουργία, και μπορούν να προκαλέσουν τραυματισμό σε γυμνά χέρια.



ΠΡΟΕΙΔΟΠΟΙΗΣΗ: Για να μειώσετε τον κίνδυνο τραυματισμού, χρησιμοποιείτε μόνο τροχούς που έχουν διάμετρο όχι μεγαλύτερη από 76 mm (3"), έχουν εσωτερική διάμετρο 10 mm (3/8") (ή 11 mm (7/16") αν χρησιμοποιείτε δακτύλιο προσαρμογής) και δεν έχουν κοπτικά δόντια. Το πάχος του τροχού δεν πρέπει να υπερβαίνει τα 2,2 mm (0,09"). Ποτέ μην τοποθετήσετε στο μηχανήμα τροχό που δεν ταιριάζει και μην τροποποιήσετε το μέγεθος της οπής ατράκτου.



ΠΡΟΕΙΔΟΠΟΙΗΣΗ: Επειδή τα αξεσουάρ, εκτός αυτών που προσφέρει η STANLEY FATMAX, δεν έχουν δοκιμαστεί με αυτό το προϊόν, η χρήση τέτοιων αξεσουάρ με αυτό το εργαλείο θα μπορούσε να είναι επικίνδυνη. Για να μειώσετε τον κίνδυνο τραυματισμού με το προϊόν αυτό θα πρέπει να χρησιμοποιείτε μόνο αξεσουάρ που συνιστά η STANLEY FATMAX.



ΠΡΟΕΙΔΟΠΟΙΗΣΗ: Η μη σωστή έδραση των φλαντζών και/ή του τροχού θα μπορούσε να επιφέρει σοβαρό τραυματισμό (ή ζημιά στο εργαλείο ή στον τροχό).

1. Αφαιρέστε το πακέτο μπαταριών 1.
2. Αποθέστε τη μονάδα πάνω σε μια σταθερή επιφάνεια με τον άξονα 15 στραμμένο προς τα πάνω.

3. Συγκρατήστε το κουμπί ασφάλισης άξονα **6** για να αποτρέψετε την περιστροφή του άξονα. Το σπείρωμα του άξονα είναι αριστερόστροφο.

4. Χρησιμοποιώντας το παρεχόμενο κλειδί Άλεν 6 mm **12**, περιστρέψτε δεξιόστροφα για να αφαιρέσετε τη βίδα άξονα **20**, την εξωτερική φλάντζα **19**, και τον χρησιμοποιημένο τροχό **18** αν υπάρχει κάποιος εγκατεστημένος. Αφήστε την εσωτερική φλάντζα **16** στη θέση της.

ΣΗΜΕΙΩΣΗ: Το κλειδί Άλεν ασφαλίζει μαγνητικά.

ΣΗΜΕΙΩΣΗ: Ενδέχεται η εσωτερική φλάντζα και η εξωτερική φλάντζα να κολλήσουν μεταξύ τους. Εξασφαλίστε ότι θα διατηρήσετε τις δύο φλάντζες διαχωρισμένες κατά τη διαδικασία εγκατάστασης του τροχού. Ανατρέξτε στην Εικ. D2 που δείχνει τη σωστή σειρά κάθε φλάντζας και του τροχού με τα εξαρτήματα εγκατεστημένα στον άξονα.

5. Βεβαιωθείτε ότι η εσωτερική φλάντζα έχει εγκατασταθεί στον άξονα.

ΣΗΜΕΙΩΣΗ: Το εργαλείο αυτό παραδίδεται με έναν προσαρμογέα ατράκτου 11 mm (7/16") **17** που πρέπει να χρησιμοποιείται μόνον όταν τοποθετείτε τροχό με άνοιγμα 11 mm (7/16"). Ο προσαρμογέας ατράκτου 11 mm (7/16") δεν πρέπει να χρησιμοποιηθεί με τους τροχούς που παρέχονται με αυτό το εργαλείο. Όταν εγκαθιστάτε τροχούς με άνοιγμα 11 mm (7/16"), τοποθετείτε τον προσαρμογέα ατράκτου 11 mm (7/16") πάνω στην εσωτερική φλάντζα. Ο προσαρμογέας ατράκτου 11 mm (7/16") θα εφαρμόσει μέσα στο κέντρο του τροχού 11 mm (7/16") όταν συναρμολογηθεί το σύστημα. Ανατρέξτε στην Εικ. D1.

6. Περάστε τον τροχό πάνω στον άξονα. Βεβαιωθείτε ότι ο τροχός περνά πάνω από την διάμετρο πιλότο της εσωτερικής φλάντζας.

ΣΗΜΕΙΩΣΗ: Όταν εγκαθιστάτε αδαμαντοτροχούς, πάντα αντιστοιχίστε σωστά την κατεύθυνση περιστροφής του τροχού με την επιθυμητή κατεύθυνση περιστροφής του εργαλείου.

7. Περάστε την εξωτερική φλάντζα με την επίπεδη πλευρά προς τον τροχό.

ΣΗΜΕΙΩΣΗ: Αν έχει εγκατασταθεί σωστά θα είναι ορατό το κείμενο "LOOSEN TIGHTEN" (Λασκάρισμα Σύσφιξη).

8. Ξεκινήστε να βιδώνετε τη βίδα άξονα αριστερόστροφα, και η βίδα θα κεντράρει αυτόματα την εξωτερική φλάντζα. Βεβαιωθείτε ότι ο τροχός έχει τοποθετηθεί με σωστό προσανατολισμό.

9. Πατήστε και κρατήστε πατημένο το κουμπί ασφάλισης άξονα και σφίξτε τη βίδα άξονα με το κλειδί Άλεν. Μη σφίξετε υπερβολικά τη βίδα άξονα.

10. Ελευθερώστε το κουμπί ασφάλισης άξονα και περιστρέψτε τον τροχό με το χέρι για να βεβαιωθείτε ότι έχει κεντραριστεί σωστά. Ο τροχός δεν πρέπει να έρχεται σε επαφή με το πέδιλο, τον προφυλακτήρα ή τη βίδα άξονα. Η βίδα άξονα και οι φλάντζες πρέπει να είναι καλά σφιγμένες.

ΣΗΜΕΙΩΣΗ: Μη θέσετε σε λειτουργία το εργαλείο με την ασφάλιση άξονα ενεργοποιημένη. Πάντα περιμένετε να σταματήσει τελείως το μοτέρ πριν ενεργοποιήσετε την ασφάλιση άξονα.

Ρύθμιση της γωνίας του περιστρέψιμου προφυλακτήρα (Εικ. Ε)



ΠΡΟΕΙΔΟΠΟΙΗΣΗ: Πρώτα αφαιρέστε την μπαταρία. Για να μειώσετε τον κίνδυνο τραυματισμού, **ΠΑΝΤΑ** προσαρμόζετε τον προφυλακτήρα ώστε να παρέχει το καλύτερο δυνατό έλεγχο και προστασία.

ΠΑΝΤΑ φοράτε γάντια για να προστατεύετε τα χέρια σας όταν προσαρμόζετε τον προφυλακτήρα, επειδή ο προφυλακτήρας μπορεί να έχει αποκτήσει υψηλή θερμοκρασία.



ΠΡΟΕΙΔΟΠΟΙΗΣΗ: Προσαρμόστε τη θέση του προφυλακτήρα ώστε να παρέχει τη μέγιστη προστασία από σωματίδια και σπινθήρες που εκτοξεύει ο τροχός.



ΠΡΟΣΟΧΗ: Πρέπει να χρησιμοποιείται προφυλακτήρας με όλους τους τροχούς κοπής.

1. Αφαιρέστε το πακέτο μπαταριών **1**.
2. Πιάστε τον περιστρέψιμο προφυλακτήρα **11** σταθερά και περιστρέψτε τον μέχρι να κουμπώσει με ασφάλεια σε μία από τις τρεις θέσεις.

Τοποθέτηση, αφαίρεση του πέδιλου (Εικ. Α, Η1)

Αυτό το εργαλείο κωδικός παραδίδεται προσυναρμολογημένο, με το πέδιλο **9** στερεωμένο στον περιστρέψιμο προφυλακτήρα **11**.

Για να αφαιρέσετε το πέδιλο

1. Αφαιρέστε το πακέτο μπαταριών **1**.
2. Λασκάρετε το κομβίο ρύθμισης βάθους **10** περιστρέφοντάς το αριστερόστροφα.
3. Αφαιρέστε το κομβίο ρύθμισης βάθους και αφαιρέστε το πέδιλο από τον περιστρέψιμο προφυλακτήρα.

Για να τοποθετήσετε το πέδιλο

1. Αφαιρέστε το πακέτο μπαταριών.
2. Εγκαταστήστε το πέδιλο στο πίσω μέρος του περιστρέψιμου προφυλακτήρα, ευθυγραμμίζοντας την εγκοπή **28** με την οπή με σπείρωμα **25** του προφυλακτήρα. Ανατρέξτε στην Εικ. Η1.
3. Εγκαταστήστε το κομβίο ρύθμισης βάθους και περιστρέψτε το δεξιόστροφα για να το σφίξετε.

ΣΗΜΕΙΩΣΗ: Το πέδιλο δεν απαιτείται να χρησιμοποιείται με αυτό το εργαλείο. Για τα καλύτερα αποτελέσματα, το πέδιλο συνιστάται για μεγαλύτερη σταθερότητα κατά την κοπή πάνω σε μια επίπεδη επιφάνεια.

Ρύθμιση του βάθους κοπής (Εικ. Η2)

1. Λασκάρετε το κομβίο ρύθμισης βάθους **10** και μετακινήστε το πέδιλο **9** προς τα πάνω ή κάτω. Ρυθμίζετε το βάθος κοπής σύμφωνα με το πάχος του αντικείμενου εργασίας. Κάτω από το αντικείμενο εργασίας θα πρέπει να φαίνονται λιγότερο από 6 mm (1/4").
2. Αφού επιλέξετε το βάθος κοπής, σφίξτε το κομβίο ρύθμισης βάθους

Φως εργασίας LED (Εικ. Α)

Το φως εργασίας LED **13** ενεργοποιείται όταν θα πατάτε τη σκανδάλη ρύθμισης ταχύτητας **4** και θα απενεργοποιείται αυτόματα 20 δευτερόλεπτα μετά την απελευθέρωση της σκανδάλης ρύθμισης ταχύτητας. Όσο παραμένει πατημένος ο διακόπτης σκανδάλης ρύθμισης ταχύτητας, θα παραμένει αναμμένο και το φως εργασίας LED.

ΣΗΜΕΙΩΣΗ: Το φως εργασίας LED προορίζεται για το φωτισμό της άμεσης επιφάνειας εργασίας και δεν προορίζεται για χρήση ως φακός.

Σύνδεση του προσαρμογέα στομίου εξαγωγής σκόνης (Εικ. Α, Γ)

Με το εργαλείο αυτό παρέχεται ένας προσαρμογέας στομίου εξαγωγής σκόνης **8**. Αυτό το αξεσουάρ συνδέεται απευθείας στον περιστρεφόμενο προφυλακτήρα **11** του εργαλείου.

1. Αφαιρέστε το πακέτο μπαταριών **1**.
2. Εφαρμόστε σφίχτα τον προσαρμογέα στομίου εξαγωγής σκόνης **8** στην οπή του στομίου εξαγωγής σκόνης **23** που βρίσκεται κοντά στο μπροστινό άκρο του περιστρεφόμενου προφυλακτήρα.

Σύνδεση μονάδας εξαγωγής σκόνης συμβατής με σύστημα AirLock™ (Εικ. Α, Γ)

(Πωλείται ξεχωριστά)

ΠΡΟΕΙΔΟΠΟΙΗΣΗ: Μην χρησιμοποιείτε σύστημα εξαγωγής σκόνης κατά την κοπή μετάλλων. Ριπίσματα από την κοπή μετάλλου μπορεί να βρίσκονται σε υψηλή θερμοκρασία και ενδέχεται να υπάρχει παραγωγή σπινθήρων με συνέπεια την τήξη εύκαμπτων σωλήνων αναρρόφησης αλλά και ενδεχόμενη πρόκληση φωτιάς στο εσωτερικό της συσκευής αναρρόφησης.

ΠΡΟΕΙΔΟΠΟΙΗΣΗ: Όταν χρησιμοποιείτε συσκευή εξαγωγής σκόνης, αδειάζετε πλήρως τη συσκευή αναρρόφησης πριν αρχίσετε την εργασία και συχνά κατά τη διάρκεια της εργασίας. Προσέχετε κατά την απόρριψη της σκόνης. Τα υλικά που περιέχει η λεπτή σκόνη μπορεί να είναι εκρηκτικά.

Ο προσαρμογέας στομίου εξαγωγής σκόνης **8** σας επιτρέπει να συνδέσετε το εργαλείο σε μια εξωτερική μονάδα εξαγωγής σκόνης, είτε χρησιμοποιώντας το σύστημα σύνδεσης AirLock™ (πωλείται ξεχωριστά), είτε ένα στάνταρ εξάρτημα εξαγωγής σκόνης μεγέθους 32 mm. Το AirLock™ επιτρέπει γρήγορη και ασφαλή σύνδεση ανάμεσα στον σύνδεσμο AirLock™ **21** και τον προσαρμογέα στομίου εξαγωγής σκόνης του εργαλείου σας.

1. Αφαιρέστε το πακέτο μπαταριών **1**.
2. Βεβαιωθείτε ότι το κολάρο στον σύνδεσμο AirLock™ είναι στην απασφαλισμένη θέση. (Βλ. Εικόνα Γ.) Ευθυγραμμίστε τις γκοκπές **22** στο κολάρο και στον σύνδεσμο AirLock™ όπως δείχνει η εικόνα για την απασφαλισμένη και ασφαλισμένη θέση.
3. Πίστετε τον σύνδεσμο AirLock™ στο σημείο σύνδεσης του προσαρμογέα στομίου εξαγωγής σκόνης. (Ανατρέξτε στην Εικ. Γ)
4. Περιστρέψτε το κολάρο στην ασφαλισμένη θέση.

ΣΗΜΕΙΩΣΗ: Οι ένσφαιροι τριβείς μέσα στο κολάρο

ασφαλίζουν στην υποδοχή και εξασφαλίζουν τη σύνδεση. Το ηλεκτρικό εργαλείο τώρα είναι σταθερά συνδεδεμένο στη μονάδα εξαγωγής σκόνης.

ΛΕΙΤΟΥΡΓΙΑ

Οδηγίες χρήσης

- ΠΡΟΕΙΔΟΠΟΙΗΣΗ:** Τηρείτε πάντοτε τις οδηγίες ασφαλείας και τους ισχύοντες κανονισμούς.
- ΠΡΟΕΙΔΟΠΟΙΗΣΗ:** Για να ελαττώσετε τον κίνδυνο σοβαρού προσωπικού τραυματισμού, απενεργοποιείτε το εργαλείο και αποσυνδέετε την μπαταρία πριν από την πραγματοποίηση τυχόν ρυθμίσεων ή την τοποθέτηση/αφαίρεση προσαρτημάτων ή παρελκόμενων. Η τυχαία εκκίνηση μπορεί να προκαλέσει τραυματισμό.

Σωστή τοποθέτηση των χεριών (Εικ. F)

- ΠΡΟΕΙΔΟΠΟΙΗΣΗ:** Για να μειώσετε τον κίνδυνο σοβαρού τραυματισμού, **ΠΑΝΤΑ** χρησιμοποιείτε σωστή θέση χεριών όπως δείχνει η εικόνα.
- ΠΡΟΕΙΔΟΠΟΙΗΣΗ:** Για να μειώσετε τον κίνδυνο σοβαρού τραυματισμού, **ΠΑΝΤΑ** κρατάτε σταθερά το εργαλείο σε αναμονή απότομης αντίδρασης.
- ΠΡΟΕΙΔΟΠΟΙΗΣΗ:** Κρατάτε το ελεύθερο χέρι σας μακριά από την περιοχή κοπής. Μην περνάτε κανένα μέρος του σώματός σας κάτω από το αντικείμενο εργασίας.

Για τη σωστή τοποθέτηση των χεριών απαιτείται ένα χέρι στην κύρια λαβή **3**.

Σκανδάλη ρύθμισης ταχύτητας (Εικ. Α)

Μπορείτε να ενεργοποιείτε και να απενεργοποιείτε το εργαλείο πατώντας και αφήνοντας αντίστοιχα τη σκανδάλη ρύθμισης ταχύτητας **4**. Η σκανδάλη ρύθμισης ταχύτητας επιτρέπει έλεγχο της ταχύτητας—όσο πιο πολύ πατάτε τη σκανδάλη, τόσο μεγαλύτερη είναι η ταχύτητα του δραπάνου.

Κουμπί επιλογής κίνησης εμπρός/όπισθεν/ασφάλισης (Εικ. Α, I1, I2)

ΠΡΟΣΟΧΗ: Πριν αλλάξετε τη θέση του κουμπιού ελέγχου, βεβαιωθείτε ότι έχει ελευθερωθεί η σκανδάλη.

Αυτό το εργαλείο διαθέτει ένα κουμπί επιλογής κίνησης εμπρός/όπισθεν/ασφάλισης **5**. Υπάρχει μια ετικέτα κατεύθυνσης τροχού **24** πάνω από την κύρια λαβή **3** που θα σας βοηθήσει να αναγνωρίσετε την τρέχουσα λειτουργία κατεύθυνσης του εργαλείου. Για ορισμένες εφαρμογές ή αξεσουάρ μπορεί να χρειάζεται το εργαλείο να λειτουργεί σε κατεύθυνση εμπρός ή όπισθεν. Κατά την εκτέλεση μια κοπής, επιλέξτε την κατεύθυνση κοπής που επιτρέπει στο εργαλείο να κινηθεί απομακρυνόμενο από το σώμα σας. Πάντα χρησιμοποιείτε το εργαλείο με τη σωστή κατεύθυνση περιστροφής για τον τροχό που έχετε επιλέξει.

1. Εμπρός (αριστερόστροφη περιστροφή) — Βρίσκεται στη δεξιά πλευρά του εργαλείου κοντά στη σκανδάλη ρύθμισης ταχύτητας **4**, μετακινήστε το κουμπί επιλογής κίνησης εμπρός/όπισθεν/ασφάλισης **5** προς το αριστερό άκρο. Ανατρέξτε στην Εικ. I1. Η προς τα εμπρός κατεύθυνση του

τροχού σημειώνεται επίσης από τον δείκτη κατεύθυνσης **7** που βρίσκεται στον περιστρεφόμενο προφυλακτήρα **11**.

Ανατρέξτε στην Εικ. Α.

2. Όπισθεν (δεξιόστροφη περιστροφή) — Βρίσκεται στην αριστερή πλευρά του εργαλείου κοντά στη σκανδάλη ρύθμισης ταχύτητας **4**, μετακινήστε το κουμπί επιλογής κίνησης εμπρός/όπισθεν/ασφάλισης **5** προς το δεξιό άκρο. Ανατρέξτε στην Εικ. 12. Η αντίστροφη φορά του τροχού σημειώνεται επίσης από τον δείκτη κατεύθυνσης **7** που βρίσκεται στον περιστρεφόμενο προφυλακτήρα **11**. Ανατρέξτε στην Εικ. Α.
3. Η μεσαία θέση του κουμπιού επιλογής κίνησης εμπρός/όπισθεν ασφαλίζει το εργαλείο στην απενεργοποιημένη κατάσταση. Όταν έχει ασφαλιστεί το εργαλείο, δεν μπορεί να πατηθεί η σκανδάλη ρύθμισης ταχύτητας.

ΣΗΜΕΙΩΣΗ: Διατηρείτε το κουμπί στη μεσαία κλειδωμένη θέση όταν δεν χρησιμοποιείτε ή όταν μεταφέρετε το εργαλείο.

Για τη λειτουργία (Εικ. Α, F)



ΠΡΟΣΟΧΗ: Πριν επιχειρήσετε την εκκίνηση του εργαλείου, κρατήστε το σταθερά.



ΠΡΟΕΙΔΟΠΟΙΗΣΗ: Για να μειώσετε τον κίνδυνο τραυματισμού, **ΜΗ** χρησιμοποιήσετε οδοντωτή λεπίδα.



ΠΡΟΕΙΔΟΠΟΙΗΣΗ: Αυτό το εργαλείο προορίζεται για ξηρή χρήση. Αν απαιτείται ψύξη με νερό, χρησιμοποιήστε μια φιάλη ψεκασμού με καθαρό νερό για να υγραίνετε ελαφρά την επιφάνεια, και αποφεύγετε να βρέχετε υπερβολικά το αντικείμενο εργασίας. **ΠΟΤΕ** μη βυθίσετε αυτό το εργαλείο ή το πακέτο μπαταριών σε οποιοδήποτε υγρό και μην επιτρέψετε τη διείσδυση υγρού σε αυτά.



ΠΡΟΕΙΔΟΠΟΙΗΣΗ: Οι τροχοί που χρησιμοποιούνται για κοπή μπορεί να σπάσουν ή να παρουσιάσουν ανάδραση (κλώστημα) αν λυγίσουν ή συστραφούν ενώ το εργαλείο χρησιμοποιείται για εργασία κοπής.



ΠΡΟΕΙΔΟΠΟΙΗΣΗ: Μη χτυπάτε έναν τροχό κοπής κατά την έναρξη ή κατά τη διάρκεια μιας κοπής.

1. Κρατάτε την κύρια λαβή **3** σταθερά.
 2. Ευθυγραμμίστε τον τροχό **18** με το υλικό που πρόκειται να κοπεί. Βεβαιωθείτε ότι δεν υπάρχει τίποτα κοντά στον τροχό ή στην ίδια ευθεία με αυτόν.
 3. Πατήστε και κρατήστε πατημένη τη σκανδάλη ρύθμισης ταχύτητας **4**. Πρωθήστε αργά τον τροχό μέσα στο αντικείμενο εργασίας με σταθερή και ομοιόμορφη πίεση, επιτρέποντας να κάνει τη δουλειά το εργαλείο. Μην ασκείτε υπερβολική δύναμη στο εργαλείο για να κόψει το αντικείμενο εργασίας. Η άσκηση υπερβολικής δύναμης σε ένα εργαλείο κοπής μπορεί να προκαλέσει ανάδραση. Για μέγιστη απόδοση και διάρκεια ζωής του τροχού, διατηρείτε την ταχύτητα του τροχού υψηλή.
 4. Κατά τη διάρκεια της κοπής, αν χρησιμοποιείτε το πέδιλο, κρατάτε το πέδιλο σε πλήρη επαφή με το αντικείμενο εργασίας και διατηρείτε σταθερό κράτημα του εργαλείου.
- ΣΗΜΕΙΩΣΗ:** Αν εκτελείτε μια μερική κοπή, αρχίζετε πάλι την κοπή ή διορθώνετε την κατεύθυνση κοπής, αφήστε τον τροχό να σταματήσει τελείως. Για να συνεχίσετε την κοπή,

πατήστε τη σκανδάλη ρύθμισης ταχύτητας και εισάγετε το εργαλείο αργά στην προηγούμενη τομή.

5. Για να σταματήσετε το εργαλείο, αφήστε τη σκανδάλη ρύθμισης ταχύτητας.

Γενικές συμβουλές για κοπή υλικών

- Για τον καλύτερο δυνατό έλεγχο, η κατεύθυνση κοπής ως προς τον χρήστη πρέπει να είναι αντίθετη με την περιστροφή του τροχού. Παράδειγμα: Όταν εκτελείτε μια κοπή απομακρυνόμενη από τον χρήστη με ώθηση του εργαλείου προς τα εμπρός, ρυθμίστε την περιστροφή του τροχού στην αντίστροφη/δεξιόστροφη κατεύθυνση.
- Βεβαιωθείτε ότι ο τροχός έχει επιτύχει την πλήρη ταχύτητα πριν συνεχίσετε μια κοπή.
- Αφήστε τον τροχό να σταματήσει τελείως πριν ανυψώσετε τον τροχό για να τον αφαιρέσετε από το υλικό.

Κοπή πλακιδίων

- Για να μειώσετε την υπερθέρμανση του τροχού κοπής ή του αντικείμενου εργασίας, μπορείτε να υγρανέτε ελαφρά την επιφάνεια.
- Αν παρατηρήσετε υπερβολικά σπασίματα κατά μήκος της τομής στο πλακίδιο, μπορείτε να μειώσετε την ταχύτητα του εργαλείου με τη σκανδάλη ρύθμισης ταχύτητας για να επιτύχετε καθαρότερο αποτέλεσμα κοπής.
- Η κοπή πλακιδίων θα δημιουργήσει σωματίδια κοπής. Μπορείτε να ρυθμίσετε τη θέση του προφυλακτήρα ώστε να εκτρέψει τα σωματίδια σε αντίθετη κατεύθυνση από τον χρήστη.

Κοπή πλαστικού

- Κάνετε συχνές παύσεις για να αφήνετε τον τροχό να κρυώνει.
- Αν κολλήσει λιωμένο υλικό ή σωματίδια κοπής στη λεπίδα, το πέδιλο ή τον προφυλακτήρα: Ελευθερώστε τη σκανδάλη. Αφήστε τη μονάδα σε ηρέμια και το υλικό να κρυώσει. Αφαιρέστε την μπαταρία. Αφαιρέστε τα άχρηστα υλικά. Βεβαιωθείτε ότι όλες οι περιοχές γύρω από τον τροχό, περιλαμβανομένου του εσωτερικού του προφυλακτήρα, είναι καθαρές από άχρηστα υλικά. Συνεχίστε πάλι τη διαδικασία κοπής.

Κοπή μετάλλων

Τηρείτε τις παρακάτω οδηγίες για να αποφύγετε δυνητικούς κινδύνους κατά την κοπή μετάλλων.

- Κατά τη διάρκεια και λίγο μετά την εργασία κοπής, το υλικό, ο τροχός και τα μεταλλικά μέρη του εργαλείου όπως περιβλήμα γραναζοκιβωτίου, προφυλακτήρας και πέδιλο μπορεί να αποκτήσουν υψηλή θερμοκρασία.
- Αφήστε να κρυώσουν αυτές οι περιοχές πριν τις αγγίξετε, για να αποφύγετε τραυματισμό.
- Η κοπή μετάλλων παράγει σπινθήρες. Μπορείτε να ρυθμίσετε τη θέση του προφυλακτήρα ώστε να εκτρέψει τους σπινθήρες και τα άχρηστα υλικά σε αντίθετη κατεύθυνση από τον χρήστη.

- Το υλικό που κόβεται και ο κοπτικός τροχός μπορεί να έχουν αιχμηρές ή οδοντωτές ακμές μετά την εργασία κοπής. Φοράτε γάντια και προσέχετε όταν αγγίζετε αυτές τις περιοχές.

Μεταφορά και αποθήκευση

Κατά τη διάρκεια της μεταφοράς και αποθήκευσης ασφαλίστε τη σκανδάλη ρύθμισης ταχύτητας με το κουμπί ασφαλίσης. Ανατρέξτε σχετικά στην ενότητα **Κουμπί επιλογής κίνησης εμπρός/όπισθεν/ασφάλισης**.

Αφαιρείτε το πακέτο μπαταριών από το εργαλείο κατά τη διάρκεια της αποθήκευσής του εργαλείου.

ΣΥΝΤΗΡΗΣΗ

Το ηλεκτρικό εργαλείο της σχεδιάστηκε για να λειτουργεί επί μεγάλο χρονικό διάστημα με ελάχιστη συντήρηση. Η συνεχής ικανοποιητική λειτουργία εξαρτάται από τη σωστή φροντίδα του εργαλείου και τον τακτικό καθαρισμό.

ΠΡΟΕΙΔΟΠΟΙΗΣΗ: Για να ελαττώσετε τον κίνδυνο σοβαρού προσωπικού τραυματισμού, απενεργοποιείτε το εργαλείο και αποσυνδέετε την μπαταρία πριν από την πραγματοποίηση τυχόν ρυθμίσεων ή την τοποθέτηση/αφαίρεση προσαρτημάτων ή παρελκόμενων. Η τυχαία εκκίνηση μπορεί να προκαλέσει τραυματισμό.

Ο φορτιστής και το πακέτο μπαταριών δεν επιδέχονται σέρβις.

Λίπανση

Το ηλεκτρικό σας εργαλείο δεν απαιτεί επιπλέον λίπανση.

Καθαρισμός

ΠΡΟΕΙΔΟΠΟΙΗΣΗ: Ηλεκτροπληξία και μηχανικός κίνδυνος. Αποσυνδέστε την ηλεκτρική συσκευή από την πηγή ρεύματος πριν τον καθαρισμό της συσκευής.

ΠΡΟΕΙΔΟΠΟΙΗΣΗ: Για να εξασφαλίσετε την ασφαλή και αποδοτική λειτουργία της ηλεκτρικής συσκευής, πάντα διατηρείτε τη συσκευή και τα ανοίγματα αερισμού της σε καθαρή κατάσταση.

ΠΡΟΕΙΔΟΠΟΙΗΣΗ: Ποτέ μη χρησιμοποιήσετε διαλύτες ή άλλα σκληρά χημικά για τον καθαρισμό μη μεταλλικών εξαρτημάτων του εργαλείου. Αυτά τα χημικά μπορεί να εξασθενήσουν τα υλικά που χρησιμοποιούνται σε αυτά τα εξαρτήματα. Χρησιμοποιείτε ένα πανί που έχετε υγράνει μόνο με νερό και ήπιο απορρυπαντικό. Ποτέ μην αφήσετε οποιοδήποτε υγρό να εισέλθει στο εργαλείο. Ποτέ μη βυθίσετε κανένα μέρος του εργαλείου σε υγρό.

Μπορείτε να καθαρίζετε τα ανοίγματα αερισμού με μια στεγνή και μαλακή μη μεταλλική βούρτσα και/ή μια κατάλληλη ηλεκτρική συσκευή καθαρισμού με αναρρόφηση. Μη χρησιμοποιείτε νερό ή οποιοδήποτε καθαριστικό διάλυμα. Φοράτε εγκεκριμένη προστασία ματιών και μια εγκεκριμένη μάσκα κατά της σκόνης.

Προαιρετικά αξεσουάρ

ΠΡΟΕΙΔΟΠΟΙΗΣΗ: Επειδή τα αξεσουάρ, εκτός αυτών που προσφέρει η STANLEY FATMAX, δεν έχουν δοκιμαστεί με αυτό το προϊόν, η χρήση τέτοιων αξεσουάρ με αυτό το εργαλείο θα μπορούσε να είναι επικίνδυνη. Για να μειώσετε τον κίνδυνο τραυματισμού, με αυτό το προϊόν πρέπει να χρησιμοποιούνται μόνο αξεσουάρ που συνιστά η STANLEY FATMAX.

ΠΡΟΕΙΔΟΠΟΙΗΣΗ: Να χειρίζεστε και να αποθηκεύετε όλους τους τροχούς λείανσης προσεκτικά, για να αποτρέψετε ζημιά από θερμικό σοκ, θερμότητα, μηχανικές ζημιές κλπ. Αποθηκευτέ τους σε μια ξηρή, προστατευμένη περιοχή απαλλαγμένη από υψηλή υγρασία, θερμοκρασίες κάτω του μηδενός ή ακραίες μεταβολές της θερμοκρασίας.

Για περισσότερες πληροφορίες σχετικά με τα κατάλληλα αξεσουάρ, συμβουλευτείτε το τοπικό σας κατάστημα.

Άγκιστρο ζώνης (Εικ. L)

Προαιρετικό αξεσουάρ, πωλείται ξεχωριστά.

ΠΡΟΕΙΔΟΠΟΙΗΣΗ: Για να μειώσετε τον κίνδυνο σοβαρού τραυματισμού, απενεργοποιείτε το εργαλείο και αποσυνδέετε το πακέτο μπαταριών πριν πραγματοποιήσετε οποιοδήποτε ρυθμίσεις ή πριν αφαιρέσετε/εγκαταστήσετε προσαρτήματα ή αξεσουάρ.

ΠΡΟΕΙΔΟΠΟΙΗΣΗ: Για να μειώσετε τον κίνδυνο σοβαρού τραυματισμού, ΜΗ αναρτάτε το εργαλείο σε υπερυψωμένη θέση και μην αναρτάτε αντικείμενα από το άγκιστρο ζώνης. Αναρτάτε το άγκιστρο ζώνης του εργαλείου ΜΟΝΟ από ζώνη εργασίας.

ΠΡΟΕΙΔΟΠΟΙΗΣΗ: Για να μειώσετε τον κίνδυνο σοβαρού τραυματισμού, να βεβαιώνεστε ότι είναι καλά στερεωμένη η βίδα που συγκρατεί το άγκιστρο ζώνης.

ΠΡΟΣΟΧΗ: Για να μειώσετε τον κίνδυνο τραυματισμού από μόνον ή ζημιάς, ΜΗ χρησιμοποιείτε το άγκιστρο ζώνης για να αναρτάτε το εργαλείο.

ΣΗΜΑΝΤΙΚΟ: Όταν προσαρτάτε ή αντικαθιστάτε το άγκιστρο ζώνης **26**, χρησιμοποιείτε μόνο την παρεχόμενη βίδα **27**.

Φροντίζετε να στερεώνετε με ασφάλεια τη βίδα.

Αν το άγκιστρο ζώνης δεν είναι επιθυμητό, μπορεί να αφαιρεθεί από το εργαλείο.

1. Τοποθετήστε το άγκιστρο ζώνης στη θέση σύνδεσης αξεσουάρ **14** στη βάση του εργαλείου.
2. Χρησιμοποιήστε ένα κατσαβίδι για να στερεώσετε το άγκιστρο ζώνης με την παρεχόμενη βίδα. Μη χρησιμοποιήσετε καμία άλλη βίδα για το σκοπό αυτό.

Για να αφαιρέσετε το άγκιστρο ζώνης, αφαιρέστε τη βίδα που συγκρατεί το άγκιστρο ζώνης στη θέση του.

Προστασία του περιβάλλοντος



Τα προϊόντα/οι μπαταρίες μπορούν να ανακυκλωθούν, αλλά αν φέρουν τη σήμανση διαγραμμένου κάδου απορριμμάτων, δεν πρέπει να απορριφθούν στα κανονικά οικιακά απορρίμματα. Χρησιμοποιήστε τις μπαταρίες μέχρι να εξαντληθούν πλήρως και διαχωρίστε τις από το προϊόν. Επίσης διαχωρίστε τυχόν φωτεινές πηγές από το προϊόν, αν αυτό είναι εφικτό. Αποτελεί ευθύνη σας ως χρήστη να διαγράψετε τυχόν προσωπικά δεδομένα από το προϊόν. Κατόπιν παραδώστε τα απόβλητα σε επίσημο κέντρο συλλογής αποβλήτων ή σε συμμετέχοντα έμπορο, που συχνά θα τα δεχθεί χωρίς χρέωση. Η συσκευασία θα πρέπει να απορριφθεί με βάση τη σήμανση κωδικού υλικού που φέρει. Οι οδηγίες χρήσης και ασφάλειας θα πρέπει να απορριφθούν μόνον όταν δεν χρησιμοποιείται πλέον το αντίστοιχο προϊόν το οποίο αφορούν.

Ζητήστε την καθοδήγηση της τοπικής σας κοινότητας/δημοτικής αρχής στο θέμα της διαχείρισης αποβλήτων. Για περισσότερες πληροφορίες, επισκεφθείτε το www.2helpU.com και σαρώστε τον παραπάνω κωδικό QR.

Συμβατές μπαταρίες	V _{DC}	Ah	Βάρος (kg)	Συμβατοί Φορτιστές
SFMCB201	18	1,5	0,37	SFMCB201, SFMCB202 SFMCB204, SFMCB206
SFMCB202	18	2,0	0,37	
SFMCB204	18	4,0	0,67	
SFMCB206	18	6,0	0,67	

Australia & New Zealand	Stanley Fat Max 810 Whitehorse Road Box Hill VIC 3128, Australia	Tel. 1800 338 002 Tel. 0800 339 258 (NZ) www.stanleytools.com.au / www.stanleytools.co.uk (NZ)
België/Belgique	Stanley Fat Max Egide Walschaertstraat 14-16 2800 Mechelen Belgium	De. Tel. +32 70 220 065 Fr. Tel. +32 70 220 066 Fax +32 15 473 799 www.stanleytools.eu / Enduser.be@SBDinc.com
Danmark	Stanley Fat Max Farveland 1B 2600 Glostrup	Tel. 70 20 15 10 Fax 70 22 49 10 www.stanleyworks.dk
Deutschland	Stanley Fat Max Richard Klinger Str. 11, 65510 Idstein	Tel. 06126 21-1 Fax 06126 21-2770
Ελλάδα	Stanley Fat Max. Στραβωνος 7 & Λεωφ. Βουλιαμενης 159 Γλυφάδα 166 74 - Αθήνα	Τηλ. +30 210 8981-616 Φαξ +30 210 8983-285 www.stanleyworks.gr
España	Stanley Fat Max. Parc de Negocis "Mas Blau" Edificio Muntadas, c/Bergadá, 1, Of. A6 08820 El Prat de Llobregat (Barcelona)	Tel. 934 797 400 Fax 934 797 419 respuesta.postventa@sbdinc.com / www.stanleyworks.es
France	Stanley Fat Max 62 Chemin de la Bruyère 69570 Dardilly, France	Tel. 04 72 20 39 20 Fax 04 72 20 39 00 www.stanleyoutillage.fr
Helvetia	Stanley Fat Max In der Luberzen 40 8902 Urdorf	Tel. 01 730 67 47 Fax 01 730 70 67 www.stanleyworks.de
Italia	Stanley Fat Max Energypark—Building 03 sud, Via Monza 7/A 20871 Vimercate (MB)	Tel. 039-9590200 Fax 039-9590313 www.stanley.it
Nederland	Stanley Fat Max Joulehof 12, 4600 RG Bergen op Zoom	Tel. +31 164 283 065 Fax +31 164 283 200 Enduser.NL@SBDinc.com
Norge	Stanley Fat Max Postboks 4613, Nydalen 0405 Oslo	Tif. 45 25 13 00 Fax 45 25 08 00
Österreich	Stanley Fat Max Oberlaaerstraße 248, A-1230 Wien	Tel. 01 66116-0 Fax 01 66116-614 www.stanleyworks.de
Portugal	Stanley Fat Max Centro de Escritórios de Sintra Avenida Almirante Gago Coutinho, 132/134, Edifício 142710-418 Sintra 2710-418 Lisboa	Tel. 214667500 Fax 214667575 resposta.posvenda@sbdinc.com
Suomi	Stanley Fat Max Tekniikantie 12, 02150 Espoo	Puh. 010 400 430 Faksi 0800 411 340 www.stanleyworks.fi
Sverige	Stanley Fat Max Box 94, 431 22 Mölndal	Tel. 031-68 61 00 Fax 031-68 60 08
Türkiye	Stanley Black & Decker Turkey Alet Üretim Tic. Ltd.Şti. Hçerenköy Mahallesi Umut Sokak. No: 10--12 / 82--83--84 Kat: 19 Ataşehir-İstanbul, Türkiye	Puh. +90 216 665 2900 Faks +90 216 665 2901 https://tr.stanleytools.global info-tr@sbdinc.com
United Kingdom	Stanley Fat Max Spennymoor DL16 6YJ, England	Tel. +44 (0)1753 511234 Fax +44 (0)1753 551155 www.stanleytools.co.uk
Middle East & Africa	Stanley Fat Max P.O.Box - 17164 Jebel Ali (South Zone), Dubai, UAE	Tel. +971 4 8127400 Fax +971 4 8127036 www.stanleyworks.ae