

---

# DEWALT®

---

**DE7023**  
**DE7033**

**533222-33 H**

Fordítás az eredeti kezelési utasítás alapján készült

1. ábra

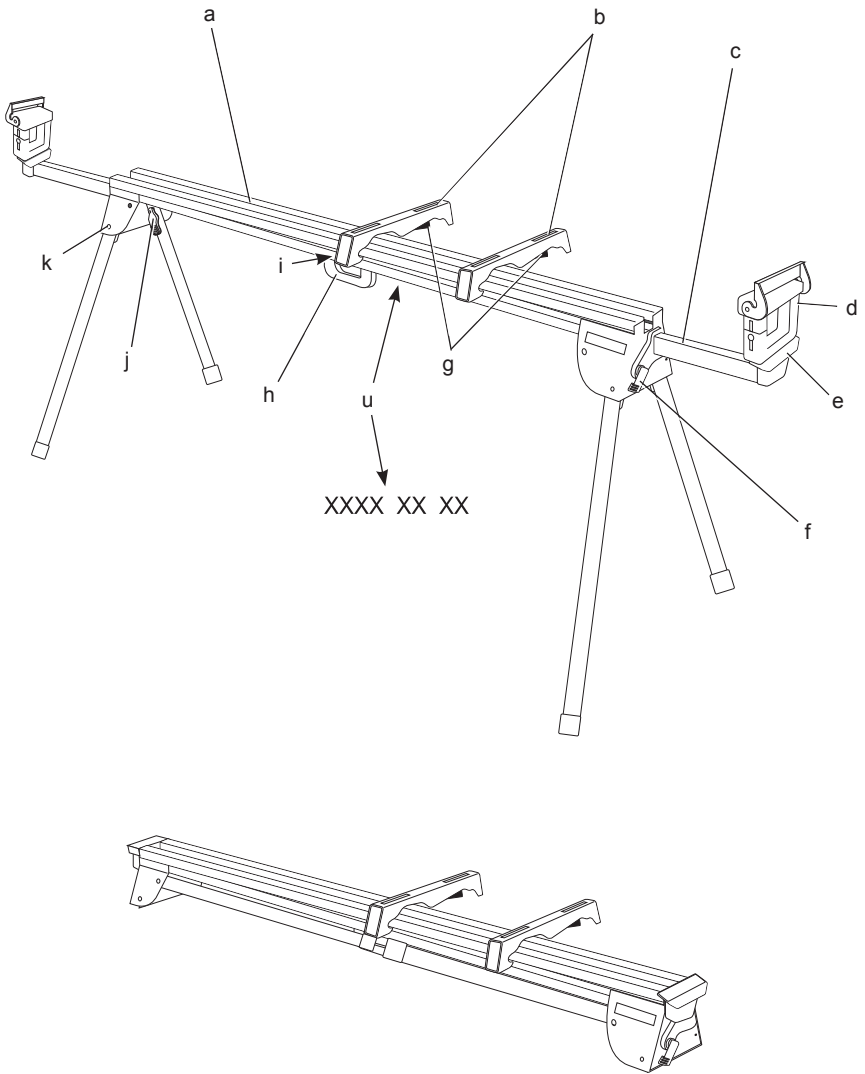

2. ábra

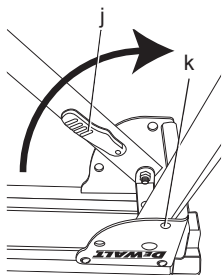

3. ábra

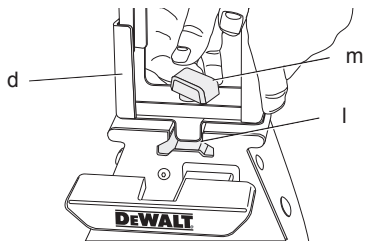

4. ábra

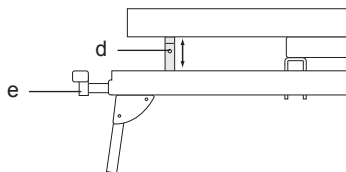
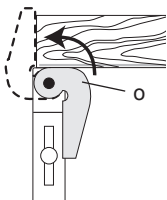
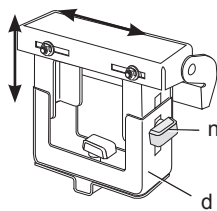

5. ábra

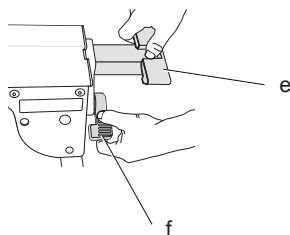

6. ábra

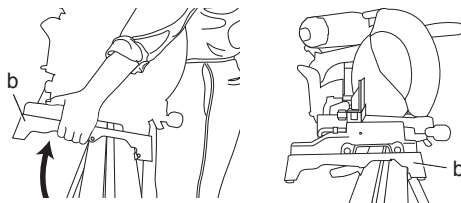

7. ábra

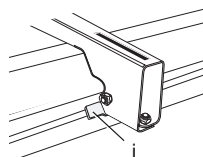

8. ábra

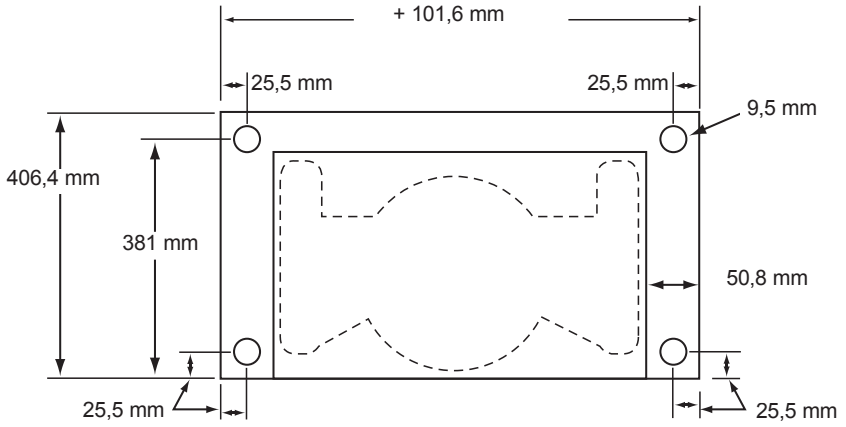

9. ábra

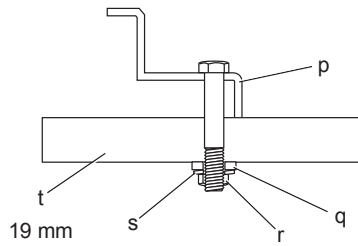

10. ábra

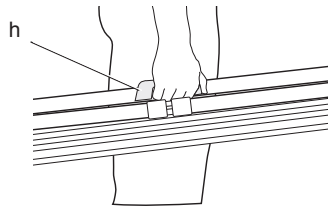

# GÉRFŰRÉSZ ÁLLVÁNY DE7023, DE7033

## Szívből gratulálunk

Önnek, hogy a nagy tradíciójú DEWALT cég gyártmánya mellett döntött. Hosszú évek tapasztalata, állandó termék fejlesztés és innováció tette a DEWALT termékeket a professzionális szerszám felhasználók egyik legmegbízhatóbb partnerévé.

## Műszaki adatok

		DE7023	DE7033
Hossz	mm	1765,3	1092,2
Hossz (kihajtott rudakkal)	mm	3835,4	2540,0
Magasság	mm	810	810
Legnagyobb megengedett munkaterhelés	kg	227	227
Súly	kg	16	14

## Definíciók: Biztonsági irányelvek

Az alábbi definíciók az egyes figyelmeztető szavakhoz társított veszély súlyosságára utalnak. Kérjük, olvassa el a kézikönyvet, és figyeljen ezekre a szimbólumokra.



**VESZÉLY:** Olyan közvetlen veszélyhelyzetet jelöl, amely **halálos vagy súlyos sérüléshez** vezet.



**FIGYELMEZTETÉS:** Olyan lehetséges veszélyhelyzetet jelöl, amely **halálos vagy súlyos sérüléshez** vezethet.



**VIGYÁZAT:** Olyan lehetséges veszélyhelyzetet jelöl, amely **könnyű vagy közepesen súlyos sérüléshez** vezethet.

**MEGJEGYZÉS:** Olyan, **személyi sérüléssel nem fenyegető** gyakorlatot jelöl, amely **anyag kárt okozhat**.



Áramütés veszélyét jelzi.



Tűzveszélyt jelez.



**FIGYELMEZTETÉS:** A sérülésveszély csökkentése érdekében olvassa át a kezelési kézikönyvet.

## Általános biztonsági figyelmeztetések elektromos szerszámokhoz



**FIGYELMEZTETÉS! Olvasson el minden biztonsági figyelmeztetést és útmutatást.** A biztonsági figyelmeztetések és útmutatások be nem tartása áramütést, tüzet és/vagy súlyos sérülést okozhat.



**FIGYELMEZTETÉS: Bármely tartozék használata előtt saját biztonsága érdekében olvassa el a gérfűrész használati útmutatóját.** Ezen figyelmeztetések be nem tartása személyi sérülést okozhat, valamint a gérfűrész és a tartozék súlyos károsodását eredményezheti. A szerszám szervizelésénél csak ugyanolyan cserealkatrészeket használjon fel.

## ŐRIZZE MEG A FIGYELMEZTETÉSEKET ÉS A HASZNÁLATI ÚTMUTATÓT KÉSŐBBI HASZNÁLATRA

## Általános biztonsági útmutatások gérfűrész állványokhoz



**FIGYELMEZTETÉS:** A személyi sérülés veszélyének csökkentése érdekében:

- **MINDIG hordjon védőszemüveget.** A szerszám minden használójának és a közelben tartózkodó személyeknek védőszemüveget kell viselniük.
- **MINDIG** ellenőrizze a gérfűrész állvány és a rászerezelt gérfűrész stabilitását, mielőtt az állványt vagy a gérfűrész használni kezdené.
- **NE** szereljen a gérfűrészre kívül más elektromos szerszámot erre az állványra. Ha más elektromos szerszámot szerel erre az állványra, súlyos sérülést szenvedhet.
- **NE** terhelje túl az állványt. A gérfűrész állvány középső főtartója 227 kg-os munkaterhelésre van méretezve. Mászáshoz nem biztonságos, üljön vagy álljon az állványon.

- Gondosan tartsa be a szerelési útmutatásokat. Biztonságosan erősítse a szerszámot a fűrész rögzítőkereteihez az útmutató szerint.
- **NE** alakítsa át és ne használja az állványt rendeltetésének meg nem felelő célra.
- **NE** használja az állványt egyenetlen felületen. Az állványt lapos és stabil felületen történő használatra terveztük.

## Maradványkockázatok

Bizonyos maradványkockázatok a vonatkozó biztonsági előírások betartása és védőeszközök használata ellenére sem kerülhetők el. Ezek a következők:

- Éles szélek és zúzódás miatt bekövetkező sérülések veszélye.

## A szerszámon lévő jelölések

A szerszámon a következő piktogramok láthatók:



Használat előtt olvassa el a kezelési útmutatót.



Hordjon védőszemüveget.

## DÁTUMKÓD HELYE (1. ÁBRA)

A gyártás évét is tartalmazó dátumkód (u) a burkolatba van nyomtatva.

Példa:

2010 XX XX  
Gyártás éve

## A csomag tartalma

A csomag a következőket tartalmazza:

- 1 Gérfűrész állvány (DE7023 vagy DE7033)
  - 2 Gérfűrész rögzítőkeret (DE7025)
  - 2 Munkadarab támaszték/ütköző (DE7024)
  - 1 Szerelék táskája
  - 1 Kezelési útmutató
  - 1 Robbantott ábra
- Ellenőrizze a szerszámot, részeit és tartozékait, nem sérültek-e meg szállítás közben.
  - A szerszám használata előtt szánjon időt a kezelési útmutató alapos áttanulmányozására és elsajátítására.

## Leírás (1. ábra)



**FIGYELMEZTETÉS:** Az elektromos szerszámon vagy annak részein soha ne végezzen átalakítást. Azzal anyagi kárt vagy személyi sérülést okozhat.

- a. Főtartó
- b. DE7025 gérfűrész rögzítőkeretek
- c. Hosszabbító kar
- d. DE7024 munkadarab támaszték/ütköző
- e. Hosszabbító kar zárócsapkája
- f. Hosszabbító kar reteszelője
- g. Kioldókarok
- h. Hordfogantyú
- i. Záróütköző
- j. Láb reteszelője
- k. Kioldó gomb

## RENDELTETÉSSZERŰ HASZNÁLAT

Az Ön gérfűrész állványát arra terveztük, hogy segítségével még sokoldalúbban használhassa DEWALT gérfűrészét.

**NE** használja nedves környezetben, illetve gyúlékony folyadékok vagy gázok jelenlétében.

Ezek a gérfűrész állványok professzionális szerszámok.

**NE** engedje, hogy gyermekek hozzáérjenek a szerszámmal. Ha a szerszámot kevésbé gyakorlott személy használja, biztosítson számára felügyeletet.

## ÖSSZESZERELÉS ÉS BEÁLLÍTÁSOK



**FIGYELMEZTETÉS:** Mindig tartsa be a biztonsági előírásokat és az érvényes szabályokat.

## Leírás (2. ábra)

1. Úgy tegye le a gérfűrész állványt a talajra, hogy a behajtott lábai nézzenek felfelé.
2. Nyomja meg a láb reteszelőjét (j) vagy a kioldó gombot (k), majd húzza a lábat felfelé, amíg a reteszelőcsap a helyére be nem pattan. Végezze el ugyanezt mindegyik lábbal.
3. A főtartónál fogva emelje fel az állványt, és fordítsa felfelé néző helyzetbe. Az állványnak stabilnak kell lennie, és nem billeghet.

**MEGJEGYZÉS:** Gondoskodjon arról, hogy a reteszelőcsapok beakaszkodjanak, és a lábak a helyükön reteszelve legyenek.

## DE7024 Munkadarab támaszték/ ütköző (3., 4. ábra)

- A munkadarab támasztékon (d) van egy kapocs (l), amely megfogja a főtartót, és megakadályozza, hogy a munkadarab felborítsa. A gomb (m) az óramutató járásának irányába forgatva reteszeltető, és a munkadarab támasz/ütköző átállítható, ha a csavart az óramutató járásával ellentétes irányba forgatják. Ne húzza túl, a gomb határozott megnyomása elég ahhoz, hogy támaszt a helyén tartsa.
- A támaszték (d) magasságának állításához lazítsa meg a csavarokat mindkét oldalon (n), és a tetejét emelve vagy süllyesztve igazítsa a fűrészasztal egyenes széléhez vagy hozza szintbe az asztal lapjával. Húzza meg a gombokat.

**MEGJEGYZÉS:** Ha a munkadarab támaszték terhelés alatt a beállításához képest lejjebb csúszik, akkor túllépte a támaszték terhelhetőségét. Ezt a súlyhatárt a magasságállító gombok feszessége korlátozza. A gombokat csak kézi erővel húzza meg.

- A munkadarab támaszték/ütköző (d) a hosszabbító karok végénél lévő zárósapkába (e) is szerelhető.
- A hosszútköző (o) forgatható, hogy hosszútközőként működjön, vagy a hosszú munkadarabok végét megtartsa.

## Állítható hosszabbító kar (5. ábra)

A támasztófelület meghosszabbításához forgassa a hosszabbító kar reteszelőjét (f) az óramutató járásával ellenkező irányba, hogy a kinyújtható hosszabbító kar (c) kioldódjon. Nyújtsa ki a hosszabbító kart a kívánt hosszúságúra. A hosszabbító kar reteszelőjét az óramutató járásának irányába forgatva reteszelve a hosszabbítót.

## A DE7025 DEWALT gérfűrész állványra szerelésének módja (6., 7. ábra)



**FIGYELMEZTETÉS:** A sérülésveszély csökkentése végett kapcsolja ki a gépet, és húzza ki a dugaszát a konnektorból, mielőtt a gérfűrész állványra szereli. A szerszám véletlen beindulása sérülést okozhat.



**FIGYELMEZTETÉS:** Stabilitásvesztés veszélye. Az **Univerzális gérfűrész szerelési módszert** kell alkalmaznia, amikor nem DEWALT gyártmányú gérfűrész szerel erre az állványra.



**FIGYELMEZTETÉS:** A személyi sérülés veszélyének csökkentése végett ellenőrizze, hogy a gérfűrész teljes mértékben kapaszkodik-e az állványhoz.





**FIGYELMEZTETÉS:** Bármely tartozék használata előtt saját biztonsága érdekében olvassa el a gérfűrész használati útmutatóját. Ezen figyelmeztetések be nem tartása személyi sérülést okozhat, valamint a gérfűrész és a tartozék súlyos károsodását eredményezheti.

- A fűrész működési helyzetbe állítsa úgy, hogy a fűrészlap Ön felé nézzen. Igazítsa az előre mutató rögzítőkeret címkéjéhez.
- Helyezzen egy távtartót a gérfűrész egyik oldalára, hogy a fűrész rögzítő lábait a munkafelület felett tartsa.
- Tartsa a rögzítőkeretet (b) a fűrész alá, és csúsztasson át egy kapupántcsavart (a szerelék táskában talál) alulról felfelé a kereten és a fűrész lábán keresztül.

**MEGJEGYZÉS:** A DE7025 szerelék-kiválasztó táblázatból megtudhatja a helyes szerelési eljárásokat a DEWALT gérfűrészekhez. Minden útmutatást maradéktalanul tartson be, különben előfordulhat, hogy a gérfűrész asztalának forgatása akadályozva lesz.

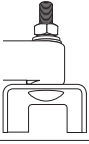
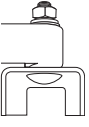
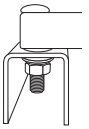
DE7025 SZERELÉK-KIVÁLASZTÓ TÁBLÁZAT		
	Bal oldal	Jobb oldal
DW703	1	1
DW705	1	1
DW706	1	1
DW708	1	2
DW712	1	2
DW713	1	1
DW715	1	1
DW716	1	1
DW717	2	1
DW718	3	2
DW700	4	4
DW701, 1. típus	4	4
DW701, 2. típus	1	1
DW707, 1. típus	4	4
DW707, 2. típus	1	1

DW711, 1. típus	4	4
DW711, 2. típus	1	1
DW771	1	1
DW777	1	1
	1 = Hosszú csavar, csavarfej alul	
	2 = Rövid csavar, csavarfej alul	
	3 = Hosszú csavar, csavarfej felül	
	4 = Műanyag alátét és kis csavar, csavarfej alul	

- Amint a (szereléstáskában megtalálható) kapupánt csavart a **DE7025 szerelék-kiválasztó táblázat** szerint elhelyezte, tegyen egy lapos alátétet, záróalátétet és egy anyát a csavarra. Húzza meg a csavarokat kézi erővel.
- Végezze el ugyanezt a műveletet a keret másik végénél is.
- Tegye át a távtartót a fűrész másik oldalára, hogy a fűrész másik végét is megtartsa, hogy a fűrész talpa hozzáférhető legyen.
- Bújtsasson át kapupánt csavarokat a másik kereten és a fűrész talpán, ahogyan korábban tette. Győződjön meg arról, hogy a két keret egymással párhuzamos.
- A fűrésznek az állványra helyezéséhez fogja meg és emelje a fűrész-t rögzítőkeret egységgel és a kioldókarokkal. Ezek a karok oldalt nem rögzítik a fűrész-t a helyén, csak arra szolgálnak, hogy a főtartóhoz rögzítsék.
- Enyhén billentse a főtartót és a fűrész-rögzítőkeret szerelvényt önmaga felé. Kapcsolja a rögzítőkeret homorú elülső peremét a főtartó lekerekített széléhez. Az egyik keretnek a záróütközőhöz (i) kell kapcsolódnia, hogy használat közben

megakadályozza a fűrész oldalirányú elmozdulását.

- Amint a főtartó elülső pereme és a záróütköző összekapcsolódtak, enyhe lefelé forgatással biztosítsa, hogy a kioldó karok biztonságosan kapcsolódjanak a főtartó hátuljához. A fűrész-t a kereteken finoman megmozgatva ellenőrizze, hogy a keretek rögzítődtek-e a helyükön.
- A fűrész-t olyan helyzetbe állítsa, hogy a 0 fokos gérszögnél a fűrészlap merőleges legyen a főtartóra.
- Húzza meg biztonságosan a fűrész-t a keretekhez rögzítő négy anyát.

## A DE7025 gérfűrész állványra szerelés univerzális módja (1., 7–9. ábra)



### FIGYELMEZTETÉS:

A sérülésveszély csökkentése végett kapcsolja ki a gépet, és húzza ki a dugaszát a konnektorból, mielőtt a gérfűrész állványra szereli. A szerszám véletlen beindulása sérülést okozhat.



**FIGYELMEZTETÉS:** Stabilitásvesztés veszélye. Az alább ismertetett rétegelt lemez szerelési módszert kell alkalmaznia, amikor nem DeWALT gyártmányú gérfűrész-t szerel erre az állványra.



**FIGYELMEZTETÉS:** A személyi sérülés veszélyének csökkentése végett ellenőrizze, hogy a gérfűrész teljes mértékben kapaszkodik-e az állványhoz.



**FIGYELMEZTETÉS:** Bármely tartozék használata előtt saját biztonsága érdekében olvassa el a gérfűrész használati útmutatóját. Ezen figyelmeztetések be nem tartása személyi sérülést okozhat, valamint a gérfűrész és a tartozék súlyos károsodását eredményezheti.

**MEGJEGYZÉS:** Ha nem DeWALT gérfűrész-e van, a gérfűrész állványra szereléséhez 19 mm-es rétegelt lemezt kell használnia.

A rétegelt lemeznek legalább 101,6 mm-rel szélesebbnek kell lennie a gérfűrész talpának legnagyobb szélességénél. A rétegelt lemeznek legalább olyan mélységűnek kell lennie, mint a gérfűrész talpának legkisebb mélysége, vagy legalább 406,4 mm-esnek kell lennie, ha



a gérfűrész talpa kisebb. A rétegelt lemez négyzet alakú legyen.

1. Amint a rétegelt lemez méretét meghatározta, fúrjon 9,5 mm-es furatokat a rétegelt lemez elülső sarkaitól 25,5 mm-re, egymástól 355 mm-re és az oldalaktól 25,5 mm-re.
2. Tegye a DE7025 rögzítőkereteket az állványra:
  - a. Fogja meg és nyomja össze a kioldó karokat (g).
  - b. Kapcsolja a rögzítőkeret homorú elülső peremét a főtartó lekerekített elülső széléhez. Az egyik rögzítőkeretnek a záróütközőhöz (i) kell kapcsolódnia, hogy használat közben megakadályozza a fűrész oldalirányú elmozdulását.
3. Amint a főtartó elülső pereme és a záróütköző összekapcsolódtak, enyhe lefelé forgatással biztosítsa, hogy a kioldó karok biztonságosan kapcsolódjanak a főtartó hátuljához. Végezze el ugyanezt a műveletet a másik rögzítőkerettel is, amikor az a főtartón a rétegelt lemeznek megfelelő helyzetben van.
4. Helyezze a rétegelt lemezt a rögzítőkeretekre, és igazítsa a furatokat a rögzítőkeretek réseihez. Nézze át a **DE7025 szerelék-kiválasztó táblázatot**, és a rétegelt lemeznek a rögzítőkeretekhez történő rögzítését végezze el az 1. vagy 2. módszer szerint.
5. A szerelékek meghúzásához 13 mm-es kulcsot használjon.
6. A gérfűrész talpán lévő nyílások segítségével kell a rétegelt lemezhez szerelni. A szerelék méretét a gérfűrész talpán lévő nyílások határozzák meg. A szerelékek minden rögzítési helyen 31,8 mm-rel hosszabbnak kell lennie a gérfűrész talpának legnagyobb magasságánál.
  - a. A rögzítőnyílások áthelyezése a gérfűrész talpáról a rétegelt lemezre.
  - b. Fúrjon a kiválasztott szerelékeknek megfelelő furatokat. **MEGJEGYZÉS:** A gérfűrésznek a rétegelt lemezhez történő szereléséhez szerelékeket kell beszerezni. Minden beszerzett szereléknek legalább 5. fokozatúnak vagy 8.8 osztályúnak kell lennie.
  - c. A gérfűrész talpát a 9. ábra szerint rögzítse a rétegelt lemezhez. Fűrész talpa (p), 19 mm-es rétegelt lemez (t), lapos alátét (q), záróalátét (s) és anyacsavar (r).  
**MEGJEGYZÉS:** Gondoskodjon lapos alátétről (q) a rétegelt lemez (t) és a záróalátét (s) között.
- d. Húzza meg az összes szereléket.

## Hordpánt

Ha DEWALT állványához tartozékként hordpántot vásárol, az állvány fémes végén lévő, négyzet alakú mélyedésbe rögzítheti.

## Záróütköző (7. ábra)

A záróütköző (i) megakadályozza, hogy vágási munka során balra vagy jobbra csússzon. A záróütköző elmozdításához vegye le a fűrészkeret szerelvényét, lazítsa meg az ütköző közepén lévő csavart, csúsztassa a fűrész a kívánt helyzetbe, majd rögzítse. Ezután már átszerelheti a fűrészkeret szerelvényét az új helyére.

## A fűrész leszerelése

Amint a gérfűrész talpát a keretekhez rögzítette, a kioldó karoknál fogva leveheti, ha finoman felfelé húzza, hogy a főtartó kiszabaduljon, és szállítás vagy tisztítás végett leteheti a lábaira, azok nem hagynak nyomot.

## Hordfogantyú (10. ábra)

Az állványhoz tartozik egy fogantyú (h), amelynek segítségével a gérfűrész állvány a munkaterületre vihető, illetve onnan elvihető.



**FIGYELMEZTETÉS:** A személyi sérülés veszélyének csökkentése végett, **NE** próbálja az állványt rászereelt fűrészszállítóval együtt tárolni. Úgy elveszítheti a szerszám feletti uralmát.

## KARBANTARTÁS

Az Ön DEWALT elektromos szerszámát minimális karbantartási igény mellett hosszú idejű használatra terveztük. Folyamatosan kielégítő működése függ a megfelelő gondozástól és a rendszeres tisztítástól is.



## Tisztítás



**FIGYELMEZTETÉS:** A készülék nemfémes részeit soha ne tisztítsa oldószerrel vagy más erős vegyszerrel. Ezek a vegyszerek meggyengíthetik az alkatrészek anyagát. Csak enyhe szappanos vízben megnedvesített ronggyal tisztítsa. Ne hagyja, hogy a készülék belsejébe folyadék kerüljön, és ne is merítse folyadékba a szerszám alkatrészeit.

## Külön kapható tartozékok



**FIGYELMEZTETÉS:** Mivel nem a DEWALT által javasolt tartozékoknak ezzel a termékkel együtt történő használhatóságát nem tesztelték, az olyan tartozékok használata veszélyes lehet. A sérülésveszély csökkentése érdekében csak a DEWALT által ajánlott tartozékokat használja ezzel a termékkel.

A megfelelő tartozékokkal kapcsolatos bővebb tájékoztatásért forduljon forgalmazójához.

### KOMPATIBILIS TERMÉKEK

- DE7025 Gérfűrész rögzítőkeretek
- DE7030 Széles gérfűrész rögzítőkeretek
- DE7024 Munkadarab támaszték/ütköző
- DE7029 Széles munkadarab támaszték/ütköző
- DE7027 Görgős támaszték
- DE7028 Hosszabbítókar támasztóláb
- DE7031 Kettős lábhosszabbító támasz
- DE7026 Hordpánt

## Környezetvédelem



Elkülönített begyűjtés. Ezt a terméket el kell különíteni a normál háztartási hulladéktól.

Egy napon, mikor DEWALT készüléke eléri technikai élettartamának végét, vagy nincs további szüksége rá, gondoljon a környezetvédelemre. A terméket a normál háztartási hulladéktól elkülönítve kell megsemmisíteni.



Az elhasznált termékek és csomagolásuk elkülönített kezelése lehetővé teszi az anyagok újrahasznosítását és újrafelhasználását. Újrahasznosított vagy újra feldolgozott anyagok segítségével a környezetszennyezés, illetve a nyersanyagok iránti igény nagymértékben csökkenthető.

A helyi előírások rendelkezhetnek az elektromos készülékek háztartási hulladéktól elkülönített begyűjtéséről, helyhatósági hulladéklerakó helyeken vagy a kereskedők által új termék megvásárlásakor.

A DEWALT termékeire a DEWALT az élettartamuk lejártával visszavételi lehetőséget kínál. Ez a szolgáltatás ingyenes. Ha igénybe veszi, kérjük, juttassa el készülékét a legközelebbi szervizbe, melyekről a Magyarországi Képviseletnél érdeklődhet.

Az Önhöz legközelebbi márkaszerviz címét a helyi DEWALT képviselettől vagy ebből a kézikönyvből tudhatja meg. A DEWALT szervizzel kapcsolatosan a következő Internet oldalon is felvilágosítást kaphat: [www.2helpU.com](http://www.2helpU.com).

## DEWALT JÓTÁLLÁSI FELTÉTELEK

Gratulálunk Önnek ennek az értékes DeWALT készülék megvásárlásához. Fogyasztók részére értékesített termékeinkre **12 hónap időtartamú jótállást vállalunk.**

A jótállás a fogyasztó jogszabályból eredő jogait nem érinti.

- 1) A Stanley Black & Decker Hungary Kft. a jótállás, kellek- és termékszavatosság keretében végzett javításokat vagy a termék kicserélését 19/2014. (IV.29.) NGM rendelet és a 151/2003. (IX.22.) Kormányrendelet szerint végzi a jótállási idő, illetve a kellek- és termékszavatossági jogok érvényesíthetőségének teljes időtartama alatt.
  - a) A fogyasztó jótállási igényét a jótállási jeggyel érvényesítheti, ezért kérjük azt őrizze meg.
  - b) Vásárláskor a forgalmazónak (kereskedőnek) a jótállási jegyben fel kell tüntetnie a fogyasztási cikk azonosításra alkalmas megnevezését, típusát, gyártási számát, továbbá – amennyiben van ilyen – azonosításra alkalmas részeinek meghatározását, illetve a fogyasztó részére történő átadásának időpontját. A jótállási jegyet a forgalmazó (kereskedő) nevében eljáró személynek alá kell írnia és a kereskedés azonosítására alkalmas tartalmú (minimum cégnév, üzlet cím) bélyegzővel olvashatóan le kell bélyegezni. Kérjük, kísérje figyelemmel a jótállási jegy megfelelő érvényesítését, mivel a kijelölt szervizeknél a jótállási igény csak érvényes jótállási jeggyel érvényesíthető. Amennyiben a jótállási jegy szabálytalanul került kiállításra, jótállási igényével kérjük forduljon a terméket az Ön részére értékesítő partnerünkhöz (kereskedőhöz). A jótállási jegy szabálytalan kiállítása vagy a fogyasztó rendelkezésére bocsátás elmaradása nem érinti a jótállási érvényességét. Kérjük, hogy a jótállási jegyben kívül a nyugtát vagy számlát is szíveskedjen megőrizni a gyorsabb és hatékonyabb ügyintézés érdekében, mert a szerződés megkötése az ellenérték megfizetését igazoló bizonylattal is bizonyítható.
  - c) Elvesztett jótállási jegyet csak a fogyasztói szerződés létrejöttét igazoló nyugta vagy számla ellenében tudunk pótolni!
- 2) **Nem terjed ki a jótállás:**
  - a) amennyiben a hiba oka rendeltetésellenes, illetve a mellékelt magyar nyelvű használati kezelési útmutatóban foglaltaktól eltérő használat, átalakítás, szakszerűtlen kezelés, helytelen tárolás, elemi kár vagy egyéb a vásárlás után a fogyasztó érdekkörében keletkező ok miatt következik be;
  - b) azon alkatrészekre, amelyek esetében a meghibásodás a jótállási időn belüli rendeltetészerű használat mellett az alkatrészek természetes elhasználódása, kopása miatt következett be (gy különösen: fűrészlánc, fűrészlap, gyulakés, meghajtósíj, csapagyak, szénkefe, csillagkerék);
  - c) a készülék túlterhelése miatt jelentkező hibákra, amelyek a hajtómű meghibásodásához, vagy egyéb ebből adódó károkhöz vezetnek;
  - d) a termék nem hivatalos szervizben történt javításából eredő hibákra;
  - e) az olyan károsodásokra, amelyek nem eredeti Black & Decker kiegészítő készülékek és tartozékok használatából adódnak **amennyiben a szakszerviz bizonyítja, hogy a hiba a fenti okok valamelyikére vezethető vissza.**
- 3) A fogyasztó a kijavítás vagy csere iránti igényét a jótállási időn belül a kereskedőnél, illetve kijavítás iránti igényét a jótállási jegyben feltüntetett javítószolgálatnál is érvényesítheti. Termékszavatossági igényt kérjük a jótállási jegyben feltüntetett gyártónak vagy forgalmazónak szíveskedjen bejelenteni.
  - a) Nem számít bele a jótállási időbe a kijavítási időnek az a része, amely alatt a fogyasztó a terméket nem tudta rendeltetészerűen használni.
  - b) A terméknek a kicseréléssel vagy kijavítással érintett részére a jótállási idő újból kezdődik.
  - c) Ha a fogyasztási cikk a vásárlástól (üzembe helyezéstől) számított három munkanapon belül meghibásodik, a fogyasztó ezen időtartamon belül kérheti annak kicserélését feltéve, hogy a meghibásodás a rendeltetészerű használatot akadályozza.

A hiba fennállásának, vagy a rendeltetészerű használatot akadályozó mérték megállapításához a kereskedő kérheti a szakszerviz közreműködését.

- d) Amennyiben a jótállási igény bejelentését követően a kereskedő az igény teljesíthetőségéről azonnal nem tud nyilatkozni, úgy öt munkanapon belül kell értesítenie a fogyasztót az állásfajtoról.
  - e) Ha a kijavítás vagy a csere nem lehetséges, a fogyasztó választása szerint műszakilag és értékében hasonló készülék kerül felajánlásra, vagy a vételár arányos leszállítására kerül sor, avagy visszafizetésre kerül a vételár.
  - f) A termék hibája miatt a fogyasztó a forgalmazótól is követelheti a hiba kijavítását vagy a termék kicserélését a forgalomba hozattalól számított két év elteltéig (termékszavatosság).
- 4) A jótállás alapján történő javítás során a forgalmazónak, illetve a javítószolgálatnak (kereskedőnek) törekednie kell arra, hogy a kijavítást legfeljebb 15 napon belül megfelelő minőségben elvégezze, elvégeztesse.

A jótállás keretében tartozó kijavítás vagy csere esetén a forgalmazó, illetve a javítószolgálat a jótállási jegy köteles feltüntetni:

- a kijavítás iránti igény bejelentésének és a kijavításra történő átvétel időpontját,
- a hiba okát és a javítás módját;
- a termék fogyasztó részére történő visszaadásának időpontját,
- a kicserélés tényét és időpontját.

**A termék meghibásodása esetén a fogyasztót az alábbi jogok illetik meg:**

Elsősorban - választása szerint - kijavítást vagy kicserélést követelhet. A csereigény akkor megalapozott, ha a termék a fogyasztónak okozott jelentős kényelmetlenség nélkül, megfelelő minőségben és észszerű határidőn belül, értékcsökkenés nélkül nem javítható ki, vagy nem kerül kijavításra.

Ha az előírt módon történő kijavításra, illetve kicserélésre vonatkozó kötelezettségének a forgalmazó nem tud eleget tenni, a fogyasztó – választása szerint – a vételár arányos leszállítást igényelheti, a hibát a forgalmazó költségére maga kijavíttathatja, vagy elállhat a szerződéstől (a hibás áru visszaszolgáltatásával egyidejűleg kérheti a nyugtát vagy számlát feltüntetett bruttó vételár visszatérítését).

Jelentéktelen hiba miatt elállásnak nincs helye!

Kérjük, hogy a hiba felfedezését követő legrövidebb időn belül szíveskedjen azt a szervizben vagy a forgalmazónál bejelenteni. A kijavítást vagy kicserélést - a dolog tulajdonságaira és a fogyasztó által elvárható rendeltetésére figyelemmel - megfelelő határidőn belül, a fogyasztó érdekeit kímélve kell elvégezni.

Gyártó:

Black & Decker Europe,  
210 Bath Road, Slough,  
Berkshire, SL13YD,  
Egyesült Királyság

Forgalmazó:

Stanley Black & Decker Hungary Kft  
1016. Budapest,  
Mészáros u. 58/B

**Fogyasztói jogvita esetén a fogyasztó a megyei (fővárosi) kereskedelmi és iparkamarák mellett működő békéltető testület eljárását is kezdeményezheti!**

**ÖNKÉNTES KÖTELEZETTSÉGVÁLLALÁS:**

**30 napos „cseregarancia”:**

Amennyiben egy DeWALT termék jelentős részét (motor, állórész, forgórész, elektronika) illetően a teljesítéstől számított **3 munkanapon túl, de 30 naptári napon belül** meghibásodást észlel, majd ezt követően a szakszervizünk megállapítja, hogy a készülék meghibásodásának oka gyártási eredetű, abban az esetben a hibás termék kijavítása helyett – kérésére – azt azonos típusú, hibátlan készülékre kicseréljük.

**12 hónapos ingyenes átvizsgálás és szerviz:**

A teljesítéstől számított 12 hónapon belül kérésére a szakszerviz a terméket térítésmentesen átvizsgálja. Önnek csak a karbantartáshoz felhasznált, a természetes elhasználódás, kopás vagy egyéb nem gyártási eredetű hiba miatt kicserélt alkatrészek árát kell megfizetni, a munkát térítésmentesen elvégezzük.

**Kereskedő által a vásárlással egyidejűleg kitöltendő**

Kereskedő neve és címe:

.....

A fogyasztási cikk megnevezése: .....

Típusa: .....

Gyártási száma: .....

Szerződéskötés és a termék fogyasztó részére történő átadásának

dátuma: .....

..... P.H.

aláírás

**Kereskedő által kitöltendő kicserélés esetén**

A fogyasztó a hibás terméket valamennyi tartozékával átadta.

A kicserélés időpontja:

..... P.H.

aláírás

A hibátlan terméket átvettem.

A kicserélt új termék átvételének időpontja: .....

.....

**fogyasztó aláírása**

**Kijavítás esetén a szerviz tölti ki:**

**1. javítás**

A kijavítás iránti igény bejelentésének és a kijavításra átvétel időpontja:

.....

A bejelentett hiba oka és a kijavítás módja:

.....

A fogyasztó részére történő visszaadás időpontja:

.....

Amennyiben a termék nem javítható, a csereigény alapos:

igen / nem (aláhúzással jelölendő)

..... P.H.

aláírás

**3. javítás**

A kijavítás iránti igény bejelentésének és a kijavításra átvétel időpontja:

.....

A bejelentett hiba oka és a kijavítás módja:

.....

A fogyasztó részére történő visszaadás időpontja:

.....

Amennyiben a termék nem javítható, a csereigény alapos:

igen / nem (aláhúzással jelölendő)

..... P.H.

aláírás

**2. javítás**

A kijavítás iránti igény bejelentésének és a kijavításra átvétel időpontja:

.....

A bejelentett hiba oka és a kijavítás módja:

.....

A fogyasztó részére történő visszaadás időpontja:

.....

Amennyiben a termék nem javítható, a csereigény alapos:

igen / nem (aláhúzással jelölendő)

..... P.H.

aláírás

**4. javítás**

A kijavítás iránti igény bejelentésének és a kijavításra átvétel időpontja:

.....

A bejelentett hiba oka és a kijavítás módja:

.....

A fogyasztó részére történő visszaadás időpontja:

.....

Amennyiben a termék nem javítható, a csereigény alapos:

igen / nem (aláhúzással jelölendő)

..... P.H.

aláírás

<b>Stanley Black&amp;Decker Hungary Kft kereskedelmi képviselet</b>			
		<b>Tel.</b>	<b>Fax.</b>
<b>Iroda</b>	<b>1016 Bp. Mészáros u 58/b.</b>	<b>214-05-61 403-65-33</b>	<b>214-69-35</b>

<b>Központi Márkaszerviz</b>			
		<b>Tel/fax</b>	
		<b>Szervizvezető: Buga Sándor</b>	
<b>Rotel Kft. DeWALT Márkaszerviz</b>	<b>1163 Bp. (Sashalom) Thököly út 17.</b>	403-22-60, 404-00-14, 403-65-33	service@rotelkft.hu www.rotelkft.hu

Város	Szervizállomás	Cím	Telefon	Kapcs.
Cegléd	Megatool Kft.	2700, Széchenyi út 4.	53/311-284	<b>Nagy Balázs</b>
Debrecen	Spirál-szerviz kft	4025, Nyugati út 5-7.	52/443-000	<b>Magyar János</b>
Dorog	Tolnai Szerszám Kft.	2510, István Király út 18.	33/431-679	<b>Tolnai István</b>
Dunaújváros	Euromax	2400, Kisdobos u. 1-3.	25/411-844	<b>Bartus Ferencné</b>
Győr	Élgép 2000 Kft.	9024, Kert u. 16.	96/415-069	<b>Érsek Tibor</b>
Hajdúböszörmény	Vill-For Szerviz Bt	4220, Balthazar u. 26.	52/561-135	<b>Freiterné Madácsi Mária</b>
Kalocsa	Vén István EV	6300, Pataji u.26.	78/466-440	<b>Vén István</b>
Kaposvár	Kaposvári Kíségépjavitó és Ért. BT	7400, Fő u.30.	82/318-574	<b>ifj. Szepesi József</b>
Kecskemét	Németh Józsefné Műszaki Kereskedő	6000, Jókai u.25.	76/324-053	<b>Németh Józsefné</b>
Hévíz	Wolf Szerszám	8380, Széchenyi út 62	83/340-687	<b>Cserépné Farkas Kriszta</b>
Miskolc	SerVinTrade Plus Kft.	3530, Kóris Kálmán út 20.	46/411-351	<b>Barna Péter</b>
Nagykanizsa	Vektor2000BT	8800, Király u 34.	93/310-937	<b>Németh Roland</b>
Nyíregyháza	Charon Trade Kft	4400, Kállói út 85	42/460-154	<b>Szabó Zoltán</b>
Nyíregyháza	Tóth Kíségépszerviz	4400, Vasgyár u.2/f	42/504-082	<b>Tóth Gyula</b>
Pécs	Elektrió Kft.	7623, Szabadság u.28.	72/555-657	<b>Szemák Ferenc</b>
Sárvár	M&H Kft.	9600, Baththyány u.28	95/320-421	<b>Fehér Richárd</b>
Sopron	Profil Motor Kft.	9400, Baross út 12.	99/511-626	<b>Sinkovics Tamás</b>
Szeged	Csavarker Plus Kft	6721, Brüsszeli krt.16.	62/542-870	<b>Szabó Róbert</b>
Székesfehérvár	Kíségép Center Bt.	8000, Széna tér 3.	22/340-026	<b>Huszár Péter</b>
Szekszárd	Valentin-Ker BT	7100, Rákoczi u. 27.	74/511-744	<b>Bálint Zoltán</b>
Szolnok	Valido BT	5000 Dr Elek István u 5	20/4055711	<b>Váradí györgy</b>
Szombathely	Rotor Kft.	9700, Vasút u.29.	94/317-579	<b>Vanics Zsolt</b>
Tatabánya	ASG-Ker Kft	2800, Vértanúk tere 20	34/309-268	<b>Szabo Balázs</b>
Tápiószecső	ÁCS.I Ker és Szolg Kft	2251, Pesti út 31-es főút	29/446-615	<b>Ács Imre</b>
Veszprém	H-szerszám Kft	8200, Budapesti u. 17.	88/404-303	<b>Hadobás József</b>
Zalaegerszeg	Taki-Tech	8900, Pázmány Péter u. 1.	92/311-693	<b>Takács Sándor</b>



**CZ** ZÁRUČNÍ LIST

**PL** KARTA GWARANCYJNA

**H** JÓTÁLLÁSI JEGY

**SK** ZÁRUČNÝ LIST

---

---

# DEWALT®

---

**CZ** měsíců  
**H** hónap

**12**

**PL** miesięcy  
**SK** mesiacov

---

<b>CZ</b> Výrobní kód	Datum prodeje	Razítko prodejny Podpis
<b>H</b> Gyári szám	A vásárlás napja	Pecset helye Aláírás
<b>PL</b> Numer seryjny	Data sprzedaży	Stempel Podpis
<b>SK</b> Číslo série	Dátum predaja	Pečiatka predajne Podpis

---

CZ

Adresy servisu  
Band Servis  
Klásterského 2  
CZ-140 00 Praha 4  
Tel.: 00420 244 403 247  
Fax: 00420 241 770 167

Band Servis  
K Pasekám 4440  
CZ-760 01 Zlín  
Tel.: 00420 577 008 550,1  
Fax: 00420 577 008 559  
<http://www.bandservis.cz>

H

Black & Decker Központi  
Garanciális-és Márkaszerviz  
1163 Budapest  
(Sashalom) Thököly út 17.  
Tel.: 403-2260  
Fax: 404-0014  
[www.rotelkft.hu](http://www.rotelkft.hu)

PL

Adres servisu centralnego  
ERPATECH  
ul. Bakaliowa 26  
05-080 Mościska  
Tel.: 022-8620808  
Fax: 022-8620809

SK

Adresa servisu  
Band Servis  
Paulínska ul. 22  
SK-917 01 Trnava  
Tel.: 00421 335 511 063  
Fax: 00421 335 512 624

<p>CZ Dokumentace záruční opravy</p>	<p>PL Przebieg napraw gwarancyjnych</p>
<p>H A garanciális javítás dokumentálása</p>	<p>SK Záznamy o záručných opravách</p>

CZ	Číslo	Datum příjmu	Datum zakázky	Číslo zakázky	Závada	Razítko Podpis
H	Sorszám	Bejelentés időpontja	Javítási időpont	Javítási munkalapszám	Hiba jelleg oka	Pecsét Aláírás
	Jótállás új határideje					
PL	Nr.	Data zgłoszenia	Data naprawy	Nr. zlecenia	Przebieg naprawy	Stempel Podpis
SK	Číslo dodávky	Dátum nahlásenia	Dátum opravy	Číslo objednávky	Popis poruchy	Pečiatka Podpis