

DEWALT®



www.DEWALT.com

DCM581

| | |
|--|-----|
| Dansk (<i>oversat fra original brugsvejledning</i>) | 4 |
| Deutsch (<i>übersetzt von den originalanweisungen</i>) | 14 |
| English (original instructions) | 26 |
| Español (<i>traducido de las instrucciones originales</i>) | 36 |
| Français (<i>traduction de la notice d'instructions originale</i>) | 47 |
| Italiano (<i>tradotto dalle istruzioni originali</i>) | 58 |
| Nederlands (<i>vertaald vanuit de originele instructies</i>) | 69 |
| Norsk (<i>oversatt fra de originale instruksjonene</i>) | 80 |
| Português (<i>traduzido das instruções originais</i>) | 90 |
| Suomi (<i>käännetty alkuperäisestä käyttöohjeesta</i>) | 101 |
| Svenska (<i>översatt från de ursprungliga instruktionerna</i>) | 111 |
| Türkçe (<i>orijinal talimatlardan çevrilmiştir</i>) | 121 |
| Ελληνικά (<i>μετάφραση από τις πρωτότυπες οδηγίες</i>) | 131 |

Figure A

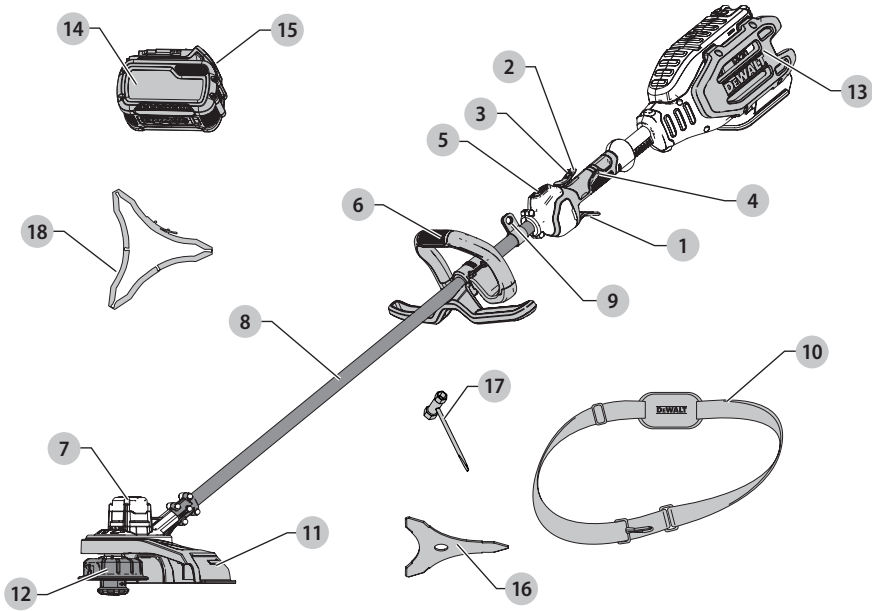

Figure B

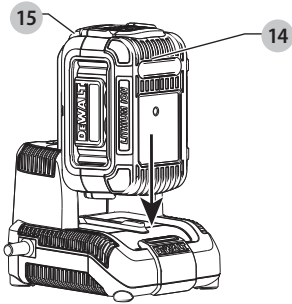

Figure C

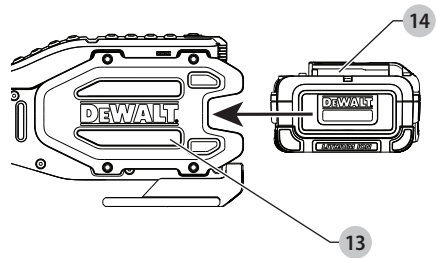

Figure D

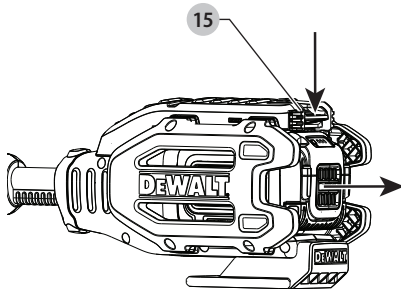

Figure E

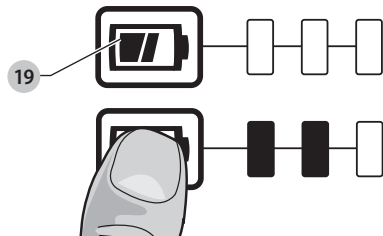

Figure F

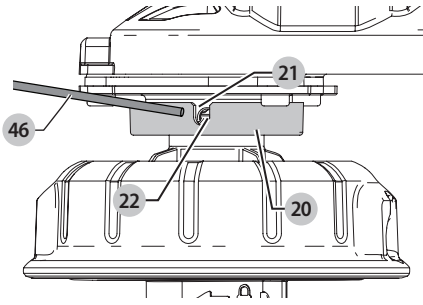

Figure G

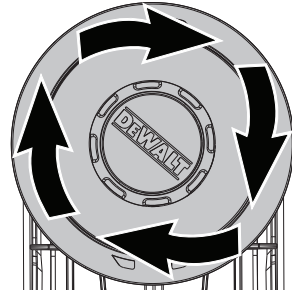

Figure H

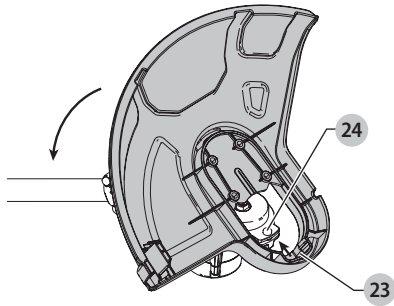

Figure I

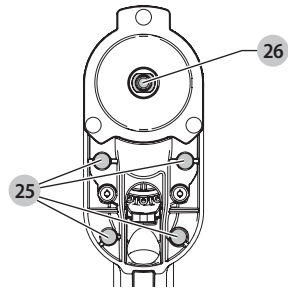

Figure J

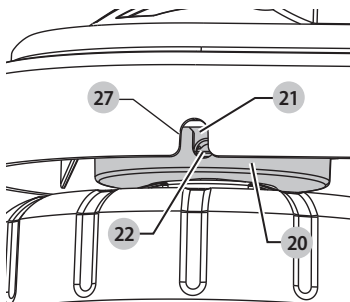

Figure K

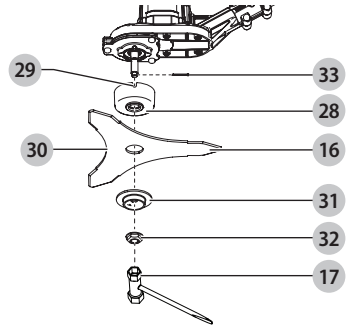

Figure L

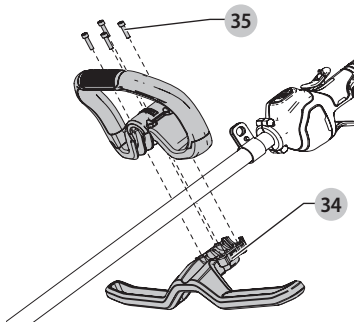

Figure M

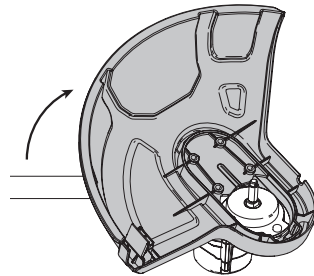

Figure N

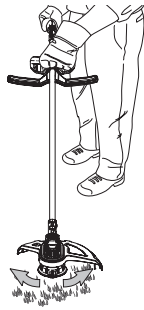

Figure O

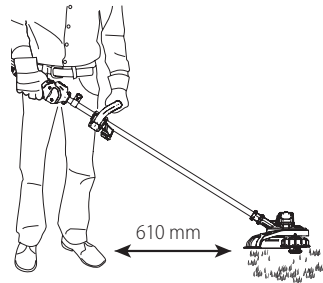

Figure P

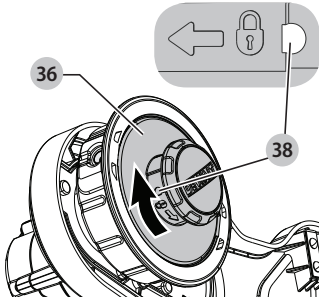

Figure Q

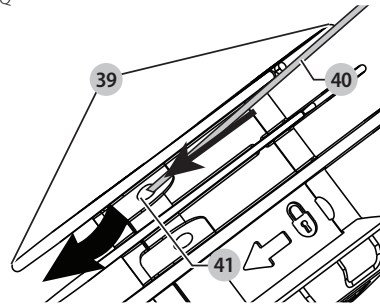

Figure R

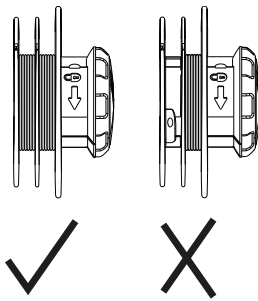

Figure S

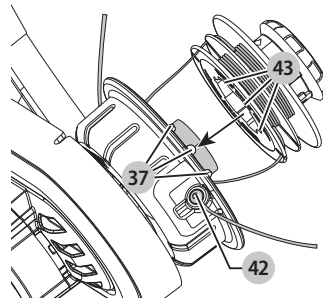

Figure T

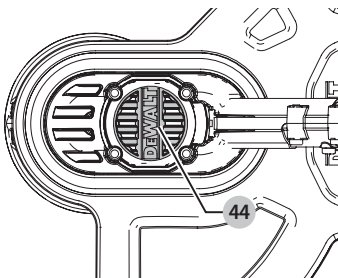
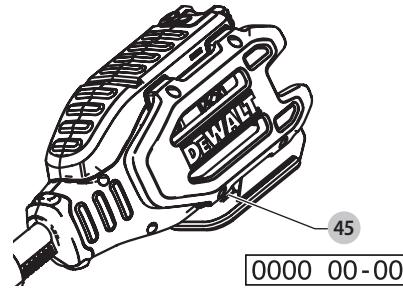

Figure U



GRÆSTRIMMER / BUSKRYDDER

DCM581

Tillykke!

Du har valgt et DEWALT-værktøj. Mange års erfaring, ihærdig produktudvikling og innovation gør DEWALT én af de mest pålidelige partnere for professionelle brugere af elværktøj.

Tekniske Data

Batterier og opladere sælges separat

| DCM581 | | |
|--------------------------|-----------------|-----------------|
| Spænding | V _{DC} | 36V |
| Type | | 1 |
| Afgiven effekt | W | 240 |
| RPM | /min | 0-5100 / 0-5500 |
| Trimmersporets bredde | mm | 380 |
| Vægt (uden batteripakke) | kg | 4,4 |

Buskrydder

| | | |
|-----------------------|------|--|
| Type | | Tre-klinge buskkniv, græsklippeklinge, 4T-græsklippeklinge |
| Afgiven effekt | /min | 0-5100 / 0-5500 |
| Trimmersporets bredde | mm | 255 |

Støjværdier og vibrationsværdier (triax vector sum)

Græstrimmer-tilstand i henhold til EN50636-2-91:

| | | |
|--|-------|-----|
| L _{PA} (emissions lydtryksniveau) | dB(A) | 81 |
| L _{WA} (lydtryksniveau) | dB(A) | 95 |
| K (usikkerhed for det angivne lydniveau) | dB(A) | 1,0 |

| | | |
|---|------------------|-----|
| Vibrationsemissionsværdi a _h = | m/s ² | 2,5 |
| Usikkerhed K = | m/s ² | 1,5 |

Støjværdier og vibrationsværdier (triax vector sum)

Buskrydder-tilstand i henhold til EN ISO 11806-1:

| | | |
|--|-------|-----|
| L _{PA} (emissions lydtryksniveau) | dB(A) | 81 |
| L _{WA} (lydtryksniveau) | dB(A) | 95 |
| K (usikkerhed for det angivne lydniveau) | dB(A) | 1,0 |

| | | |
|---|------------------|------|
| Vibrationsemissionsværdi a _h = | | |
| - Håndtag | m/s ² | <2,5 |
| - Hjelpehåndtag | m/s ² | 10,9 |
| Usikkerhed K = | m/s ² | 1,5 |

| Batterier | | | | Opladere/opladningstider (minutter) |
|-----------|-----------------|-----|---------|-------------------------------------|
| Kat # | V _{DC} | Ah | Vægt kg | DCB413 |
| DCB497 | 36 | 7,5 | 1.92 | 170 |
| DCB496 | 36 | 6,0 | 1.88 | 130 |

Vibrationsemissionsniveauet, der er angivet i dette vejledningsark, er målt i overensstemmelse med en standardiseret test, der er angivet i EN50636 og kan anvendes til at sammenligne et værktøj med et andet. Det kan anvendes til en foreløbig eksponeringsvurdering.



ADVARSEL: Det angivne vibrationsemissionsniveau repræsenterer værktøjets hovedanvendelsesområder. Hvis værktøjet anvendes til andre formål, med andet tilbehør eller vedligeholdes dårligt, kan vibrationsemissionen imidlertid variere. Det kan forøge eksponeringsniveauet over den samlede arbejdsperiode markant.

Et estimat af eksponeringsniveauet for vibration bør også tage højde for de gange, værktøjet slukkes, eller når det kører men ikke bruges til at arbejde. Det kan mindske eksponeringsniveauet over den samlede arbejdsperiode markant.

Identificér yderligere sikkerhedsforanstaltninger for at beskytte operatoren mod vibrationens effekter, som f.eks.: vedligehold værktøjet og tilbehøret, hold hænderne varme, organisation af arbejdsmønstre.

BEMÆRK: Nationale regler kan begrænse brugen af maskinen.

EF-Konformitetserklæring

Maskindirektiv



Græstrimmer / Buskrydder

DCM581

DEWALT erklærer, at produkterne beskrevet under **Tekniske data** er udformet i overensstemmelse med: 2006/42/EF, EN60335-1:2012 + A11:2014 EN50636-2-91:2014, EN ISO 11806-1:2011.

2000/14/EC, Græstrimmer, L ≤ 50 cm, tillæg VIII

DEKRA Certification B.V., Utrechtseweg 310,

6802 ED Arnhem, Holland

ID-nr. for bemyndiget organ: 0344

Akustisk effektiveau ifølge 2000/14/EF

(Artikel 12, bilag III, L ≤ 50 cm):

L_{PA} (målt lydtryk) 81 dB(A)

usikkerhed (K) = 1,0 dB(A)

L_{WA} (garanteret lydeffekt) 96 dB(A)

Disse produkter overholder også direktivet 2014/30/EU og 2011/65/EU. Kontakt DEWALT på følgende adresse for yderligere oplysninger eller se bagsiden af manualen.

Undertegnede er ansvarlig for kompilering af den tekniske fil og udsteder denne erklæring på vegne af DEWALT.



Markus Rompel
Direktør for maskinteknik
DeWALT, Richard-Klinger-Strasse 11,
D-65510, Idstein, Tyskland
10.11.2016



ADVARSEL: Læs instruktionsvejledningen for at reducere risikoen for personskader.

Definitioner: sikkerhedsretningslinjer

Nedenstående definitioner beskriver sikkerhedsniveauet for hvert enkelt signalord. Læs vejledningen og vær opmærksom på disse symboler.



FARE: Angiver en umiddelbart farlig situation, der medmindre den undgås, **vil** resultere i **død eller alvorlig personskade**.



ADVARSEL: Angiver en potentielt farlig situation, der medmindre den undgås, **kunne** resultere i **død eller alvorlig personskade**.



FORSIGTIG: Angiver en potentielt farlig situation, der medmindre den undgås, **kan** resultere i **mindre eller moderat personskade**.

BEMÆRK: Angiver en handling, der **ikke er forbundet med personskade**, men som **kan** resultere i **produktskade**.



Angiver risiko for elektrisk stød.



Angiver brandfare.

SIKKERHEDSINSTRUKTIONER



ADVARSEL: Ved brug af lysnet-drevne redskaber skal grundlæggende sikkerhedsforanstaltninger, herunder de følgende, altid overholdes for at reducere risikoen for brand, elektrisk stød, personskade og materiel skade.



ADVARSEL: Når du bruger trimmeren, skal sikkerhedsreglerne følges. For din egen og tilskuernes sikkerheds skyld bedes du læse følgende anvisninger, før du betjener trimmeren. Opbevar brugsanvisningen sikkert til senere brug.

- Læs omhyggeligt hele betjeningsvejledningen, før du begynder at bruge redskabet.
- Den tilsigtede anvendelse er beskrevet i denne betjeningsvejledning. Brugten af tilbehør eller udstyr eller udførelsen af enhver operation med dette redskab udover, hvad der er anbefalet i denne vejledning, kan udgøre en risiko for den personlige sikkerhed.
- Gem denne betjeningsvejledning til fremtidig reference.

VIGTIGT

**LÆS OMHYGGELEGT FØR BRUG
BEHOLD TIL FREMTIDIG BRUG**

PRAKSIS FOR SIKKER BRUG

Øvelse

- a) **Læs vejledningen omhyggeligt.** Vær bekendt med funktionerne og den korrekte brug af maskinen.
- b) **Lad aldrig børn eller personer, der er ubekendte med denne vejledning, bruge maskinen.** Lokale reguleringer kan begrænse operatørens alder.
- c) Husk, at operatøren eller brugeren er ansvarlig for ulykker eller skader, der opstår, og som involverer andre mennesker eller deres ejendom.

Forberedelse

- a) Inspicér altid grundigt maskinen før brug for at finde beskadigede, manglende eller forkert anbragte skærme eller skjold.
- b) Brug aldrig maskinen, mens folk, særligt børn, eller kæledyr er i nærheden.

Funktion

- a) Bær altid øjenbeskyttelse og tykke sko ved brug af maskinen.
- b) Undgå brug af maskinen under dårlige vejrforhold, særligt ved risiko for lyn.
- c) Brug kun maskinen i dagslys eller godt kunstigt lys.
- d) Benyt aldrig maskinen med beskadigede skærme eller skjold eller uden skærme eller skjold på plads.
- e) Tænd kun for motoren, når hænder og fødder vender væk fra skæreredskaberne.
- f) **Afbryd altid forbindelsen til strømforsyningen (dvs. fjerne stikket fra elnettet, fjerne den inhabile enhed eller det fjernbare batteri),**
 - når maskinen lades stå uden opsyn;
 - før rydning af en blokering;
 - før tjek, rengøring eller arbejde på maskinen;
 - efter at have ramt et fremmedobjekt;
 - når maskinen begynder at vibrere unormalt.
- g) Pas på, at skæreredskaberne ikke beskadiger fødder og hænder.
- h) Sørg altid for, at ventilationshullerne holdes fri for rester.
- i) **Når du bruger buskrydderen er der risiko for tilbageslag, hvis den kommer i kontakt med en fast genstand (træstamme, gren eller sten).** Enheden bliver slået tilbage i den modsatte retning af buskrydderens rotation.
- j) Fjern ethvert objekt der kan forårsage tilbageslag, såsom grene og sten.
- k) Kontroller for løse skrue og beskadigede dele, såsom revner i skæreudstyret.

Vedligeholdelse og opbevaring

- Afbryd maskinen fra strømforsyningen (altså ved at fjerne stikket fra elnettet, fjerne den inhabile enhed eller det fjernbare batteri) før vedligeholdelses- eller rengøringsarbejde.
- Brug kun reservedele og tilbehør anbefalet af fabrikanten.
- Inspicér og vedligehold maskinen regelmæssigt.** Få kun maskinen repareret af en autoriseret reparatør.
- Opbevar maskinen utilgængeligt for børn, når den ikke er i brug.
- Brug klingedæksel for metalklinger under transport og opbevaring.
- Rengør før opbevaring, herunder brug af vagter på skæreudstyr med metalklinger.

YDERLIGERE SIKKERHEDSANVISNINGER TIL GRÆSTRIMMERE / BUSKRYDDERE



ADVARSEL: Klippeenheder fortsætter med at rotere, efter at motoren er slukket.

- Brug lange bukser for at beskytte dine ben.
- Før du bruger redskabet, skal du kontrollere, at det område, der skal trimmes, er fri for pinde, sten, træde og andre forhindringer.
- Brug kun redskabet i stående stilling, med trimmersnørerne nær jorden. Tænd aldrig for redskabet i nogen anden position.
- Bevæg dig langsomt, når du bruger redskabet. Vær opmærksom på, at nyslået græs er fugtigt og glat.
- Arbejd ikke på stejle skråninger. Arbejd på tværs af skråninger, ikke op og ned.
- Kryds ikke grusstier eller veje, mens redskabet er i gang.
- Rør aldrig ved trimmersnørerne, mens redskabet kører.
- Læg ikke apparatet ned, før trimmersnørerne er holdt op med at rotere.
- Brug kun den korrekte type trimmersnøre. Brug aldrig trimmersnøre af metal eller fiskesnøre.
- Hold altid hænder og fødder væk fra skæretråden og klingene, især når motoren startes.
- Før brug af apparatet og efter evt. slagpåvirkning skal det kontrolleres for tegn på slid eller beskadigelse, og reparation udføres efter behov.
- Vær forsigtig med ikke at komme til skade på grund af enheder monteret med henblik på at trimme snørelængden. Efter man har trukket snøre ud, skal redskabet altid holdes i sin normale driftstilling, før det tændes.
- Tæt opsyn er nødvendigt, når apparatet benyttes i nærheden af børn.
- Dette værktøj er ikke beregnet til at blive brugt af små børn og svagelige uden opsyn.
- Apparatet må ikke bruges som legetøj.
- Brug kun tørre steder. Lad ikke apparatet blive vådt.
- Nedsænk ikke apparatet i vand.
- Luk ikke op for apparatet. Der er ingen dele inde i, der kan vedligeholdes af brugeren

- Brug ikke laseren i områder med eksplosionsfare, som f.eks. i nærheden af letantændelige væsker, gasser eller støv.
- Når værktøjet opbevares eller transporteres på et køretøj, skal det placeres i bagagerummet eller fastspændes for at forhindre bevægelse ved pludselige ændringer af hastighed eller retning.
- Når værktøjet ikke er i brug, skal det opbevares et tørt og godt ventileret sted, utilgængeligt for børn.
- Børn må ikke have adgang til det opbevarede apparat.

Sikkerhed for andre

- Dette værktøj er ikke beregnet til anvendelse af personer (inklusive børn) med nedsatte fysiske, sensoriske eller mentale handicaps eller med mangel på erfaringer eller viden, medmindre de er under overvågning eller har fået instruktioner i brugen af værktøjet af en person, der er ansvarlig for deres sikkerhed.
- Børn skal overvåges for at sikre, at de ikke leger med redskabet.

Restrisici.

For at sikre et godt fodfæste på skråninger bør du ikke strække dig for meget. Hold hele tiden balancen. Gå altid, og løb ikke. Yderligere restrisici, som muligvis ikke er inkluderet i de medfølgende sikkerhedsadvarsler, kan opstå under anvendelse af værktøjet. Disse risici kan opstå ved misbrug, forlænget brug osv.

Selv når de relevante sikkerhedsregler overholdes, og der anvendes sikkerhedsudstyr, kan visse restrisici ikke undgås. Disse omfatter:

- skader som følge af berøring af roterende/bevægelige dele.
- skader som følge af udskiftning af dele, knive eller tilbehør.
- skader som følge af forlænget brug af et værktøj. Når et værktøj bruges over længere perioder, skal du sørge for at holde pause med jævne mellemrum.
- Hørenedsættelse.
- Der kan opstå sundhedsfarer ved indånding af støv, der dannes under brug af værktøjet (eksempel:- arbejde med træ, især egetræ, bøg og træfiber).

Elektrisk sikkerhed

Den elektriske motor er konstrueret til bare én spænding. Kontrollér altid, at batteripakken svarer til spændingen på mærkepladen. Kontrollér også, at spændingen på din oplader svarer til din el-netspænding.



Din DEWALT-oplader er dobbeltisoleret i overensstemmelse med EN60335. Derfor kræves der ingen jordledning.

Hvis strømledningen er beskadiget, skal den erstattes af en specialfremstillet ledning, der fås gennem DEWALT's serviceorganisation.

Brug af forlængerledning

Der bør ikke benyttes en forlængerledning, medmindre det er absolut nødvendigt. Brug en godkendt forlængerledning, der er egnet til strømforsyningen til din oplader (se **Tekniske data**). Den minimale lederstørrelse er 1 mm²; den maksimale længde er 30 m.

Ved brug af en kabeltromle skal kablet altid rulles helt ud.

GEM DISSE INSTRUKTIONER

Opladere

DEWALT opladere kræver ingen justering og er designet til at være så brugervenlige som muligt.

Vigtig sikkerhedsvejledning for alle batteriopladere

GEM DISSE INSTRUKTIONER: Denne vejledning indeholder vigtige sikkerheds- og driftsinstruktioner for kompatible batteriopladere se **Tekniske data**).

- Før du bruger opladeren, læs alle instruktioner og de sikkerhedsmæssige afmærkninger på opladeren, batteripakken og produktet.



ADVARSEL: Risiko for chok. Lad ikke nogen flydende væsker komme ind i opladeren. Det kan resultere i et elektrisk chok.



ADVARSEL: Vi anbefaler brug af en reststrømsanordning med en reststrømskapacitet på 30mA eller mindre.



FORSIGTIG: Risiko for brand. For at reducere risikoen for kvæstelser, oplad kun DEWALT genopladelige batterier. Andre batterityper kan eksplodere og forårsage personskader.



FORSIGTIG: Børn skal overvåges for at sikre, at de ikke leger med udstyret.

BEMÆRK: Under bestemte forhold, når opladeren er tilsluttet til strømforsyningen, kan blotlagte opladerkontakter blive kortsluttet af fremmede materialer. Fremmede materialer af en ledende art som for eksempel, men ikke begrænset til stålulld, aluminiumsfolie eller anden koncentration af metalliske partikler skal holdes på afstand af opladerens huler. Tag altid stikket til opladeren ud fra kontakten, når der ikke er indsat en batteripakke. Tag stikket til opladeren ud før forsøg på at rengøre den.

- **Forsøg ALDRIG at oplade batteripakken med andre opladere end dem, der er omtalt i denne manual.** Opladeren og batteripakken er specielt designet til at arbejde sammen.
- **Disse opladere er ikke beregnet til anden brug end opladning af DEWALT genopladelige batterier.** Al anden brug kan medføre risiko for brand, elektrisk chok eller livsfarlige elektriske stød.
- **Udsæt ikke opladeren for regn eller sne.**
- **Træk i stikket i stedet for ledningen, når opladeren frakobles.** Dette vil reducere risikoen for beskadigelse af elstikket og ledningen.
- **Sørg for at ledningen er placeret, så den ikke bliver trådt på, snublet over eller på anden måde bliver genstand for skader eller belastning.**
- **Anvend kun en forlængerledning, når det er absolut nødvendigt.** Anvendelse af en ukorrekt forlængerledning kan resultere i risiko for brand, elektrisk chok eller livsfarlige elektriske stød.

- **Anbring ikke noget oven på opladeren eller anbring opladeren på et blødt underlag, der kan blokere ventilationshullerne og medføre for megen intern varme.** Anbring opladeren på afstand af alle varmekilder. Opladeren ventileres gennem huller i toppen og bunden af huset.
- **Brug ikke opladeren, hvis ledningen eller stikket er beskadiget**—få dem omgående udskiftet.
- **Brug ikke opladeren, hvis den har fået et hårdt slag, er blevet tabt eller blevet beskadiget på anden vis.** Tag den med til et autoriseret værksted.
- **Demontér ikke opladeren, tag den med til et autoriseret værksted, når service eller reparation er påkrævet.** Ukorrekt genmontering kan medføre risiko for elektrisk chok, livsfarlige elektriske stød eller brand.
- Hvis ledningen beskadiges, skal den omgående udskiftes af producenten, hans forhandler eller lignende kvalificeret person for at forebygge enhver risiko.
- **Tag stikket til opladeren ud af kontakten før forsøg på nogen form for rengøring. Dette vil reducere risikoen for elektrisk chok.** Fjernelse af batteripakken vil ikke reducere denne risiko.
- Forsøg **ALDRIG** at tilslutte 2 opladere til hinanden.
- **Opladeren er designet til at køre på standard 230V husholdningsstrøm. Forsøg ikke at bruge den med en anden strømstyrke.** Dette gælder ikke for opladere til køretøjer.

Opladning af et batteri (Fig. B)

1. Tilslut opladeren til en passende stikkontakt før batteripakken sættes i.
2. Indsæt batteripakken **14** i opladeren og kontrollér, at pakken sidder godt fast i opladeren. Det røde (opladnings) lys vil blinke hele tiden og angive, at opladningsprocessen er startet.
3. Når opladningen er færdig, vil det blive angivet af den røde lampe, som vil lyse konstant på ON. Batteripakken er fuldt opladet og kan nu anvendes eller kan efterlades i opladeren. Skub batteriets udløserknop **15** på batteripakken for at udtage batteripakken.

BEMÆRK: For at sikre maksimal ydeevne og levetid for li-ion batteripakker skal batteripakken lades helt op, før den anvendes første gang.

Betjening af oplader

Se indikatorerne nedenfor for batteripakkens opladestatus.

| | | |
|--|-----------------------------|-----------------|
| | Pakke oplades | — — — — — |
| | Pakke opladet | ————— |
| | Varm/kold pakkeforsinkelse | — ● — ● — ● |
| | Problem pakke eller oplader | ● ● ● ● ● ● ● ● |

Denne oplader er beregnet til at påvise nogle problemer, der kan opstå. Problemer angives med det røde lys, som blinker i et hurtigt tempo. Hvis dette sker, skal du fjerne og derefter

indsætte batteripakken i opladeren igen. Hvis problemet fortsætter, prøv en anden batteripakke for at afgøre, om opladeren virker korrekt. Hvis den nye pakke oplader korrekt, så er den oprindelige pakke defekt og skal returneres til et servicecenter eller andet indsamlingssted til genbrug. Hvis den nye batteripakke udløser den samme fejlmelding som den oprindelige, få opladeren og batteripakken kontrolleret på et autoriseret servicecenter.

Kompatible oplader(e) vil ikke oplade en defekt batteripakke. Opladeren vil angive defekt batteri ved at nægte at lyse eller ved at vise problem pakke eller oplader blinkmønster.

BEMÆRK: Dette kan også betyde et problem med opladeren. Hvis opladeren angiver et problem, tag opladeren og batteripakken med hen til et autoriseret servicecenter for at blive kontrolleret.

Varm/kold pakkeforsikelse

Når opladeren sporer et batteri, der er for varmt eller for koldt, starter den automatisk en varm/kold pakkeforsikelse og indstiller opladningen, indtil batteriet har nået en passende temperatur. Opladeren skifter derefter automatisk til pakkeopladningsfunktion. Denne funktion sikrer maksimal batterilevetid.

En kold batteripakke vil oplade med en langsommere hastighed end en varm batteripakke. Batteripakken vil oplade ved den lavere hastighed gennem hele opladningscyklussen og vil ikke vende tilbage til maksimal opladningshastighed, selvom batteriet varmer.

Elektronisk beskyttelsessystem

XR Li-Ion værktøjerne er designet med et elektronisk beskyttelsessystem, der vil beskytte batteriet imod overbelastning, overopvarmning eller dyb afladning. Værktøjet vil automatisk slå fra, hvis det elektroniske beskyttelsessystem aktiveres. Hvis dette sker, anbring li-ion batteriet på opladeren, indtil det er helt opladet.

Instruktioner om rengøring af opladeren



ADVARSEL: Risiko for chok. Tag stikket til opladeren ud af kontakten før rengøring. Snavs og fedt kan fjernes fra det ydersiden af opladeren med en klud eller en blød ikke-metallisk børste. Brug ikke vand eller andre rengøringsmidler. Lad aldrig væske trænge ind i værktøjet, og nedsænk aldrig nogen del af værktøjet i en væske.

Batteripakke

Vigtig sikkerhedsvejledning for alle batteripakker

Sørg for at oplyse katalognummer og spænding ved bestilling af nye batteripakker.

Batteripakken er ikke fuldt opladet ved levering. Læs nedenstående sikkerhedsvejledning, før batteripakke og oplader tages i brug. Følg derefter den beskrevne opladningsprocedure.

LÆS ALLE INSTRUKTIONER

- **Oplad ikke eller brug batteriet i en eksplosionsfarlig atmosfære, som f.eks. ved tilstedeværelsen af brændbare væsker, gasser eller støv.** Isætning eller

udtagning af batteriet fra opladeren kan antænde støv eller dampe.

- **Tving aldrig batteripakken ind i opladeren. Foretag ikke nogen ændringer på batteripakken, så den kan passe ind i en ikke kompatibel oplader, da batteripakken kan blive sprængt og kan medføre personskader.**
- Oplad kun batteripakker i DEWALT opladere.
- **Sprøjt IKKE på den eller nedsænk den i vand eller andre væsker.**
- **Opbevar eller brug ikke værktøjet og batteripakken på steder, hvor temperaturen kan nå op på eller overstige 40 °C (104 °F) (som f.eks. uden for skure eller metalbygninger om sommeren).**
- **Brænd ikke batteripakken, selv hvis den er svært beskadiget eller helt opløst.** Hvis batteripakken kan eksplodere i åben ild. Der dannes giftige dampe og stoffer ved forbrænding af lithium-ion-batteripakker.
- **Hvis batteriets indhold kommer i kontakt med huden, skal området omgående vaskes med mild sæbe og vand.** Hvis batterivæske kommer i øjnene, lad vand løbe over det åbne øje i 15 minutter, eller indtil irriterationen ophører. Hvis det er nødvendigt at søge lægehjælp, består batterielektrolytten af en blanding af flydende organiske karbonater og lithiumsalte.
- **Indholdet af åbnede battericeller kan forårsage luftvejsirritation.** Sørg for frisk luft. Søg lægehjælp, hvis symptomerne vedvarer.



ADVARSEL: Fare for forbrændinger. Batterivæske kan være brændbar, hvis den udsættes for gnister eller åben ild.



ADVARSEL: Forsøg aldrig at åbne batteripakken. Hvis batteripakken er revnet eller beskadiget, indsæt den ikke i opladeren. Undgå at mase, tabe eller beskadige batteripakken. Anvend ikke en batteripakke eller oplader, der har fået et hårdt slag, er blevet tabt, kørt over eller blevet beskadiget på anden vis (f.eks. stukket med en nål, slået med en hammer, trådt på). Det kan medføre elektriske chok eller livsfarlige elektriske stød. Beskadigede batteripakker skal returneres til forhandleren for genanvendelse.



ADVARSEL: Brandfare. Opbevar eller bær aldrig batteripakker, så metalgenstande kan komme i kontakt med udsatte batteriklemmer. Anbring for eksempel ikke batteripakker i forklæder, lommer, værktøjskasser, produktkasser, skuffer osv. med løse søm, skruer, nøgler osv.



FORSIGTIG: Når det ikke er i brug, læg værktøjet på siden på en stabil overflade, hvor det ikke vil vælte eller falde ned. Nogle værktøjer med store batteripakker vil stå lodret på batteripakken, men kan let væltes.

Transport



ADVARSEL: Brandfare. Transport af batterier kan muligvis forårsage brand, hvis batteripolerne uforvarende kommer i kontakt med ledende materialer. Ved transport af batterier sørg for, at batteriets poler er beskyttet og godt isoleret fra materialer, der kan komme i kontakt med dem og forårsage en kortslutning.

DEWALT batterier opfylder alle gældende skibsfartsregler som foreskrevet af industrien og juridiske standarder, som omfatter FN's anbefalinger om transport af farligt gods, den internationale lufttransportforening (IATA), farligt gods regulativer, de internationale maritime farligt gods (IMDG) regler og den europæiske konvention om international transport af farligt gods ad landevejen (ADR). Litium-ion-celler og batterier er blevet testet i henhold til afsnit 38,3 i FN's anbefalinger om tests og kriterier for transport af farligt gods.

I de fleste tilfælde vil afsendelsen af en DEWALT batteripakke være undtaget fra at blive klassificeret som et fuldt reguleret klasse 9 farligt materiale. Generelt vil det kun være forsendelser, der indeholder et litium-ion batteri med en energivurdering på over 100 watt timer (wt), der skal sendes som fuldt reguleret klasse 9. Alle litium-ion batterier har en watt time vurdering markeret på pakningen. Desuden på grund af regulativers kompleksiteter, anbefaler DEWALT, at man ikke sender litium-ion-batteripakker med luffragt uanset watt time vurdering. Forsendelser af værktøj med batterier (combo sæt) kan som eneste undtagelse sendes med luffragt, hvis batteripakkens watt time vurdering ikke er højere end 100 watt timer.

Uanset om en forsendelse anses for at være undtaget eller fuldt reguleret, er det speditorernes ansvar at rådføre sig med de seneste regler for emballerings-, mærknings- og dokumentationskrav.

Oplysningerne i dette afsnit i vejledningen er givet i god tro og menes at være korrekte på det tidspunkt, hvor dokumentet blev oprettet. Men der gives ingen garanti, udtryk eller underforstået. Det er købers ansvar at sikre, at vedkommendes aktiviteter er i overensstemmelse med de gældende regulativer.

Anbefalet opbevaring

1. Det bedste opbevaringssted er køligt og tørt, hvor den ikke udsættes for direkte sollys og ekstrem varme eller kulde. For optimal batteriydelse og -liv skal du opbevare batteripakker ved stuetemperatur, når de ikke er i brug.
2. For langtids opbevaring anbefales det at opbevare en fuldt opladet batteripakke et køligt, tørt sted uden for opladeren for optimale resultater.

BEMÆRK: Batteripakker bør ikke opbevares helt tomte for opladning. Batteripakken skal genoplades før brug.

Mærkater på oplader og batteripakke

Udover de piktogrammer, der anvendes i denne vejledning, kan mærkater på opladeren og batteripakken vise de følgende piktogrammer:



Læs brugsvejledningen før brug.



Se **Tekniske data** vedrørende opladningstid.



Berør aldrig kontaktflader med strømførende genstande.



Beskadigede batteripakker må ikke oplades.



Må ikke udsættes for vand.



Defekte ledninger skal udskiftes omgående.



Oplad kun mellem 4 °C og 40 °C.



Kun til indendørs brug.



Tag hensyn til miljøet ved bortskaffelse af batteripakken.

LI-ION



Oplad kun DEWALT batteripakker med de specielle DEWALT opladere. Opladning af andre typer batteripakker end de specielle DEWALT batterier med en DEWALT oplader, kan få dem til at sprænges eller føre til andre farlige situationer.



Destruér ikke batteripakken.

Batteritype

DCM581 bruger et batteri på 36 volt.

Disse batteripakker kan bruges: DCB496, DCB497. Se **Tekniske data** for flere informationer.

Pakkens indhold

Pakken indeholder:

- 1 Græstrimmer
- 1 Reservehåndtag
- 4 Reservehåndtagsskruer
- 1 Strop
- 1 Beskyttelseskærm
- 4 Beskyttelseskærmskruer
- 1 Buskrydderklinge
- 1 Buskryddermøtrik
- 1 Klemskive til buskrydder
- 1 Drivskive til buskrydder
- 5 Splitter
- 1 Hjulnøgle
- 1 Stang, lås
- 1 Klingedæksel
- 1 Brugsvejledning

- *Kontrollér for eventuelle skader på værktøjet, dele og tilbehør, der kan være opstået under transport.*

- *Tag dig tid til at læse denne vejledning grundigt og forstå den før betjening.*

Mærkning på værktøjet

Følgende piktogrammer er vist på værktøjet:



Læs brugsvejledningen før brug.



Bær høreværn.



Brug øjeværn.



Udsæt ikke værktøjet for regn eller høj luftfugtighed eller efterlad udendørs i regnvej.



Slå strømmen fra. Fjern batteriet fra værktøjet før vedligeholdelse.



Bær hovedbeskyttelse.



Bær skridsikkert fodtøj.



Bær skridsikre handsker.



Hold personer og dyr mindst 6 m væk fra arbejdsområdet.



Anvend ikke runde metalklinger!



Pas på udslyngede genstande.



Pas på klingetilbagekast.



Hold omkringstående på afstand.



Direktiv 2000/14/EF garanteret lydeffekt.

Datodeposition (Fig. U)

Datokoden **45**, der også inkluderer produktionsåret, er tryk på huset.

Eksempel:

2016 XX XX

Produktionsår

Beskrivelse (Fig. A)



ADVARSEL: *Modificér aldrig elektrisk værktøj eller nogen dele deraf. Det kan medføre materiale- eller personskade.*

- 1 Variabel hastighedsudløser
- 2 Startspærregreb
- 3 Startspærreflap
- 4 Håndtag
- 5 Hastighedsstyringskontakt
- 6 Hjælpehåndtag
- 7 Motorhus
- 8 Trimmerstang
- 9 Stropbeslag
- 10 Strop
- 11 Beskyttelsesskærm
- 12 Spolehus
- 13 Batterihus
- 14 Batteripakke
- 15 Batteriets udløsningsknop
- 16 Buskrydderklinge
- 17 Hjulnøgle
- 18 Klingedæksel

Tilsigtet Brug

Din græstrimmer / buskrydder er blevet udformet til professionel trimning.

MÅ IKKE anvendes under våde forhold eller i nærheden af brændbare væsker eller gasser.

LAD IKKE børn komme i kontakt med værktøjet. Overvågning er påkrævet, når uerfarne brugere anvender dette værktøj.

- Dette produkt er ikke beregnet til anvendelse af personer (inklusive børn) med nedsatte fysiske, sensoriske eller mentale handicaps; mangel på erfaringer, viden eller færdigheder, medmindre de er under overvågning af en person, der er ansvarlig for deres sikkerhed. Børn må aldrig efterlades alene med dette produkt.

SAMLING OG JUSTERING



ADVARSEL: *For at reducere risikoen for alvorlige kvæstelser, anbring forlæns-/baglænsknappen i startspærreposition eller slå værktøjet fra og frakobel batteripakken, før der foretages nogen justeringer, eller der af-/påmonteres tilbehør eller ekstraudstyr. Utilsigtet start kan medføre kvæstelser.*



ADVARSEL: *Anvend kun DEWALT-batteripakker og -opladere.*

Indsættelse og fjernelse af batteripakken fra værktøjet (Fig. C–E)

BEMÆRK: For de bedste resultater kontrollér at batteripakken

- 14 er fuldt opladet.

Sådan installeres batteripakken i værktøjets

1. Batteripakken **14** skal udrettes ift. skinnerne inde i værktøjets (Fig. C).
2. Skub den ind i værktøjet, indtil batteriet sidder godt fast og kontrollér, at du hører låsen klikke på plads.

Sådan fjernes batteripakken fra værktøjet

1. Tryk på udløserknop **15** og træk batteripakken ud af værktøjets håndtag (Fig. D).
2. Isæt batteripakken i opladeren som beskrevet i opladerafsnittet i denne vejledning.

Batteripakker til brændstofmåler (Fig. E)

Nogle DEWALT batteripakker indeholder en brændstofmåler, som består af tre grønne LED lys, som angiver niveauet for den resterende opladning i batteripakken.

Du aktiverer brændstofmåleren ved at trykke på og holde brændstofmålerknappen **19** nede. En kombination af de tre grønne LED lys vil lyse og angive niveauet for den resterende opladning. Når niveauet for opladning i batteriet ligger under den brugbare grænse, lyser brændstofmåleren ikke, og batteriet skal genoplades.

BEMÆRK: Brændstofmåleren giver kun en indikation af den opladning, der resterer i batteripakken. Den angiver ikke værktøjets funktionalitet og er underlagt variation baseret på produktkomponenter, temperatur og slutbrugeranvendelse.

Samling

Afmontering af spolehus (Fig. A, F, G)

1. Indsæt en skruetrækker gennem hullet **21** i græstrimmerens drivskive (lille) **20** og ind i hullet **22** i motorhuset **7**, som vist på figur F.
2. Drej spolehuset **12** med uret, som vist på figur G.
3. Fjern spolehuset og drivskiven fra trimmeren.

Påmontering af beskyttelsesskærm (Fig. A, H, I)

 **ADVARSEL:** Arbejd aldrig med apparatet, uden at skærmen er på plads. Det kan medføre materiale- eller personskade.

1. Tag spolehuset **12** af, som beskrevet i afsnittet **Afmontering af spolehus**.
2. Fastgør beskyttelsesskærmen ved at skubbe flappen **23** af beskyttelsesskærmen under kanten **24** af motorhuset **7**, og sænk derefter bagsiden af beskyttelsesskærmen på plads, som vist på figur H.
3. Skift og stram de 4 sikkerhedsskruer **25** med skruenøglen **17** som vist på figur I.
4. Sæt spolehuset på plads, som beskrevet i afsnittet **Påmontering af spolehus** herunder.

Påmontering af spolehus (Fig A, I, J)

1. Skub græstrimmerens drivskive (lille) **20** ned over boltene **26**, der stikker ud fra trimmeren, så hullet **21** flugter med hullet **22** i motorhuset **7**.

2. Roter skiven og motorhuset, indtil hullerne flugter med hakket **27** i beskyttelsesskærmen **11**.
3. Indsæt en skruetrækker gennem de tre huller, skru spolehuset mod uret, og sæt det godt fast på boltene.

Påmontering af klinge (Fig. A, K)

 **ADVARSEL:** Fare for tilskadekomst. Buskrydderklingen har skarpe kanter. Bær handsker ved håndtering af klinger.

1. Fjern spolehuset **12** og græstrimmerens drivskive (lille) **20**, som beskrevet i afsnittet **Afmontering af spolehus**.
2. Skub buskrydderens drivskive (stor) **28** ned over boltene **26**, der stikker ud fra trimmeren, så hullet **29** flugter med hullet **22** i motorhuset **7**.
3. Skub buskrydderens klinge **16** oven på drivskiven, så dens indvendige, ikke-skærende kant **30** flugter med drivskivens hul. Dette gør det lettere og sikrere at fjerne klingen senere.
4. Skub buskrydderens klemskive **31** oven på klingen, så den brede side er flad mod klingen.
5. Skru buskryddermøtrikken **32** på boltene med skruenøglen **17**. Sørg for, at møtrikken er ordentligt strammet.
6. Skub splitteren **33** helt gennem hullet i boltene.

Montering af reservehåndtag (Fig. A, L)

1. Anbring reservehåndtaget **6** oven på trimmerstangen **8** over mærket placeret i midten af stangen.
2. Skub reservehåndtagets beslag **34** ind i bunden af håndtaget.
3. Skru håndtagsboltene **35** gennem beslaget og ind i håndtaget.
4. Spænd håndtagboltene med skruenøglen **17**. Sørg for, at håndtaget sidder ordentligt fast.

Hvis det er nødvendigt med en justering, skal du løsne håndtagsboltene og skubbe reservehåndtaget op eller ned ad trimmerstangen. Spænd derefter boltene igen.

Udskiftning af beskyttelsesskærm (Fig. I, M)

1. Tag spolehuset **12** af, som beskrevet i afsnittet **Afmontering af spolehus**.
2. Fjern de 4 beskyttelsesskærmskruer **25**, som vist på figur I.
3. Løft beskyttelsesskærmen skråt af, som vist på figur M.
4. Installér den nye beskyttelsesskærm, som beskrevet i afsnittet **Påmontering af beskyttelsesskærm**.

Påmontering af strop (Fig. A)

Hægt remmen **10** på remmonteringen **9**, og placér remmen på den ene skulder for ekstra støtte, mens du bruger trimmeren eller buskrydderen.

BETJENING

Brugsvejledning

 **ADVARSEL:** Overhold altid sikkerhedsvejledningen og de gældende regler.

 **ADVARSEL:** For at reducere risikoen for alvorlige kvæstelser, anbring forlæns-/baglænsknappen i startspærreposition eller slå værktøjet fra og

frakobel batteripakken, før der foretages nogen justeringer, eller der af-/påmonteres tilbehør eller ekstraudstyr. Utilsigtet start kan medføre kvæstelser.

Korrekt håndposition (Fig. A, O)



ADVARSEL: For at reducere risikoen for personskade skal du **ALTID** anvende den rette håndposition som vist.



ADVARSEL: For at reducere risikoen for alvorlig personskade skal du **ALTID** holde godt fast i tilfælde af en pludselig reaktion.

Det er nødvendigt at placere den ene hånd på håndtaget 4 og den anden hånd på reservedelhåndtaget 6 for korrekt håndposition.

Slå strømmen til (Fig. A)

Tænd for apparatet ved at skubbe startspærreflappen 3 fremad, klemme startspærregrebet 2 og derefter klemme den variable hastighedsudløser 1.

Sluk for apparatet ved at slippe den variable hastighedsudløser, startspærregrebet og startspærreflappen.

Hastighedsreguleringsgreb (Fig. A)

Denne græstrimmer giver dig valget mellem at arbejde med en mere effektiv hastighed for at forlænge driftstiden ved større opgaver, eller at øge trimmerhastigheden ved mere krævende opgaver.

For at udvide driftstiden skubbes hastighedskontrolkontakten 5 fremad mod hjælpehåndtaget 6 til position "LO". Denne tilstand er bedst til større projekter, som er mere tidskrævende.

For at få trimmeren til at køre hurtigere trækkes hastighedskontrolgrebet tilbage mod batterihuset 13 til positionen "HI". Denne tilstand er bedst til at skære igennem kraftigere græs og ved brug, der kræver højere **omdrejningstal**.

BEMÆRK: I tilstanden "HI" vil driftstiden være reduceret sammenlignet med tilstanden "LO".

Trimning / Buskrydning (Fig. A, N, O)

Når trimmeren er tændt, sættes den ned i en vinkel og svinges fra side til side som vist i figur N.

Oprethold en afstand på mindst 610 mm mellem skærmen og dine fødder som vist i figur O.



ADVARSEL: Hold den roterende græstrimmer nogenlunde parallel med jorden (ikke vipet mere end 30 grader). Trimmeren er ikke en kantklipper. **VIP IKKE trimmeren, så græs- eller buskrydderklingen 16 roterer nær en ret vinkel med jorden. Flyvende affald kan forårsage alvorlig tilskadekomst.**

Bumpfeed af trimmerline



ADVARSEL: For at undgå personskader må enheden aldrig bumpfeedes, når buskryddersamlingen er fastgjort til motorhuset.

Din trimmer bruger nylonline med en diameter på 2,032 mm. Trimmersnørerne vil slides hurtigere og kræve hyppigere udrulning, hvis trimningen sker langs med fortove eller andre slibende overflader eller ved trimning af kraftigere vækster.

Når du bruger trimmeren, vil snøren blive kortere på grund af slitage. Stød forsigtigt trimmeren mod jorden, mens den kører ved normal hastighed, så snøren rulles ud.

BEMÆRK: Træk ikke nylonsnøren ud over snitbredden på 330 mm, da det vil påvirke ydeevne, driftstid og trimmerens levetid negativt på grund af risikoen for skader på motoren. Dermed kan garantien ugyldiggøres.

Nyttige trimmetips

- Brug spidsen af snøren til trimning, tving ikke snørehovedet ind i uklippet græs.
- Trådhegn og stakitter forårsager ekstra slid på snører, de kan også knække. Sten og murstensvægge, kantsten og træ kan hurtigt slide snøren op.
- Lad ikke spolehovedet køre hen over jorden eller andre overflader.
- I højt voksende græs trimmes fra toppen – overstig ikke 304,8 mm højt græs.
- Hold trimmeren vipet mod området, der skal trimmes, det er den bedste trimmestilling.
- Trimmeren skærer, når den bevæges fra venstre mod højre. Det forhindrer, at brugeren bliver snavset til.
- Undgå kontakt med træer og buske. Bark på træer, genstande i træ, facadebeklædninger og hegnspæle kan nemt blive beskadiget af snøren.

Reserve dele, tilbehør



ADVARSEL: For at mindske risikoen for alvorlige personskader skal du slukke for værktøjet og tage batteriet ud, før du foretager justeringer eller fjerner/installerer påsætninger eller tilbehør.



ADVARSEL: Brugen af tilbehør, som ikke anbefales af DEWALT til brug med dette redskab, kan være farligt.



ADVARSEL: Brug ikke klinger eller andet tilbehør eller reservedele end dem, der anbefales af DEWALT, på denne trimmer. Der vil kunne opstå alvorlig personskade eller skade på produktet.

Brug DEWALT-udskiftningsline Model nr. DT20650 (2 mm), DT20651 (2 mm), DT20652 (2,5 mm).

- For optimale resultater skal du bruge Dewalt DT20650/51. DEWALT DT20652 kan også bruges, men kan forringe trimmerens kørselstid. Brug af andre ledninger med trimmeren kan forringe resultater og/eller forårsage skade på trimmeren.

Brug DEWALT-udskiftningsklinger Model Nr. DT20653 255 mm (Buskkniv med tre klinger), DT20655 (230 mm 4T græsklinge).

Udskiftning af trimmersnøren (Fig. P–S)



FORSIGTIG: For at undgå skader på redskabet skæres snøren af ved den lille kniv, hvis den rager længere ud end trimmerskærmen.

1. Fjern batteriet.
2. Drej spolen 36 med uret for at låse den op, som vist i figur P. Den hvide knop 37 inde i spolen roterer væk fra spolevinduet 38 for at angive, den er låst op.

- Træk spolen lige ud for at fjerne den.
- Fjern snavs og græs fra spolen og huset.
- Rul først ny snøre i den kanal på spolen, der er tættest på holdespalterne **39**, som vist på figur Q.
- Placér enden af trimmersnøren **40** i fastholdelseshullet **42**.
- Rul trimmersnøren på spolen i retning af pilen i bunden af spolen.
- Når den oprullede snøre når begyndelsen af holdespalterne **39**, afskæres snørerne i en længde på ca. 106 mm.
- Skub snøren ind i holdspalten i den ene ende af spolen for at holde den første snøre, mens du ruller den anden snøre på.
- Gentag ovenstående procedure for den anden trimmersnøre på den nederste del af spolen.

! **FORSIGTIG:** Før du begynder trimning, skal du sørge for kun at bruge den korrekte type snøre. Sørg for, at trimmersnørene er synlige i begge sektioner af spolen som vist på figur R.

- Når begge snører er rullet omkring spolen **36**, placeres din tommel- og pegefinger på holdespalterne til yderligere sikring af snøren, hvorefter hver snøre føres gennem de to huller **43** på hver side af hovedet i spolehuset **12**, som vist på figur S.
- Få de hvide knopper **37** inde i spolehuset til at passe med udskæringerne **41** i spolen. Tilpas holdespalterne **39** i forhold til de to huller **43** så tæt på som muligt.
- Skub spolen ind i spolehuset og drej mod uret for at låse spolen på plads. Sørg for, at den hvide knop **37** kan ses i spolevinduet **38**. Sørg for, at snøren ikke ruller op omkring akslen under spolen.
- Træk i begge ender af trimmersnørerne for at frigøre dem fra holdespalterne. Hvis snørerne går forbi den lille trimmerkniv på siden af skærmen, skæres snørerne af, så de netop berører trimmerkniven.

VEDLIGEHOLDELSE

Dit DEWALT-elværktøj er beregnet til langvarig brug med minimal vedligeholdelse. Værktøjets fortsatte tilfredsstillende drift afhænger af korrekt vedligeholdelse og rengøring af værktøjet.

! **ADVARSEL:** For at reducere risikoen for alvorlige kvæstelser, anbring forlæns-/baglænsknappen i startspærreposition eller slå værktøjet fra og frakobel batteripakken, før der foretages nogen justeringer, eller der af-/påmonteres tilbehør eller ekstraudstyr. Utsigtet start kan medføre kvæstelser.

- Hold luftindtagsspalterne **44**, vist på Figur T, rene for at undgå overophedning.
- Din trimmersnøre kan tørre ud over tid. For at holde din snøre i topform skal du opbevare ekstra snøre i en genlukkelig plastikpose med en spiseskefuld vand i.
- Plastdele kan renses ved hjælp af en mild sæbe og en fugtig klud.
- Snørekniven i kanten af skærmen kan blive sløv over tid. Det anbefales, at du regelmæssigt skærper trimmerkniven med en fil.

Der kan ikke udføres service på opladeren eller batteripakken.



Smøring

Dette elektriske værktøj skal ikke smøres yderligere.



Rengøring



ADVARSEL: Blæs støv og snavs ud af hovedhuset med tør luft, lige så snart der samler sig snavs i og omkring luftaftrækket. Bær godkendte beskyttelsesbriller og godkendt støvmaske ved udførelse af denne procedure.



ADVARSEL: Brug aldrig opløsningsmidler eller andre kraftige kemikalier til at rengøre værktøjets ikke-metalliske dele. Disse kemikalier kan svække de materialer, der anvendes i disse dele. Brug en klud, der kun er fugtet med vand og mild sæbe. Lad aldrig væske trænge ind i værktøjet, og nedsænk aldrig nogen del af værktøjet i væske.

Valgfrit tilbehør



ADVARSEL: Da andet tilbehør end det, som stilles til rådighed af DEWALT, ikke er afprøvet med dette produkt, kan det være farligt at bruge sådant tilbehør med dette værktøj. For at mindske risikoen for personskade, må dette produkt kun anvendes med tilbehør, som anbefales af DEWALT.

Kontakt forhandleren for yderligere oplysninger om korrekt tilbehør.

Miljøbeskyttelse



Separate Sammlung. Produkte und Batterien, die mit diesem Symbol gekennzeichnet sind, dürfen nicht im normalen Hausmüll entsorgt werden.



Produkte und Batterien enthalten Materialien, die zurückgewonnen oder recycelt werden können, um den Bedarf an Rohstoffen zu reduzieren. Bitte recyceln Sie elektrische Produkte und Batterien gemäß den lokalen Bestimmungen. Weitere Informationen erhalten Sie unter www.2helpU.com.

Genopladelig batteripakke

Dette batteri har en lang levetid, men skal udskiftes, når det ikke afgiver tilstrækkelig effekt ved opgaver, der før var lette at udføre. Ved afslutningen af batteriets rimelige levetid bortskaffes det på en miljøsikker måde:

- Sørg for, at batteripakken er helt afladet og tag den derpå ud af værktøjet.
- Litium-ion-celler er genanvendelige. Tag dem med til din forhandler eller til den lokale genbrugsplads. De indsamlede batteripakker vil blive genanvendt eller korrekt bortskaffet.

RASENTRIMMER / FREISCHNEIDER

DCM581

Herzlichen Glückwunsch!

Sie haben sich für ein Gerät von DEWALT entschieden. Langjährige Erfahrung, sorgfältige Produktentwicklung und Innovation machen DEWALT zu einem zuverlässigen Partner für professionelle Anwender von Elektrowerkzeugen.

Technische Daten

Akkus & Ladegeräte sind separat erhältlich

| DCM581 | | |
|---------------------|-----------------|-----------------|
| Spannung | V _{GS} | 36V |
| Typ | | 1 |
| Abgabeleistung | W | 240 |
| U/min | /min | 0-5100 / 0-5500 |
| Schneisenbreite | mm | 380 |
| Gewicht (ohne Akku) | kg | 4,4 |

Freischneider

| | | |
|-----------------|------|--|
| Typ | | Dickichtmesser mit drei Messern, Grasschneideblatt, 4T Grasschneideblatt |
| U/min | /min | 0-5100 / 0-5500 |
| Schneisenbreite | mm | 255 |

Lärmwerte und Vibrationswerte (Triax-Vektorsumme)

Rasentrimmer-Modus gemäß EN50636-2-91:

| | | |
|--|------------------|-----|
| L _{PA} (Emissions-Schalldruckpegel) | dB(A) | 81 |
| L _{WA} (Schallleistungspegel) | dB(A) | 95 |
| K (Unsicherheit für den angegebenen Schallpegel) | dB(A) | 1,0 |
| Vibrationskennwert a _h = | m/s ² | 2,5 |
| Unsicherheitswert K = | m/s ² | 1,5 |

Lärmwerte und Vibrationswerte (Triax-Vektorsumme)

Freischneider-Modus gemäß EN ISO 11806-1:

| | | |
|--|------------------|------|
| L _{PA} (Emissions-Schalldruckpegel) | dB(A) | 81 |
| L _{WA} (Schallleistungspegel) | dB(A) | 95 |
| K (Unsicherheit für den angegebenen Schallpegel) | dB(A) | 1,0 |
| Vibrationskennwert a _h = | | |
| - Griff | m/s ² | <2,5 |
| - Zusatzgriff | m/s ² | 10,9 |
| Unsicherheitswert K = | m/s ² | 1,5 |

| Kategorie # | Akkus | | | Ladegeräte/ Ladedauer (Minuten) |
|-------------|-----------------|-----|---------------|------------------------------------|
| | V _{GS} | Ah | Gewicht kg | DCB413 |
| DCB497 | 36 | 7,5 | 1,92 | 170 |
| DCB496 | 36 | 6,0 | 1,88 | 130 |

Der in diesem Informationsblatt angegebene Vibrationsemissionswert wurde gemäß einem standardisierten Test laut EN50636 gemessen und kann für einen Vergleich zwischen zwei Geräten verwendet werden. Er kann zu einer vorläufigen Einschätzung der Exposition verwendet werden.



WARNUNG: Der angegebene Vibrationsemissionswert bezieht sich auf die Hauptanwendung des Gerätes. Wenn das Gerät jedoch für andere Anwendungen, mit anderem Zubehör oder schlecht gewartet eingesetzt wird, kann die Vibrationsemission verschieden sein. Dies kann den Expositionsgrad über die Gesamtbetriebszeit erheblich erhöhen.

Eine Schätzung der Vibrationsstärke sollte auch berücksichtigen, wie oft das Gerät ausgeschaltet wird oder über welche Zeit es zwar läuft, aber nicht wirklich in Betrieb ist. Dies kann die Exposition über die Gesamtbetriebszeit erheblich mindern.

Es sind zusätzliche Sicherheitsmaßnahmen zum Schutze der Betriebsperson vor den Auswirkungen der Vibration in Betracht zu ziehen, z. B.: Wartung des Gerätes und des Zubehörs, Warmhalten der Hände, Organisation des Arbeitsablaufes.

HINWEIS: Die Benutzung der Maschine kann durch nationale Vorschriften eingeschränkt werden.

EG-Konformitätserklärung

Maschinenrichtlinie



Rasentrimmer / Freischneider DCM581

DEWALT erklärt hiermit, dass diese unter **Technische Daten** beschriebenen Produkte die folgenden Vorschriften erfüllen: 2006/42/EG, EN60335-1:2012 + A11:2014 EN50636-2-91:2014, EN ISO 11806-1:2011.

2000/14/EG, Rasentrimmer, L ≤ 50 cm, Anhang VIII
DEKRA Certification B.V., Utrechtseweg 310,
6802 ED Arnhem, Niederlande
ID-Nr. der benannten Stelle: 0344

Geräuschemissionen gemäß 2000/14/EG
(Artikel 12, Anhang III, L ≤ 50 cm):

L_{PA} (gemessene Schalleistung) 81 dB(A)

Unsicherheitsfaktor (K) = 1,0 dB(A)

L_{WA} (garantierte Schalleistung) 96 dB(A)

Diese Produkte erfüllen auch die Anforderungen von Richtlinie 2014/30/EU und 2011/65/EU. Für weitere Informationen wenden Sie sich bitte an DeWALT unter der folgenden Adresse oder schauen Sie auf der Rückseite dieser Betriebsanleitung nach.

Der Unterzeichnete ist verantwortlich für die Zusammenstellung des technischen Dossiers und gibt diese Erklärung im Namen von DeWALT ab.



Markus Rempel
Technischer Direktor
DeWALT, Richard-Klinger-Straße 11
D-65510 Idstein, Deutschland
10.11.2016



WARNUNG: Zur Reduzierung der Verletzungsgefahr bitte die Bedienungsanleitung lesen.

Definitionen: Sicherheitsrichtlinien

Im Folgenden wird die Relevanz der einzelnen Warnhinweise erklärt. Bitte lesen Sie das Handbuch und achten Sie auf diese Symbole.



GEFAHR: Weist auf eine unmittelbar drohende gefährliche Situation hin, die, sofern nicht vermieden, zu tödlichen **oder schweren Verletzungen führt**.



WARNUNG: Weist auf eine möglicherweise gefährliche Situation hin, die, sofern nicht vermieden, zu tödlichen **oder schweren Verletzungen führen kann**.



VORSICHT: Weist auf eine möglicherweise gefährliche Situation hin, die, sofern nicht vermieden, **u. U. zu leichten oder mittelschweren Verletzungen führen kann**.

HINWEIS: Weist auf ein Verhalten hin, das **nichts mit Verletzungen zu tun hat, aber, wenn es nicht vermieden wird, zu Sachschäden führen kann**.



Weist auf ein Stromschlagrisiko hin.



Weist auf eine Brandgefahr hin.

SICHERHEITSANWEISUNGEN



WARNUNG: Um die Gefahr von Brand, Stromschlag, Verletzungen und Sachschaden zu reduzieren, sollten bei der Verwendung von netzbetriebenen Geräten immer grundlegende Sicherheitsvorkehrungen, einschließlich der unten stehenden, beachtet werden.



WARNUNG: Bei der Verwendung des Geräts sind die Sicherheitsanweisungen zu beachten. Zu Ihrer eigenen Sicherheit und zur Sicherheit von Unbeteiligten sollten Sie vor der Erstinbetriebnahme des Geräts diese Betriebsanleitung lesen. Bewahren Sie die Betriebsanleitung für die zukünftige Nutzung auf.

- Lesen Sie das gesamte Handbuch sorgfältig durch, bevor Sie das Gerät benutzen.
- Die bestimmungsgemäße Verwendung ist in dieser Betriebsanleitung beschrieben. Das Verwenden anderer als der in dieser Anleitung empfohlenen Vorsatzgeräte und Zubehörteile oder die Ausführung von Arbeiten, die nicht der bestimmungsgemäßen Verwendung entsprechen, kann zu Unfallgefahren führen.
- Bewahren Sie dieses Handbuch zum späteren Nachschlagen auf.

WICHTIG:

**VOR DEM GEBRAUCH AUFMERKSAM LESEN
FÜR ZUKÜNFTIGE VERWENDUNG AUFBEWAHREN**

SICHERE BEDIENUNG

Schulung

- Die Anleitungen bitte aufmerksam lesen Machen.** Sie sich bitte mit den Steuerungen und der richtigen Verwendung der Maschine vertraut.
- Erlauben Sie unter keinen Umständen Kindern oder Personen, die nicht mit diesen Anleitungen vertraut sind, die Maschine zu verwenden.** Lokale Bestimmungen können eventuell ein Mindestalter für die Bedienung dieser Maschine vorschreiben.
- Bedenken Sie bitte, dass der Bediener oder Nutzer für Unfälle oder Gefährdung anderer Personen oder deren Eigentums verantwortlich ist.

Vorbereitung

- Vor der Verwendung die Maschine immer auf Beschädigungen, fehlende oder falsch eingesetzte Schutzeinrichtungen oder Abdeckungen untersuchen.
- Die Maschine unter keinen Umständen in Betrieb setzen, wenn Personen, insbesondere Kinder oder Tiere in der Nähe sind.

Betrieb

- Während des Betriebs der Maschine müssen zu jeder Zeit Augenschutz und Sicherheitsschuhe getragen werden.
- Die Maschine nicht unter schlechten Wetterbedingungen in Betrieb nehmen, insbesondere bei hohem Risiko eines Blitzschlags.
- Die Maschine nur bei Tageslicht oder bei ausreichender künstlicher Beleuchtung in Betrieb nehmen.
- Die Maschinen unter keinen Umständen mit beschädigten Schutzeinrichtungen oder Abdeckungen oder ohne installierte Schutzeinrichtungen oder Abdeckungen in Betrieb nehmen.
- Den Motor nur einschalten, wenn Hände und Füße keine Schneidmittel berühren.
- Die Maschine immer von der Stromversorgung trennen (d. h. den Stecker aus der Steckdose ziehen, die Abschalteneinrichtung oder herausnehmbare Batterie entfernen),**

- wenn die Maschine unbeaufsichtigt ist;
 - bevor Sie eine Blockierung an der Maschine beheben;
 - bevor Sie die Maschine überprüfen, reinigen oder andere Arbeiten an der Maschine durchführen;
 - wenn Sie einen Fremdkörper getroffen haben;
 - wenn die Maschine beginnt, abnormal zu vibrieren.
- g) Schützen Sie sich vor Verletzungen an Füßen und Händen durch die Schneidemittel.
- h) Achten Sie zu jeder Zeit darauf, dass die Lüftungsöffnungen frei von Schmutz oder Staub sind.
- i) **Bei Anwendung des Freischneiders bestehe Rückschlaggefahr, wenn dieser auf ein festes Objekt trifft (Baumstumpf, Äste oder Steine).** Das Gerät wird dann entgegengesetzt zur Messerdrehrichtung des Freischneiders zurückschlagen.
- j) Entfernen Sie alle Objekte, die einen Rückschlag verursachen könnten, beispielsweise Äste und Steine.
- k) Suchen Sie nach losen Befestigungselementen und beschädigten Teilen, beispielsweise Risse in der Schneideinrichtung.

Wartung und Aufbewahrung

- a) **Trennen Sie die Maschine von der Stromversorgung (d. h. ziehen Sie den Stecker aus der Steckdose, entfernen Sie die Abschaltvorrichtung oder die herausnehmbare Batterie), bevor Sie Wartungs- oder Reinigungsarbeiten an der Maschine durchführen.**
- b) Verwenden Sie nur vom Hersteller empfohlene Ersatz- und Zubehörteile.
- c) **Überprüfen und warten Sie die Maschine regelmäßig.** Lassen Sie die Maschine nur von einer autorisierten Reparaturwerkstatt reparieren.
- d) Bewahren Sie die Maschine außerhalb der Reichweite von Kindern auf, wenn Sie sie nicht verwenden.
- e) Verwenden sie messerabdeckung für metallklingen während transport und lagerung.
- f) Säubern sie vor der lagerung, einschliesslich der verwendung von schutzvorrichtungen auf schneidvorrichtungen mit metallklingen.
- Arbeiten Sie nicht an steilen Hängen. Arbeiten Sie immer quer zum Hang, niemals auf- und abwärts.
 - Überqueren Sie niemals Schotterwege, wenn das Gerät in Betrieb ist.
 - Berühren Sie niemals den Schneidfaden, wenn das Gerät in Betrieb ist.
 - Legen Sie das Gerät erst hin, wenn der Schneidfaden vollständig zum Stillstand gekommen ist.
 - Verwenden Sie ausschließlich geeignete Arten von Schneidfäden. Verwenden Sie niemals Schneidfäden aus Metall oder Angelschnüre.
 - Halten Sie Hände und Füße stets vom Schneidfaden und vom Messer fern, insbesondere beim Einschalten des Geräts.
 - Überprüfen Sie vor dem Gebrauch des Geräts und insbesondere nach einem Stoß gegen das Gerät auf Anzeichen von Abnutzung oder Beschädigungen und sorgen Sie, falls erforderlich, für entsprechende Reparaturen.
 - Achten Sie darauf, sich nicht an einer am Trimmer angebrachten Vorrichtung zum Kürzen des Schneidfadens zu verletzen. Bringen Sie das Gerät nach dem Verlängern des Schneidfadens wieder in die normale Betriebsposition, bevor Sie es einschalten.
 - Wenn die Maschine in der Nähe von Kindern verwendet wird, ist besondere Aufmerksamkeit erforderlich.
 - Dieses Gerät ist nicht zur Verwendung durch kleine Kinder oder behinderte Personen ohne Aufsicht gedacht.
 - Das Gerät ist kein Spielzeug.
 - Nur an einem trockenen Ort verwenden. Dieses Gerät darf unter keinen Umständen nass werden.
 - Tauchen Sie das Gerät nicht in Wasser.
 - Öffnen Sie das Gehäuse nicht. Es gibt keine vom Benutzer zu wartenden Teile im Inneren.
 - Betreiben Sie das Gerät nicht in explosionsgefährdeten Bereichen, z. B. in der Nähe von brennbaren Flüssigkeiten, Gasen oder Staub.
 - Bei Aufbewahrung oder Transport in einem Fahrzeug sollte das Gerät im Kofferraum platziert oder so befestigt werden, dass Bewegungen bei plötzlichen Geschwindigkeits- oder Richtungsänderungen verhindert werden.
 - Wenn das Gerät nicht in Gebrauch ist, sollte es an einem trockenen, gut belüfteten Ort außerhalb der Reichweite von Kindern aufbewahrt werden.
 - Das Gerät sollte für Kinder unzugänglich aufbewahrt werden.

ZUSÄTZLICHE SICHERHEITSHINWEISE FÜR RASENTRIMMER / FREISCHNEIDER



WARNUNG: Nach dem Ausschalten des Motors rotieren die Schneidelemente weiter.

- Tragen Sie zum Schutz Ihrer Beine lange Hosen.
- Prüfen Sie vor der Inbetriebnahme des Geräts, ob Ihr Schneidpfad frei von Stöcken, Steinen, Drähten und anderen Hindernissen ist.
- Betreiben Sie das Gerät nur in aufrechter Position, mit dem Schneidfaden knapp über dem Boden. Schalten Sie das Gerät niemals ein, wenn es sich in einer anderen Position befindet.
- Bewegen Sie sich beim Betrieb des Geräts langsam. Denken Sie daran, dass frisch geschnittenes Gras feucht und rutschig ist.

Sicherheit anderer Personen

- Dieses Gerät darf nicht von Personen (einschließlich Kindern) mit eingeschränkten physischen, sensorischen oder mentalen Fähigkeiten oder ohne ausreichende Erfahrung oder Kenntnisse verwendet werden, außer wenn diese Personen von einer Person, die für ihre Sicherheit verantwortlich ist, bei der Verwendung des Geräts beaufsichtigt oder mit ihm vertraut gemacht werden.
- Kinder müssen beaufsichtigt werden, um sicherzustellen, dass sie nicht mit dem Gerät spielen.

Restrisiken.

Sorgen Sie auch auf Hängen für einen sicheren Stand. Halten Sie jederzeit das Gleichgewicht. Rennen Sie nicht.

Es können zusätzliche Restrisiken beim Betrieb des Geräts entstehen; diese sind unter Umständen nicht in den aufgeführten Sicherheitswarnhinweisen enthalten. Diese Risiken können durch unsachgemäßen Gebrauch, längeren Gebrauch usw. entstehen.

Trotz Beachtung der geltenden Sicherheitsvorschriften und des Einsatzes von Schutzvorrichtungen können bestimmte Risiken nicht vermieden werden. Diese sind:

- Verletzungen durch Berühren rotierender/sich bewogender Teile.
- Verletzungen durch Auswechseln von Teilen, Klängen oder Zubehör.
- Verletzungen durch längeren Gebrauch eines Geräts. Wenn Sie das Gerät über einen längeren Zeitraum hinweg verwenden, müssen Sie für regelmäßige Pausen sorgen.
- Schwerhörigkeit.
- Gesundheitsbeeinträchtigungen durch Einatmen von Staub während des Gebrauchs Ihres Geräts (Beispiel: Arbeiten mit Holz, insbesondere mit Eiche, Buche und MDF-Platten)

Elektrische Sicherheit

Der Elektromotor wurde für eine einzige Spannung konstruiert. Überprüfen Sie immer, ob die Spannung des Akkus der Spannung auf dem Typenschild entspricht. Stellen Sie auch sicher, dass die Spannung Ihres Ladegeräts der Netzspannung entspricht.



Ihr DeWALT Ladegerät ist gemäß EN60335 doppelt isoliert. Es muss deshalb nicht geerdet werden.

Wenn das Stromversorgungskabel beschädigt ist, muss es durch ein speziell ausgestattetes Kabel ersetzt werden, dass bei der DeWALT Kundendienstorganisation erhältlich ist.

CH Bei Ersatz des Netzkabels achten Sie auf Verwendung des Schweizer Netzsteckers.

Typ 11 für Klasse II (Doppelisolierung) – Geräte

Typ 12 für Klasse I (Schutzleiter) – Geräte

CH Ortsveränderliche Geräte, die im Freien verwendet werden, müssen über einen Fehlerstromschutzschalter angeschlossen werden.

Verwendung eines Verlängerungskabels

Ein Verlängerungskabel sollte nur verwendet werden, wenn es absolut notwendig ist. Verwenden Sie ein zugelassenes Verlängerungskabel, das für die Leistungsaufnahme Ihres Ladegerätes geeignet ist (siehe **Technische Daten**). Der Mindestquerschnitt der Leitungen beträgt 1 mm² und die Höchstlänge beträgt 30 m.

Wenn Sie eine Kabeltrommel verwenden, wickeln Sie das Kabel vollständig ab.

BEWAHREN SIE DIESE ANWEISUNGEN AUF

Ladegeräte

An DeWALT-Ladegeräten müssen keine Einstellungen vorgenommen werden, und sie wurden für eine möglichst einfache Bedienung konzipiert.

Wichtige Sicherheitshinweise für alle Akku-Ladegeräte

BEWAHREN SIE DIESE ANWEISUNGEN AUF: Dieses Handbuch enthält wichtige Sicherheits- und Betriebsanweisungen für kompatible Ladegeräte (siehe **Technische Daten**).

- Lesen Sie vor der Verwendung des Ladegeräts alle Anweisungen und Warnhinweise auf dem Ladegerät und dem Akku.



WARNING: Stromschlaggefahr. Keine Flüssigkeiten in das Ladegerät gelangen lassen. Dies kann einen elektrischen Schlag zur Folge haben.



WARNING: Wir empfehlen die Verwendung einer Fehlerstromschutzeinrichtung mit einem Nennfehlerstrom von maximal 30mA.



VORSICHT: Verbrennungsgefahr. Zur Reduzierung der Verletzungsgefahr sollten nur Akkus von DeWALT verwendet werden. Andere Akkutypen können bersten und Verletzungen und Sachschäden verursachen.



VORSICHT: Lassen Sie nicht zu, dass Kinder mit dem Werkzeug spielen.

HINWEIS: Wenn das Ladegerät in die Steckdose gesteckt wird, können die Ladekontakte im Ladegerät unter bestimmten Bedingungen durch Fremdmaterial kurzgeschlossen werden. Leitfähige Fremdmaterialien, z.B. unter anderem Stahlwolle, Alufolie oder angesammelte Metallpartikel, sollten von Hohlräumen des Ladegeräts ferngehalten werden. Ziehen Sie den Netzstecker des Ladegerätes immer aus der Steckdose, wenn kein Akku in der Vertiefung steckt. Ziehen Sie den Netzstecker des Ladegerätes vor dem Reinigen aus der Steckdose.

- **Der Akku darf NIEMALS in einem anderen Ladegerät, außer dem in diesem Handbuch beschriebenen, aufgeladen werden.** Das Ladegerät und der Akku wurden speziell zur gemeinsamen Verwendung konzipiert.
- **Diese Ladegeräte sind ausschließlich für das Laden von DeWALT Akkus bestimmt.** Eine anderweitige Verwendung kann zu Brand führen oder gefährliche oder tödliche Verletzungen durch Elektroschock verursachen.
- **Setzen Sie das Ladegerät weder Regen noch Schnee aus.**
- **Ziehen Sie immer am Stecker und nicht am Kabel, um das Ladegerät von der Stromquelle zu trennen.** Dadurch wird das Risiko einer Beschädigung von Stecker und Kabel reduziert.
- **Verlegen Sie das Netzkabel so, dass niemand darauf treten oder darüber stolpern kann, und dass es keinen sonstigen schädlichen Einflüssen oder Belastungen ausgesetzt wird.**
- **Ein Verlängerungskabel sollte nur dann verwendet werden, wenn es absolut notwendig ist.** Ein ungeeignetes Verlängerungskabel kann zu Brand führen oder gefährliche oder tödliche Verletzungen durch Elektroschock verursachen.

- **Stellen Sie keine Gegenstände auf das Ladegerät bzw. stellen Sie das Ladegerät nicht auf eine weiche Oberfläche. Dadurch könnten die Lüftungsschlitze blockiert und das Gerät überhitzt werden.** Stellen Sie das Ladegerät von Hitzequellen entfernt auf. Das Ladegerät ist oben und unten am Gehäuse mit Lüftungsschlitzen versehen.
- **Betreiben Sie das Ladegerät nicht mit einem beschädigten Netzkabel oder Netzstecker**—beschädigte Teile sind unverzüglich auszuwechseln.
- **Benutzen Sie das Ladegerät nicht, wenn es einen harten Stoß erlitten hat, fallen gelassen oder anderweitig beschädigt wurde.** Bringen Sie es zu einer autorisierten Kundendienststelle.
- **Das Ladegerät darf nicht zerlegt werden. Bringen Sie es zu einer autorisierten Kundendienststelle, wenn es gewartet oder repariert werden muss.** Ein unsachgemäßer Zusammenbau kann gefährliche oder tödliche Verletzungen durch Elektroschock verursachen oder zu Brand führen.
- Zur Vermeidung von Gefahren muss ein beschädigtes Netzkabel unverzüglich vom Hersteller, einer Kundendienststelle oder einer anderen qualifizierten Person ausgetauscht werden.
- **Ziehen Sie den Netzstecker des Ladegerätes vor dem Reinigen aus der Steckdose. Dadurch wird das Risiko eines Stromschlags reduziert.** Durch alleiniges Herausnehmen des Akkus wird dieses Risiko nicht reduziert.
- Versuchen Sie **NIEMALS** 2 Ladegeräte miteinander zu verbinden.
- **Das Ladegerät wurde für den Betrieb mit standardmäßigem 230V Netzstrom konzipiert. Es darf mit keiner anderen Spannung verwendet werden.** Dies gilt nicht für das Fahrzeugladegerät.

Laden des Akkus (Abb. [Fig.] B)

1. Stecken Sie das Ladegerät in eine geeignete Steckdose, bevor Sie das Akkupack einsetzen.
2. Legen Sie das Akkupack **14** in das Ladegerät ein und vergewissern Sie sich, dass es vollständig eingerastet ist. Die rote Leuchte (Aufladen) blinkt wiederholt und zeigt dadurch an, dass der Ladevorgang begonnen wurde.
3. Der Abschluss des Ladevorgangs wird dadurch angezeigt, dass das rote Licht dauerhaft leuchtet. Der Akku ist vollständig aufgeladen und kann jetzt verwendet oder in der Ladestation gelassen werden. Um das Akkupack aus dem Ladegerät zu entnehmen, drücken Sie den Akku-Löseknopf **15** am Akkupack.

HINWEIS: Um die maximale Leistung und Lebensdauer der Li-Ionen-Akkus zu gewährleisten, laden Sie das Akkupack vor der ersten Verwendung vollständig auf.

Bedienung des Ladegeräts

Siehe Anzeigen unten zum Ladezustand der Akkus.

| | | |
|---|---------------------------------|-----------------|
|  | Akku wird aufgeladen | — — — — |
|  | Akku ist aufgeladen | ————— |
|  | Verzögerung heißer/kalter Akku | — • — • — • |
|  | Problem mit Akku oder Ladegerät | • • • • • • • • |

Das Ladegerät kann bestimmte Probleme erkennen, die auftreten können. Probleme werden dadurch signalisiert, dass die rote LED schnell blinkt. Wenn das geschieht, nehmen Sie den Akku heraus und setzen ihn wieder in das Ladegerät ein. Wenn das Problem weiterhin besteht, versuchen Sie es mit einem anderen Akku, um festzustellen, ob das Ladegerät einwandfrei funktioniert. Wenn der neue Akku richtig aufgeladen wird, dann ist der ursprünglich Akku defekt und sollte zum Recycling bei einer Kundendienststelle oder einer anderen Sammelstelle abgegeben werden. Wenn der neue Akku die gleiche Störungsanzeige verursacht wie der ursprüngliche Akku, lassen Sie Ladegerät und Akku von einer autorisierten Kundendienststelle überprüfen.

Diese/s kompatible/n Ladegerät/e lädt keine defekten Akkus auf. Das Ladegerät zeigt einen defekten Akku an, indem es nicht leuchtet oder indem das Blinkmuster für Probleme mit dem Akku oder dem Ladegerät angezeigt werden.

HINWEIS: Dies kann auch auf ein Problem mit dem Ladegerät hinweisen.

Wenn das Ladegerät auf ein Problem hinweist, bringen Sie es zusammen mit dem Akku zur Überprüfung zu einer autorisierten Servicestelle.

Verzögerung heißer/kalter Akku

Wenn das Ladegerät erkennt, dass ein Akku zu heiß oder zu kalt ist, startet es automatisch eine „Verzögerung heißer/kalter Akku“, bis der Akku eine angemessene Temperatur erreicht hat. Das Ladegerät schaltet dann automatisch in den Lademodus. Diese Funktion gewährleistet eine maximale Lebensdauer des Akkus.

Ein kalter Akku wird mit einer geringeren Geschwindigkeit als ein warmer Akku geladen. Der Akku wird während des gesamten Ladevorgangs mit der geringeren Geschwindigkeit geladen, die sich auch nicht erhöht, wenn der Akku wärmer wird.

Elektronischen Schutzsystem

XR Li-Ionen-Werkzeuge sind mit einem elektronischen Schutzsystem ausgestattet, das den Akku vor Überladung, Überhitzung und vollständiger Entladung schützt.

Das Werkzeug wird automatisch ausgeschaltet, sobald sich das elektronische Schutzsystem einschaltet. Wenn dies geschieht, setzen Sie das Lithium-Ionen-Akku in das Ladegerät, bis es vollständig aufgeladen ist.

Anweisungen zur Reinigung des Ladegeräts

! WARNUNG: Stromschlaggefahr. Trennen Sie das Gerät vor der Reinigung von der Steckdose. Schmutz und Fett können mit einem Tuch oder einer weichen,

nicht-metallischen Bürste vom Äußeren des Ladegeräts entfernt werden. Keinesfalls Wasser oder irgendwelche Reinigungslösungen verwenden. Achten Sie darauf, dass niemals Flüssigkeiten in das Gerät eindringen. Tauchen Sie niemals irgendein Teil des Gerätes in eine Flüssigkeit.

Akkus

Wichtige Sicherheitsanweisungen für alle Akkus

Achten Sie beim Bestellen von Ersatzakkus darauf, dass Sie die Katalognummer und die Spannung angeben.

Wenn Sie den Akku aus dem Karton auspacken, ist er nicht vollständig geladen. Lesen Sie die unten aufgeführten Sicherheitsanweisungen, bevor Sie den Akku und das Ladegerät verwenden. Befolgen Sie anschließend den beschriebenen Ladevorgang.

LESEN SIE SÄMTLICHE ANWEISUNGEN

- **Betreiben Sie das Elektrowerkzeug nicht in explosionsgefährdeten Umgebungen, in denen sich z. B. brennbare Flüssigkeiten, Gase oder Staub befinden.** Beim Einsetzen und Herausnehmen des Akkus aus dem Ladegerät können sich Staub oder Dämpfe entzünden.
- **Setzen Sie das Akku niemals mit Gewalt in das Ladegerät ein. Führen Sie niemals Änderungen am Akku durch, damit es in ein anderes Ladegerät passt, da das Akku reißen kann, was zu schweren Verletzungen führen kann.**
- **Laden Sie die Akkus nur in Ladegeräten von DeWALT auf.**
- **Das Ladegerät KEINEN Spritzern aussetzen und NICHT in Wasser oder andere Flüssigkeiten eintauchen.**
- **Das Werkzeug und den Akku niemals in Bereichen lagern oder verwenden, in denen die Temperatur 40 °C überschreiten könnte (z. B. Scheunen oder Metallgebäude im Sommer).**
- **Den Akku nicht verbrennen, auch wenn er stark beschädigt oder vollkommen verschlissen ist.** Der Akku kann im Feuer explodieren. Beim Verbrennen eines Lithiumionen-Akkus entstehen giftige Dämpfe und Stoffe.
- **Wenn der Akkuinhalt mit der Haut in Kontakt kommt, waschen Sie die Stelle sofort mit einer milden Seife und Wasser.** Wenn Akkuflüssigkeit in die Augen gelangt, spülen Sie das offene Auge für 15 Minuten, oder bis die Reizung nachlässt, mit Wasser. Falls Sie sich in ärztliche Behandlung begeben müssen: Das Akkuelektrolyt besteht aus einer Mischung von organischen Karbonaten und Lithiumsalzen.
- **Der Inhalt einer geöffneten Akkuzelle kann Atemwegsreizungen verursachen.** Sorgen Sie für Frischluft. Wenn die Symptome anhalten, begeben Sie sich in ärztliche Behandlung.



WARNUNG: Verbrennungsgefahr. Die Akkuflüssigkeit kann brennbar sein, wenn sie Funken oder einer Flamme ausgesetzt ist.



WARNUNG: Versuchen Sie niemals und unter keinen Umständen, den Akku zu öffnen. Wenn das Akkugehäuse Risse oder Beschädigungen aufweist, darf es nicht in das

Ladegerät gelegt werden. Den Akku nicht quetschen, fallen lassen oder beschädigen. Verwenden Sie niemals einen Akku oder ein Ladegerät, wenn sie einen harten Schlag erlitten haben, fallen gelassen, überfahren oder sonst wie beschädigt wurden (z. B. wenn sie mit einem Nagel durchlöchert wurden, mit einem Hammer darauf geschlagen oder getreten wurde). Ein Stromunfall oder ein tödlicher Stromschlag könnte entstehen. Beschädigte Akkus sollten zum Recycling zur Kundendienststelle zurückgebracht werden.



WARNUNG: Feuergefahr. Akku nicht so aufbewahren oder transportieren, dass metallische Gegenstände die offenen Pole berühren können. Platzieren Sie das Akkupack beispielsweise nicht in Schürzen, Taschen, Werkzeugkästen, Produktverpackungen, Schubladen, usw. mit losen Nägeln, Schrauben, Schlüsseln, usw.



VORSICHT: Wenn das Werkzeug nicht in Gebrauch ist, muss es seitlich auf eine stabile Fläche gelegt werden, wo es kein Stolperisiko darstellt und es nicht herunterfallen kann. Bestimmte Werkzeuge mit großen Akkus stehen aufrecht auf dem Akku und können leicht umgeworfen werden.

Transport



WARNUNG: Feuergefahr. Beim Transport von Akkus können Brände entstehen, wenn die Batterieanschlüsse unbeabsichtigt Kontakt mit leitfähigen Materialien bekommen. Stellen Sie beim Transportieren von Akkus sicher, dass die Batterieanschlüsse geschützt und gut isoliert sind, damit sie nicht in Kontakt mit Materialien kommen können, durch die ein Kurzschluss entstehen kann.

DeWALT Akkus erfüllen alle geltenden Transportvorschriften, so wie sie von den Industrie- und Rechtsnormen vorgeschrieben werden, einschließlich der UN-Empfehlungen für die Beförderung gefährlicher Güter; der Vorschriften über die Beförderung gefährlicher Güter der International Air Transport Association (IATA), der International Maritime Dangerous Goods (IMDG) Regulations und der Regelungen des europäischen Übereinkommens über die internationale Beförderung gefährlicher Güter auf der Straße (ADR). Lithium-Ionen-Zellen und -Akkus wurden gemäß Abschnitt 38,3 der „Empfehlungen der Vereinten Nationen zur Beförderung gefährlicher Stoffe, Testhandbuch und Kriterien“ getestet.

In den meisten Fällen ist zu erwarten, dass der Versand eines DeWALT-Akkus von der Klassifizierung als Gefahrstoff der voll regulierten Klasse 9 ausgenommen wird. In der Regel müssen nur Sendungen, die einen Lithium-Ionen-Akku mit einer Energiekennzahl von mehr als 100 Wattstunden (Wh) enthalten, als voll regulierte Klasse 9 verschickt werden. Bei allen Lithium-Ionen-Akkus ist die Wattstunden-Bewertung auf der Packung angegeben. Außerdem empfiehlt DeWALT den alleinigen Luftversand von Lithium-Ionen-Akkus aufgrund der komplexen Regulierungen generell nicht, und zwar unabhängig von der Wattstunden-Bewertung. Lieferungen von Werkzeugen mit Batterien (Combo-Kits) können als Ausnahme per Luftfracht

versandt werden, wenn die Wattstunden-Bewertung des Akkus nicht mehr als 100 Wh beträgt.

Unabhängig davon, ob ein Transport als ausgenommen oder vollständig reguliert gilt, liegt es in der Verantwortung des Versenders, sich über die aktuellen Vorschriften in Bezug auf die Anforderungen für Verpackung, Etikettierung/Kennzeichnung und Dokumentation zu informieren.

Die Informationen in diesem Abschnitt des Handbuchs werden in gutem Glauben zur Verfügung gestellt und es wird davon ausgegangen, dass sie zum Zeitpunkt der Erstellung des Dokuments genau sind. Jedoch wird keine Garantie, weder ausdrücklich noch implizit, gegeben. Es liegt in der Verantwortung des Kunden sicherzustellen, dass seine Tätigkeiten den geltenden Vorschriften entsprechen.

Empfehlungen für die Lagerung

1. Ein idealer Lagerplatz ist kühl und trocken und nicht direktem Sonnenlicht sowie übermäßiger Hitze oder Kälte ausgesetzt. Für eine optimale Akkuleistung und Lebensdauer lagern Sie die Akkus bei Raumtemperatur, wenn sie nicht verwendet werden.
2. Bei längerer Aufbewahrung sollte ein vollständig aufgeladener Akku an einem kühlen, trockenen Ort und außerhalb des Ladegeräts aufbewahrt werden, um optimale Ergebnisse zu erhalten.

HINWEIS: Akkus sollten nicht vollständig entladen aufbewahrt werden. Der Akku muss vor der Verwendung aufgeladen werden.

Schilder am Ladegerät und Akku

Neben den Piktogrammen in dieser Anleitung können sich auf dem Ladegerät und dem Akku folgende Piktogramme befinden:



Vor der Verwendung die Betriebsanleitung lesen.



Die Ladezeit ist den **Technischen Daten** zu entnehmen.



Nicht mit elektrisch leitenden Gegenständen berühren.



Beschädigte Akkus nicht aufladen.



Das Gerät keiner Nässe aussetzen.



Beschädigte Kabel sofort austauschen.



Nur zwischen 4 °C und 40 °C aufladen.



Nur in Innenräumen verwenden.



Akku umweltgerecht entsorgen.

Laden Sie DEWALT-Akkus nur mit den dazu bestimmten DEWALT-Ladegeräten auf. Werden andere Akkus als die dazu bestimmten DEWALT-Akkus mit einem DEWALT-Ladegerät aufgeladen, können diese platzen oder andere gefährliche Situationen verursachen.



Den Akku nicht verbrennen.

Akkutyp

Das Modell DCM581 wird mit einem 36 Volt-Akku betrieben. Diese Akkus können verwendet werden: DCB496, DCB497. Weitere Angaben sind den Technischen Daten zu entnehmen.

Packungsinhalt

Die Packung enthält:

- 1 Rasentrimmer
- 1 Zusatzhandgriff
- 4 Schrauben des Zusatzhandgriffs
- 1 Riemen
- 1 Schutzabdeckung
- 4 Schrauben der Schutzabdeckung
- 1 Freischneiderklinge
- 1 Freischneidermutter
- 1 Unterlegscheibe für Freischneiderklemme
- 1 Unterlegscheibe für Freischneiderantrieb
- 5 Sicherungsstifte
- 1 Ringschlüssel
- 1 Stange, Arretierung
- 1 Messerabdeckung
- 1 Betriebsanleitung
- Prüfen Sie das Gerät, die Teile oder Zubehörteile auf Beschädigungen, die beim Transport entstanden sein könnten.
- Nehmen Sie sich Zeit, die Betriebsanleitung vor Inbetriebnahme sorgfältig zu lesen.

Bildzeichen am Werkzeug

Die folgenden Bildzeichen sind am Gerät sichtbar angebracht:



Vor der Verwendung die Betriebsanleitung lesen.



Tragen Sie Gehörschutz.



Tragen Sie Augenschutz.



Setzen Sie das Gerät niemals Regen oder hoher Luftfeuchtigkeit aus und lassen Sie es nicht im Freien stehen, während es regnet.

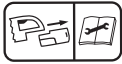

Schalten Sie das Gerät aus. Entfernen Sie vor der Ausführung von Wartungsarbeiten den Akku aus dem Gerät.



Tragen Sie Schutzausrüstung für den Kopf.



Tragen Sie rutschfestes Schuhwerk.



Tragen Sie rutschfeste Handschuhe.



Personen und Tiere müssen einen Abstand vom Arbeitsbereich von mindestens 6 Metern einhalten.



Keine kreisrunden Metallklingen verwenden.



Achten Sie auf Objekte, die umher geschleudert werden.



Achten Sie auf zurückschlagende Messer.



Halten Sie Zuschauer auf Abstand.



Richtlinie 2000/14/EG, zugesicherter Schalleistungspegel.

Lage des Datumscodes (Abb. U)

Der Datumscodes **45**, der auch das Herstelljahr enthält, ist in das Gehäuse geprägt.

Beispiel:

2016 XX XX

Herstelljahr

Beschreibung (Abb. A)



WARNUNG: Nehmen Sie niemals Änderungen am Elektrowerkzeug oder seinen Teilen vor. Dies könnte zu Schäden oder Verletzungen führen.

- 1 Geschwindigkeitsregler
- 2 Arretierhebel
- 3 Arretierschalter
- 4 Griff
- 5 Geschwindigkeitsschalter

- 6 Zusatzgriff
- 7 Motorgehäuse
- 8 Trimmerstange
- 9 Riemenhalterung
- 10 Riemen
- 11 Schutzhaube
- 12 Spulengehäuse
- 13 Akkugehäuse
- 14 Akku
- 15 Akku-Löseknöpfe
- 16 Freischneiderklinge
- 17 Ringschlüssel
- 18 Messerabdeckung

Bestimmungsgemäße Verwendung

Ihr Rasentrimmer / Freischneider wurde für professionelle Schneidwendungen entwickelt.

NICHT VERWENDEN in nasser Umgebung oder in der Nähe von entflammaren Flüssigkeiten oder Gasen.

LASSEN SIE NICHT ZU, dass Kinder in Kontakt mit dem Gerät kommen. Wenn unerfahrene Personen dieses Gerät verwenden, sind diese zu beaufsichtigen.

- Dieses Gerät darf nicht von Personen (einschließlich Kindern) mit eingeschränkten physischen, sensorischen oder mentalen Fähigkeiten oder ohne ausreichende Erfahrung oder Kenntnisse verwendet werden, außer wenn diese Personen von einer Person, die für ihre Sicherheit verantwortlich ist, bei der Verwendung des Geräts beaufsichtigt werden. Lassen Sie nicht zu, dass Kinder mit diesem Produkt allein gelassen werden.

ZUSAMMENBAU UND EINSTELLUNGEN



WARNUNG: Um die Gefahr ernsthafter Verletzungen zu reduzieren, muss vor jeder Einstellung und jedem Abnehmen/Installieren von Zubehör das Werkzeug ausgeschaltet und der Akku entfernt werden. Ein unbeabsichtigtes Starten kann zu Verletzungen führen.



WARNUNG: Verwenden Sie nur Akkus und Ladegeräte von DEWALT.

Einsetzen und Entfernen des Akkus aus dem Werkzeug (Abb. C–E)

HINWEIS: Um beste Ergebnisse zu erzielen, sollte der Akku **14** vollständig aufgeladen sein.

Einsetzen des Akkus in den Werkzeug

1. Richten Sie den Akku **14** an den Aussparungen im Inneren des Werkzeugs aus (Abb. C).
2. Schieben Sie den Akku in das Werkzeug, bis er fest sitzt, und stellen Sie sicher, dass Sie hören, wie die Sicherung einrastet.

Entfernen des Akkus aus dem Werkzeuggriff

1. Drücken Sie Löseknopf **15** und ziehen Sie den Akku kräftig aus dem Werkzeuggriff (Abb. D).

- Legen Sie den Akku wie im Abschnitt Ladegerät dieser Betriebsanleitung beschrieben in das Ladegerät.

Akku-Ladestandsanzeige (Abb. E)

Einige DeWALT-Akkus besitzen eine Ladestandsanzeige mit drei grünen LEDs, die den verbleibenden Ladestand des Akkus anzeigen.

Zum Betätigen der Ladestandsanzeige halten Sie die Taste für die Ladestandsanzeige **19** gedrückt. Eine Kombination der drei grünen LEDs leuchtet auf und zeigt den verbleibenden Ladestand an. Wenn der verbleibende Ladestand im Akku nicht mehr ausreicht, um das Werkzeug zu verwenden, leuchtet die Ladestandsanzeige nicht auf und der Akku muss aufgeladen werden.

HINWEIS: Die Ladestandsanzeige ist nur eine Schätzung des verbleibenden Akku-Ladestands. Sie zeigt nicht die Funktionsfähigkeit des Werkzeugs an und unterliegt Unterschieden, die auf Bauteilen, Temperatur und Anwendungsart des Endbenutzers basieren.

Montage

Entfernen des Spulengehäuses (Abb. A, F, G)

- Setzen Sie wie in Abbildung F gezeigt einen Schraubendreher durch das Loch **21** in der Unterlegscheibe des Rasentrimmerantriebs (klein) **20** sowie durch das Loch **22** im Motorgehäuse **7** ein.
- Drehen Sie das Spulengehäuse **12** wie in Abbildung G gezeigt im Uhrzeigersinn.
- Nehmen Sie Spulengehäuse und Unterlegscheibe vom Trimmer ab.

Anbringen der Schutzvorrichtung (Abb. A, H, I)



WARNUNG: *Betreiben Sie das Gerät niemals, wenn die Schutzvorrichtung nicht fest angebracht wurde. Dies könnte zu Schäden oder Verletzungen führen.*

- Nehmen Sie das Spulengehäuse **12** wie im Abschnitt **Entfernen des Spulengehäuses** beschrieben ab.
- Um die Schutzabdeckung zu befestigen, schieben Sie die Lasche **23** der Schutzabdeckung unter die Lippe **24** des Motorgehäuses **7** und bewegen Sie dann die Rückseite der Schutzvorrichtung wie in Abbildung H gezeigt nach unten.
- Setzen Sie die 4 Schrauben der Schutzvorrichtung **25** wieder ein, und ziehen Sie diese wie in Abbildung I dargestellt mit dem Schraubenschlüssel **17** fest.
- Bringen Sie das Spulengehäuse wie im nachfolgenden Abschnitt **Anbringen des Spulengehäuses** beschrieben wieder an.

Anbringen des Spulengehäuses (Abb. A, I, J)

- Schieben Sie die Unterlegscheibe des Rasentrimmerantriebs **20** über die Schraube **26**, die aus dem Trimmer herausragt, so dass ihr Loch **21** genau über dem Loch **22** im Motorgehäuse **7** liegt.

- Drehen Sie Unterlegscheibe und Motorgehäuse, bis ihre Löcher an der Kerbe **27** in der Schutzvorrichtung **11** ausgerichtet sind.
- Setzen Sie einen Schraubendreher durch die drei Löcher ein, schrauben Sie das Spulengehäuse gegen den Uhrzeigersinn und ziehen Sie es fest auf der Schraube an.

Anbringen des Messers (Abb. A, K)



WARNUNG: *Verletzungsgefahr. Die Klinge des Freischneiders hat scharfe Kanten. Tragen Sie beim Umgang mit der Klinge Handschuhe.*

- Nehmen Sie das Spulengehäuse **12** und die Unterlegscheibe des Rasentrimmerantriebs (klein) **20** wie im Abschnitt **Entfernen des Spulengehäuses** beschrieben ab.
- Schieben Sie die Unterlegscheibe für Freischneiderantrieb (groß) **28** über die Schraube **26**, die aus dem Trimmer herausragt, so dass ihr Loch **29** genau über dem Loch **22** im Motorgehäuse **7** liegt.
- Schieben Sie die Freischneiderklinge **16** so auf die Unterlegscheibe des Antriebs, dass die innere, nicht schneidende Kante **30** genau über dem Loch der Unterlegscheibe des Antriebs liegt. Das ermöglicht später ein leichteres und sichereres Entfernen der Klinge.
- Schieben Sie die Unterlegscheibe für die Freischneiderklemme **31** so oben auf die Klinge, dass die breitere Seite flach gegen die Klinge liegt.
- Schrauben Sie die Mutter **32** des Freischneiders mit dem Schraubenschlüssel **17** auf den Bolzen. Vergewissern Sie sich, dass die Mutter ordnungsgemäß festgezogen ist.
- Schieben Sie den Sicherungsstift **33** vollständig durch das Loch in der Schraube.

Anbringen des Zusatzhandgriffs (Abb. A, L)

- Setzen Sie den Zusatzhandgriff **6** auf den oberen Teil der Trimmerstange **8**, und zwar über dem Etikett, das sich in der Mitte der Stange befindet.
- Schieben Sie die Halterung **34** des Zusatzhandgriffs in das Unterteil des Griffs.
- Stecken Sie die Griffschrauben **35** durch die Halterung und in den Griff.
- Ziehen Sie die Bolzen des Griffs mit dem Schraubenschlüssel **17** fest. Stellen Sie sicher, dass der Griff sicher befestigt ist.

Wenn eine Anpassung erforderlich ist, lösen Sie die Schrauben des Griffs und schieben Sie den Zusatzhandgriff an der Trimmerstange nach oben oder nach unten. Danach die Schrauben wieder festziehen.

Austauschen der Schutzabdeckung (Abb. I, M)

- Nehmen Sie das Spulengehäuse **12** wie im Abschnitt **Entfernen des Spulengehäuses** beschrieben ab.
- Nehmen Sie die 4 Schrauben der Schutzabdeckung **25** gemäß Abbildung I ab.
- Heben Sie die Schutzabdeckung wie in Abbildung M gezeigt schräg an.

4. Setzen Sie die neue Schutzabdeckung wie im Abschnitt **Anbringen der Schutzvorrichtung** beschrieben ein.

Anbringen des Riemens (Abb. A)

Haken Sie den Gurt **10** an der Gurthalterung **9** ein, und legen Sie den Gurt über die Schulter, um bei Anwendung des Freischneiders weitere Unterstützung zu erhalten.

BETRIEB

Betriebsanweisungen



WARNUNG: Beachten Sie immer die Sicherheitsanweisungen und die geltenden Vorschriften.



WARNUNG: Um die Gefahr ernsthafter Verletzungen zu reduzieren, muss vor jeder Einstellung und jedem Abnehmen/Installieren von Zubehör das Werkzeug ausgeschaltet und der Akku entfernt werden. Ein unbeabsichtigtes Starten kann zu Verletzungen führen.

Richtige Haltung der Hände (Abb. A, O)



WARNUNG: Um die Gefahr schwerer Verletzungen zu mindern, beachten Sie **IMMER** die richtige Haltung der Hände, wie dargestellt.



WARNUNG: Zur Reduzierung des Risikos schwerer Verletzungen muss das Gerät **IMMER** fest in den Händen gehalten werden, damit jederzeit richtig reagiert werden kann.

Bei der korrekten Handposition liegt eine Hand auf dem Griff **4** und die andere auf dem Zusatzhandgriff **6**.

Einschalten (Abb. A)

Um das Gerät einzuschalten, schieben Sie den Arretierschalter **3** nach vorne und drücken erst den Arretierhebel **2** und dann den Geschwindigkeitsregler **1** ein.

Um das Gerät auszuschalten, lassen Sie den Geschwindigkeitsregler, den Arretierhebel und den Arretierschalter los.

Drehzahlwählschalter (Abb. A)

Bei diesem Rasentrimmer können Sie eine effizientere Drehzahl wählen, um die Laufzeit bei größeren Aufgaben zu verlängern, oder die Trimmerdrehzahl für anspruchsvollere Schneidarbeiten erhöhen.

Um die Laufzeit zu verlängern, drücken Sie den Drehzahlwählschalter **5** nach vorn in Richtung Zusatzgriff **6** in die Position „LO“. Dieser Modus eignet sich am besten für größere Projekte, die etwas länger dauern.

Um die Trimmerdrehzahl zu erhöhen, ziehen Sie den Drehzahlwählschalter nach hinten in Richtung Akkugehäuse **13** in die Position „HI“. Dieser Modus eignet sich am besten zum Mähen hohen Grases und für Anwendungen, bei denen eine höhere Drehzahl erforderlich ist.

HINWEIS: Wenn sich das Gerät im Modus „HI“ befindet, verkürzt sich die Laufzeit im Vergleich zum Modus „LO“.

Rasentrimmen / Freischneiden (Abb. A, N, O)

Halten Sie den eingeschalteten Rasentrimmer im entsprechenden Winkel und bewegen Sie ihn von einer Seite zur anderen (siehe Abbildung N).

Halten Sie zwischen Ihren Füßen und der Schutzabdeckung einen Mindestabstand von etwa 610 mm ein (siehe Abbildung O).



WARNUNG: Halten Sie den rotierenden Faden ungefähr parallel zum Boden (d.h. in einem Winkel von maximal 30 Grad). Dieser Trimmer ist kein Kantenschneider. **KIPPEN** Sie den Trimmer **NICHT** so, dass sich der Faden oder die Freischneiderklinge **16** im rechten Winkel zum Boden dreht. Umherfliegende Teilchen können ernsthafte Verletzungen verursachen.

Fadenverlängerung durch Aufdrücken auf den Boden



WARNUNG: Um Verletzungen zu vermeiden, darf das Gerät niemals auf den Boden gedrückt werden, wenn die Freischneidereinheit am Motorgehäuse befestigt ist.

An Ihrem Trimmer wird ein Nylonfaden mit einem Durchmesser von 2,032 mm eingesetzt. Der Schneidfaden verschleißt schneller und muss häufiger nachgeführt werden, wenn Sie entlang von Bordsteinen oder anderen abrasiven Oberflächen bzw. stärkere Gräser schneiden.

Beim Gebrauch des Trimmers verkürzt sich der Faden aufgrund von Verschleiß. Durch leichtes Aufklopfen des Mähkopfes auf den Boden bei normaler Drehzahl des Trimmers wird der Faden nachgeführt.



HINWEIS: Ist der nachgeführte Nylonfaden länger als die Schneisenbreite von 330 mm, wirkt sich dieser Umstand nachteilig auf die Leistung, Laufzeit und Lebensdauer des Trimmers aus, da dies zur Beschädigung des Motors führen kann. Dies kann zum Erlöschen der Gewährleistungsansprüche führen.

Wissenswertes zum Thema Schneiden

- Verwenden Sie zum Schneiden bzw. Mähen des Grases die Spitze des Fadens; drücken Sie den Mähkopf nicht in ungeschnittenes Gras.
- Maschendraht- und Lattenzäune erhöhen den Fadenverschleiß und können sogar Beschädigungen verursachen. Steine und Ziegelwände, Bordsteine und Holz können zu einem höheren Verschleiß des Fadens führen.
- Vermeiden Sie, die Spulenkappe auf dem Boden oder einer anderen Oberflächen entlang zu ziehen.
- Schneiden Sie bei einem starken Bewuchs von oben nach unten, wobei Sie nicht mehr als 304,8 mm abschneiden sollten.
- Halten Sie den Trimmer in einer geneigten Position zum zu mähenden Bereich; dies ist der beste Schneidebereich.
- Der Trimmer schneidet, wenn er von links nach rechts geschwenkt wird. Dadurch wird vermieden, dass umherfliegender Schmutz den Bediener treffen könnte.

- Vermeiden Sie Bäume und Sträucher. Baumrinde, Holzstücke, Verkleidungen und Zaunpfähle könnten durch den Faden leicht beschädigt werden.

Ersatzzubehör

-  **WARNUNG:** Um die Gefahr schwerer Verletzungen zu mindern, schalten Sie das Gerät aus und entfernen den Akku, bevor Sie Einstellungen vornehmen oder Anbaugeräte oder Zubehör anbringen oder entfernen.
-  **WARNUNG:** Die Verwendung von Zubehörteilen, die nicht von DEWALT für den Gebrauch mit diesem Gerät empfohlen wurden, kann zu Gefährdungen führen.
-  **WARNUNG:** Verwenden Sie an diesem Trimmer ausschließlich von DEWALT empfohlene Klingen, Vorsatzgeräte und Zubehörteile. Anderenfalls kann es zu schweren Verletzungen oder zu Schäden am Gerät kommen.

Verwenden Sie DEWALT Ersatzfäden, Modellnr. DT20650 (2 mm), DT20651 (2 mm), DT20652 (2,5 mm).

- Verwenden Sie für optimale Leistungen den DEWALT DT20650/51. Der DEWALT DT20652 kann auch genutzt werden, aber die Laufzeit des Trimmers kann dadurch sinken. Die Anwendung eines anderen Fadens im Trimmer kann die Leistung verschlechtern und/oder Schäden am Trimmer verursachen.

Verwenden Sie DEWALT Ersatzklingen, Modellnr. DT20653 255 mm (Freischneider mit Dreifachklinge), DT20655 (230 mm 4T-Klinge zum Grasschneiden).

Erneuerung des Schneidfadens (Abb. P–S)

-  **VORSICHT:** Um eine Beschädigung des Geräts zu vermeiden, wenn der Schneidfaden über die Trimmklinge hinausragt, schneiden Sie diesen so ab, dass er genau bis zur Klinge reicht.

1. Entfernen Sie den Akku.
2. Drehen Sie die Spule **36** im Uhrzeigersinn, um sie zu entriegeln, wie in Abbildung P dargestellt. Die weiße Noppe **37** im Inneren der Spule dreht sich vom Rollenfenster **38** aus gesehen weg, um die aktive Verriegelung anzuzeigen.
3. Ziehen Sie die Spule zum Entfernen gerade heraus.
4. Entfernen Sie Schmutz und Gras von Spule und Gehäuse.
5. Stecken Sie den neuen Faden zuerst in den Kanal der Spule, die sich am nächsten zu den Halteaussparungen **39** befindet, wie in Abbildung Q dargestellt.
6. Platzieren Sie das Ende des Schneidfadens **40** in die Halteaussparung **41**.
7. Wickeln Sie den Schneidfaden in Richtung des Pfeils auf der Unterseite der Spule auf die Spule.
8. Wenn der aufgewickelte Schneidfaden den Anfang der Halteaussparungen erreicht, kürzen Sie den Faden auf ca. 106 mm.
9. Drücken Sie den Faden in die Halteaussparungen auf einer Seite der Spule, um den ersten Faden zu fixieren, während Sie den zweiten Faden aufwickeln.

10. Wiederholen Sie die Schritte oben für den zweiten Schneidfaden am unteren Abschnitt der Spule.

-  **VORSICHT:** Vergewissern Sie sich vor Beginn des Trimmens, dass Sie einen geeigneten Schneidfaden verwenden. Stellen Sie sicher, dass der Schneidfaden in beiden Abschnitten der Spule vorhanden ist, wie in Abbildung R dargestellt.

11. Sobald beide Fäden um die Spule **36** gewickelt sind, legen Sie Ihren Daumen und Finger auf die Halteaussparungen, um den Faden weiter zu sichern. Führen Sie dann das Ende jedes Fadens durch die beiden Aussparungen **43** an jeder Seite des Kopfes im Spulengehäuse **12**, wie in Abbildung S dargestellt.
12. Richten Sie die weißen Noppen **37** im Inneren des Spulengehäuses auf die Aussparungen **42** der Spule aus. Richten Sie die Halteaussparungen **39** möglichst genau auf die beiden Aussparungen **43** aus.
13. Drücken Sie die Spule in das Spulengehäuse und drehen Sie es entgegen dem Uhrzeigersinn, um die Spule in ihrer Position zu verriegeln. Stellen Sie sicher, dass die weiße Noppe **37** im Spulenfenster **38** zu sehen ist. Vergewissern Sie sich, dass der Faden nicht ausfranst und sich um die Welle unter der Spule wickelt.
14. Ziehen Sie an beiden Enden des Schneidfadens, um sie aus den Halteaussparungen zu lösen. Wenn der Faden über die Schneidklinge an der Schutzvorrichtung reicht, schneiden Sie den Faden so ab, dass er gerade bis zur Klinge reicht.

WARTUNG

Ihr DEWALT Elektrowerkzeug wurde für langfristigen Betrieb mit minimalem Wartungsaufwand konstruiert. Ein kontinuierlicher, zufriedenstellender Betrieb hängt von der geeigneten Pflege des Elektrowerkzeugs und seiner regelmäßiger Reinigung ab.

-  **WARNUNG:** Um die Gefahr ernsthafter Verletzungen zu reduzieren, muss vor jeder Einstellung und jedem Abnehmen/Installieren von Zubehör das Werkzeug ausgeschaltet und der Akku entfernt werden. Ein unbeabsichtigtes Starten kann zu Verletzungen führen.

1. Halten Sie die Lufteinlassschlitze **44** sauber, wie in Abbildung T dargestellt, um eine Überhitzung zu vermeiden.
2. Der Trimmerfaden kann nach einer gewissen Zeit austrocknen. Damit sich der Faden immer in einem guten Zustand befindet, bewahren Sie Ersatzfäden in einem dicht verschließbaren Kunststoffbeutel mit einem Esslöffel Wasser darin auf.
3. Kunststoffteile können mit milder Seife und einem feuchten Tuch gereinigt werden.
4. Der Fadenschneider an der Schutzvorrichtung kann mit der Zeit stumpf werden. Es wird empfohlen, die Klinge regelmäßig mit einer Feile nachzuschärfen.

Das Ladegerät und der Akku können nicht gewartet werden.



Schmierung

Ihr Elektrogerät benötigt keine zusätzliche Schmierung.



Reinigung



WARNUNG: Blasen Sie mit Trockenluft immer dann Schmutz und Staub aus dem Hauptgehäuse, wenn sich Schmutz sichtbar in und um die Lüftungsschlitze ansammelt. Tragen Sie bei diesen Arbeiten zugelassenen Augenschutz und eine zugelassene Staubmaske.



WARNUNG: Verwenden Sie niemals Lösungsmittel oder andere scharfe Chemikalien für die Reinigung der nicht-metallischen Teile des Gerätes. Diese Chemikalien können das in diesen Teilen verwendete Material aufweichen. Verwenden Sie ein nur mit Wasser und einer milden Seife befeuchtetes Tuch. Achten Sie darauf, dass niemals Flüssigkeiten in das Gerät eindringen. Tauchen Sie niemals irgendein Teil des Gerätes in eine Flüssigkeit.

Optionales Zubehör



WARNUNG: Da Zubehör, das nicht von DEWALT angeboten wird, nicht mit diesem Produkt geprüft worden ist, kann die Verwendung von solchem Zubehör an diesem Gerät gefährlich sein. Um das Verletzungsrisiko zu mindern, sollte mit diesem Produkt nur von DEWALT empfohlenes Zubehör verwendet werden.

Fragen Sie Ihren Händler nach weiteren Informationen zu geeignetem Zubehör.

Umweltschutz



Separate Sammlung. Produkte und Batterien, die mit diesem Symbol gekennzeichnet sind, dürfen nicht im normalen Hausmüll entsorgt werden. Produkte und

Batterien enthalten Materialien, die zurückgewonnen oder recycelt werden können, um den Bedarf an Rohstoffen zu reduzieren. Bitte recyceln Sie elektrische Produkte und Batterien gemäß den lokalen Bestimmungen. Weitere Informationen erhalten Sie unter www.2helpU.com.

Akku

Dieser langlebige Akku muss aufgeladen werden, wenn die Leistung nicht mehr für Arbeiten ausreicht, die bei voller Ladung leicht durchgeführt werden konnten. Am Ende des technischen Lebens ist der Akku umweltgerecht zu entsorgen:

- Entladen Sie den Akku vollständig und nehmen Sie ihn aus dem Werkzeug.
- Lithium-Ionen-Zellen sind recycelbar. Geben Sie die gebrauchten Akkus bei Ihrem Händler oder bei einer kommunalen Recycling-Sammelstelle ab. Dort werden die gesammelten Akkus recycelt oder ordnungsgemäß entsorgt.

STRING TRIMMER / BRUSH CUTTER

DCM581

Congratulations!

You have chosen a DeWALT tool. Years of experience, thorough product development and innovation make DeWALT one of the most reliable partners for professional power tool users.

Technical Data

Batteries & Chargers sold separately

| | | DCM581 |
|-------------------------------|-----------------|-----------------|
| Voltage | V _{DC} | 36V |
| UK & Ireland | V _{DC} | 36V |
| Type | | 1 |
| Power output | W | 240 |
| RPM | /min | 0-5100 / 0-5500 |
| Cutting Swath Size | mm | 380 |
| Weight (without battery pack) | kg | 4.4 |

Brush cutter

| | | |
|--------------------|--|-----------------|
| Type | Tri-Blade Brush Knife, Grass Cutting Blade, 4T Grass Cutting Blade | |
| RPM | /min | 0-5100 / 0-5500 |
| Cutting Swath Size | mm | 255 |

Noise values and vibration values (triax vector sum).

String trimmer mode according to EN50636-2-91:

| | | |
|---|------------------|-----|
| L _{PA} (emission sound pressure level) | dB(A) | 81 |
| L _{WA} (sound power level) | dB(A) | 95 |
| K (uncertainty for the given sound level) | dB(A) | 1.0 |
| Vibration emission value a _h = | m/s ² | 2.5 |
| Uncertainty K = | m/s ² | 1.5 |

Noise values and vibration values (triax vector sum).

Brush cutter mode according to EN ISO 11806-1:

| | | |
|---|------------------|------|
| L _{PA} (emission sound pressure level) | dB(A) | 81 |
| L _{WA} (sound power level) | dB(A) | 95 |
| K (uncertainty for the given sound level) | dB(A) | 1.0 |
| Vibration emission value a _h = | | |
| - Handle | m/s ² | <2.5 |
| - Auxiliary Handle | m/s ² | 10.9 |
| Uncertainty K = | m/s ² | 1.5 |

| Batteries | | | | Chargers/Charge Times (Minutes) |
|-----------|-----------------|-----|-----------|---------------------------------|
| Cat # | V _{DC} | Ah | Weight kg | DCB413 |
| DCB497 | 36 | 7.5 | 1.92 | 170 |
| DCB496 | 36 | 6.0 | 1.88 | 130 |

The vibration emission level given in this information sheet has been measured in accordance with a standardised test given in EN50636 and may be used to compare one tool with another. It may be used for a preliminary assessment of exposure.



WARNING: The declared vibration emission level represents the main applications of the tool. However if the tool is used for different applications, with different accessories or poorly maintained, the vibration emission may differ. This may significantly increase the exposure level over the total working period.

An estimation of the level of exposure to vibration should also take into account the times when the tool is switched off or when it is running but not actually doing the job. This may significantly reduce the exposure level over the total working period.

Identify additional safety measures to protect the operator from the effects of vibration such as: maintain the tool and the accessories, keep the hands warm, organisation of work patterns.

NOTE: National regulation can restrict the use of the machine.

EC-Declaration of Conformity

Machinery Directive



String Trimmer / Brush Cutter DCM581

DeWALT declares that these products described under

Technical Data are in compliance with:

2006/42/EC, EN60335-1:2012 + A11:2014 EN50636-2-91:2014, EN ISO 11806-1:2011.

2000/14/EC, Lawn Trimmer, L ≤ 50 cm, Annex VIII

DEKRA Certification B.V., Utrechtseweg 310,

6802 ED Arnhem, The Netherlands

Notified Body ID No.: 0344

Level of acoustic power according to 2000/14/EC

(Article 12, Annex III, L ≤ 50 cm):

L_{PA} (measured sound pressure level) 81 dB(A)

uncertainty (K) = 1.0 dB (A)

L_{WA} (guaranteed sound power) 96 dB(A)

These products also comply with Directive 2014/30/EU and 2011/65/EU. For more information, please contact DEWALT at the following address or refer to the back of the manual.

The undersigned is responsible for compilation of the technical file and makes this declaration on behalf of DEWALT.



Markus Rompel
Director Engineering
DEWALT, Richard-Klinger-Straße 11,
D-65510, Idstein, Germany
10.11.2016



WARNING: To reduce the risk of injury, read the instruction manual.

Definitions: Safety Guidelines

The definitions below describe the level of severity for each signal word. Please read the manual and pay attention to these symbols.



DANGER: Indicates an imminently hazardous situation which, if not avoided, **will** result in **death or serious injury**.



WARNING: Indicates a potentially hazardous situation which, if not avoided, **could** result in **death or serious injury**.



CAUTION: Indicates a potentially hazardous situation which, if not avoided, **may** result in **minor or moderate injury**.

NOTICE: Indicates a practice **not related to personal injury** which, if not avoided, **may** result in **property damage**.



Denotes risk of electric shock.



Denotes risk of fire.

SAFETY INSTRUCTIONS



WARNING: When using mains-powered appliances, basic safety precautions, including the following, should always be followed to reduce the risk of fire, electric shock, personal injury and material damage.



WARNING: When using the machine the safety rules must be followed. For your own safety and bystanders please read these instructions before operating the machine. Please keep the instructions safe for later use.

- Read all of this manual carefully before operating the appliance.
- The intended use is described in this manual. The use of any accessory or attachment or the performance of any operation with this appliance other than those recommended in this instruction manual may present a risk of personal injury.
- Retain this manual for future reference.

IMPORTANT

READ CAREFULLY BEFORE USE
KEEP FOR FUTURE REFERENCE

SAFE OPERATING PRACTICES

Training

- Read the instructions carefully.** Be familiar with the controls and the correct use of the machine.
- Never allow children or people unfamiliar with these instructions to use the machine.** Local regulations can restrict the age of the operator.
- Keep in mind that the operator or user is responsible for accidents or hazards occurring to other people or their property.

Preparation

- Before use, always visually inspect the machine for damaged, missing or misplaced guards or shields.
- Never operate the machine while people, especially children, or pets are nearby.

Operation

- Wear eye protection and stout shoes at all times while operating the machine.
- Avoid using the machine in bad weather conditions especially when there is a risk of lightning.
- Use the machine only in daylight or good artificial light.
- Never operate the machine with damaged guards or shields or without guards or shields in place.
- Switch on the motor only when the hands and feet are away from the cutting means.
- Always disconnect the machine from the power supply (i.e. remove the plug from the mains, remove the disabling device or removable battery)**
 - whenever the machine is left unattended;
 - before clearing a blockage;
 - before checking, cleaning or working on the machine;
 - after striking a foreign object;
 - whenever the machine starts vibrating abnormally.
- Take care against injury to feet and hands from the cutting means.
- Always ensure that the ventilation openings are kept clear of debris.
- When using the brush cutter there is a risk of kickback if it contacts a solid object (tree trunk, branch, or rock).** The unit will kick to the opposite direction of the brush cutter blade's rotation.
- Remove any objects that may cause kickback, such as branches and rocks.
- Check for loose fasteners and damaged parts, such as cracks in the cutting attachment.

Maintenance and Storage

- Disconnect the machine from the power supply (i.e. remove the plug from the mains, remove the disabling device or removable battery) before carrying out maintenance or cleaning work.**
- Use only the manufacturer's recommended replacement parts and accessories.
- Inspect and maintain the machine regularly.** Have the machine repaired only by an authorized repairer.
- When not in use, store the machine out of the reach of children.
- Use blade cover for metal blades during transport and storage.
- Clean before storing, including the use of guards on cutting attachments with metal blades.

ADDITIONAL SAFETY INSTRUCTIONS FOR GRASS TRIMMERS / BRUSH CUTTERS



WARNING: Cutting elements continue to rotate after the motor is switched off.

- Wear long trousers to protect your legs.
- Before using the appliance, check that your cutting path is free from sticks, stones, wire and any other obstacles.
- Only use the appliance in the upright position, with the cutting line near the ground. Never switch the appliance on in any other position.
- Move slowly when using the appliance. Be aware that freshly cut grass is damp and slippery.
- Do not work on steep slopes. Work across the face of slopes, not up and down.
- Never cross gravel paths or roads while the appliance is running.
- Never touch the cutting line while the appliance is running.
- Do not put the appliance down until the cutting line has come to a complete standstill.
- Use only the appropriate type of cutting line. Never use metal cutting line or fishing line.
- Keep hands and feet away from the cutting line and blade at all times, especially when switching on the motor.
- Before using the appliance and after any impact, check for signs of wear or damage and repair as necessary.
- Take care against injury from any device fitted for trimming the filament line length. After extending new cutter line always return the machine to its normal operating position before switching on.
- Close supervision is necessary when the appliance is used near children.
- This appliance is not intended for use by young or infirm persons without supervision.
- This appliance is not to be used as a toy.
- Use in a dry location only. Do not allow the appliance to become wet.
- Do not immerse the appliance in water.

- Do not open the body casing. There are not user-serviceable parts inside
- Do not operate the appliance in explosive atmospheres, such as in the presence of flammable liquids, gases or dust.
- When the appliance is stored or transported in a vehicle it should be placed in the boot or restrained to prevent movement following sudden changes in speed or direction.
- When not in use, the appliance should be stored in a dry, well ventilated place out of reach of children.
- Children should not have access to stored appliances.

Safety of Others

- This appliance is not intended for use by persons (including children) with reduced physical, sensory or mental capabilities, or lack of experience and knowledge, unless they have been given supervision or instruction concerning use of the appliance by a person responsible for their safety.
- Children must be supervised to ensure that they do not play with the appliance.

Residual Risks

To ensure you have good footing on slopes, do not overreach. Keep your balance at all times. Always walk, do not run.

Additional residual risks may arise when using the tool which may not be included in the enclosed safety warnings. These risks can arise from misuse, prolonged use etc.

Even with the application of the relevant safety regulations and the implementation of safety devices, certain residual risks can not be avoided. These include:

- Injuries caused by touching any rotating/moving parts.
- Injuries caused when changing any parts, blades or accessories.
- Injuries caused by prolonged use of a tool. When using any tool for prolonged periods ensure you take regular breaks.
- Impairment of hearing.
- Health hazards caused by breathing dust developed when using your tool (example: working with wood, especially oak, beech and MDF.)

Electrical Safety

The electric motor has been designed for one voltage only. Always check that the battery pack voltage corresponds to the voltage on the rating plate. Also make sure that the voltage of your charger corresponds to that of your mains.



Your DEWALT charger is double insulated in accordance with EN60335; therefore no earth wire is required.



WARNING: 115 V units have to be operated via a fail-safe isolating transformer with an earth screen between the primary and secondary winding.

If the supply cord is damaged, it must be replaced by a specially prepared cord available through the DEWALT service organisation.

Mains Plug Replacement (U.K. & Ireland Only)

If a new mains plug needs to be fitted:

- Safely dispose of the old plug.
- Connect the brown lead to the live terminal in the plug.
- Connect the blue lead to the neutral terminal.



WARNING: No connection is to be made to the earth terminal.

Follow the fitting instructions supplied with good quality plugs. Recommended fuse: 3 A.

Using an Extension Cable

An extension cord should not be used unless absolutely necessary. Use an approved extension cable suitable for the power input of your charger (see **Technical Data**). The minimum conductor size is 1 mm²; the maximum length is 30 m.

When using a cable reel, always unwind the cable completely.

SAVE THESE INSTRUCTIONS

Chargers

DEWALT chargers require no adjustment and are designed to be as easy as possible to operate.

Important Safety Instructions for All Battery Chargers

SAVE THESE INSTRUCTIONS: This manual contains important safety and operating instructions for compatible battery chargers (refer to **Technical Data**).

- Before using charger, read all instructions and cautionary markings on charger, battery pack, and product using battery pack.



WARNING: Shock hazard. Do not allow any liquid to get inside charger. Electric shock may result.



WARNING: We recommend the use of a residual current device with a residual current rating of 30mA or less.



CAUTION: Burn hazard. To reduce the risk of injury, charge only DEWALT rechargeable batteries. Other types of batteries may burst causing personal injury and damage.



CAUTION: Children should be supervised to ensure that they do not play with the appliance.

NOTICE: Under certain conditions, with the charger plugged into the power supply, the exposed charging contacts inside the charger can be shorted by foreign material. Foreign materials of a conductive nature such as, but not limited to, steel wool, aluminum foil or any buildup of metallic particles should be kept away from charger cavities. Always unplug the charger from the power supply when there is no battery pack in the cavity. Unplug charger before attempting to clean

- **DO NOT attempt to charge the battery pack with any chargers other than the ones in this manual.** The charger and battery pack are specifically designed to work together.

- **These chargers are not intended for any uses other than charging DEWALT rechargeable batteries.** Any other uses may result in risk of fire, electric shock or electrocution.

- **Do not expose charger to rain or snow.**
- **Pull by plug rather than cord when disconnecting charger.** This will reduce risk of damage to electric plug and cord.
- **Make sure that cord is located so that it will not be stepped on, tripped over, or otherwise subjected to damage or stress.**

- **Do not use an extension cord unless it is absolutely necessary.** Use of improper extension cord could result in risk of fire, electric shock, or electrocution.

- **Do not place any object on top of charger or place the charger on a soft surface that might block the ventilation slots and result in excessive internal heat.** Place the charger in a position away from any heat source. The charger is ventilated through slots in the top and the bottom of the housing.

- **Do not operate charger with damaged cord or plug—** have them replaced immediately.

- **Do not operate charger if it has received a sharp blow, been dropped, or otherwise damaged in any way.** Take it to an authorised service centre.

- **Do not disassemble charger; take it to an authorised service centre when service or repair is required.** Incorrect reassembly may result in a risk of electric shock, electrocution or fire.

- In case of damaged power supply cord the supply cord must be replaced immediately by the manufacturer, its service agent or similar qualified person to prevent any hazard.

- **Disconnect the charger from the outlet before attempting any cleaning. This will reduce the risk of electric shock.** Removing the battery pack will not reduce this risk.

- **NEVER** attempt to connect two chargers together.

- **The charger is designed to operate on standard 230V household electrical power. Do not attempt to use it on any other voltage.** This does not apply to the vehicular charger.





Charging a Battery (Fig. B)

1. Plug the charger into an appropriate outlet before inserting battery pack.
2. Insert the battery pack **14** into the charger, making sure the battery pack is fully seated in the charger. The red (charging) light will blink repeatedly indicating that the charging process has started.
3. The completion of charge will be indicated by the red light remaining ON continuously. The battery pack is fully charged and may be used at this time or left in the charger. To remove the battery pack from the charger, push the battery release button **15** on the battery pack.

NOTE: To ensure maximum performance and life of lithium-ion battery packs, charge the battery pack fully before first use.

Charger Operation

Refer to the indicators below for the charge status of the battery pack.

| | | |
|---|-------------------------|-----------------|
|  | Pack Charging | — — — — — |
|  | Pack Charged | ————— |
|  | Hot/Cold Pack Delay | — • — • — • |
|  | Problem Pack or Charger | • • • • • • • • |

This charger is designed to detect certain problems that can arise. Problems are indicated by the red light flashing at a fast rate. If this occurs, remove and then reinsert the battery pack into the charger. If the problem persists, try a different battery pack to determine if the charger is working properly. If the new pack charges correctly, then the original pack is defective and should be returned to a service center or other collection site for recycling. If the new battery pack elicits the same trouble indication as the original, have the charger and the battery pack tested at an authorized service center.

The compatible charger(s) will not charge a faulty battery pack. The charger will indicate faulty battery by refusing to light or by displaying problem pack or charger blink pattern.

NOTE: This could also mean a problem with a charger.

If the charger indicates a problem, take the charger and battery pack to be tested at an authorised service centre.

Hot/Cold Pack Delay

When the charger detects a battery pack that is too hot or too cold, it automatically starts a Hot/Cold Pack Delay, suspending charging until the battery pack has reached an appropriate temperature. The charger then automatically switches to the pack charging mode. This feature ensures maximum battery pack life.

A cold battery pack will charge at a slower rate than a warm battery pack. The battery pack will charge at that slower rate throughout the entire charging cycle and will not return to maximum charge rate even if the battery pack warms.

Electronic Protection System

XR Li-Ion tools are designed with an Electronic Protection System that will protect the battery pack against overloading, overheating or deep discharge.

The tool will automatically turn off if the Electronic Protection System engages. If this occurs, place the lithium-ion battery pack on the charger until it is fully charged.

Charger Cleaning Instructions

 **WARNING: Shock hazard. Disconnect the charger from the AC outlet before cleaning.** Dirt and grease may be removed from the exterior of the charger using a cloth or soft non-metallic brush. Do not use water or any cleaning solutions. Never let any liquid get inside the tool; never immerse any part of the tool into a liquid.

Battery Packs

Important Safety Instructions for All Battery Packs

When ordering replacement battery packs, be sure to include catalog number and voltage.

The battery pack is not fully charged out of the carton. Before using the battery pack and charger, read the safety instructions below. Then follow charging procedures outlined.

READ ALL INSTRUCTIONS

- **Do not charge or use battery in explosive atmospheres, such as in the presence of flammable liquids, gases or dust.** Inserting or removing the battery from the charger may ignite the dust or fumes.
- **Never force battery pack into charger. Do not modify battery pack in any way to fit into a non-compatible charger as battery pack may rupture causing serious personal injury.**
- Charge the battery packs only in DeWALT chargers.
- **DO NOT splash or immerse in water or other liquids.**
- **Do not store or use the tool and battery pack in locations where the temperature may reach or exceed 40 °C (104 °F) (such as outside sheds or metal buildings in summer).**
- **Do not incinerate the battery pack even if it is severely damaged or is completely worn out.** The battery pack can explode in a fire. Toxic fumes and materials are created when lithium-ion battery packs are burned.
- **If battery contents come into contact with the skin, immediately wash area with mild soap and water.** If battery liquid gets into the eye, rinse water over the open eye for 15 minutes or until irritation ceases. If medical attention is needed, the battery electrolyte is composed of a mixture of liquid organic carbonates and lithium salts.
- **Contents of opened battery cells may cause respiratory irritation.** Provide fresh air. If symptoms persists, seek medical attention.



WARNING: Burn hazard. Battery liquid may be flammable if exposed to spark or flame.



WARNING: Never attempt to open the battery pack for any reason. If battery pack case is cracked or damaged, do not insert into charger. Do not crush, drop or damage battery pack. Do not use a battery pack or charger that has received a sharp blow, been dropped, run over or damaged in any way (i.e., pierced with a nail, hit with a hammer, stepped on). Electric shock or electrocution may result. Damaged battery packs should be returned to service centre for recycling.



WARNING: Fire hazard. Do not store or carry the battery pack so that metal objects can contact exposed battery terminals. For example, do not place the battery pack in aprons, pockets, tool boxes, product kit boxes, drawers, etc., with loose nails, screws, keys, etc.



CAUTION: When not in use, place tool on its side on a stable surface where it will not cause a tripping

or falling hazard. Some tools with large battery packs will stand upright on the battery pack but may be easily knocked over.

Transportation



WARNING: Fire hazard. Transporting batteries can possibly cause fire if the battery terminals inadvertently come in contact with conductive materials. When transporting batteries, make sure that the battery terminals are protected and well insulated from materials that could contact them and cause a short circuit.

DeWALT batteries comply with all applicable shipping regulations as prescribed by industry and legal standards which include UN Recommendations on the Transport of Dangerous Goods; International Air Transport Association (IATA) Dangerous Goods Regulations, International Maritime Dangerous Goods (IMDG) Regulations, and the European Agreement Concerning The International Carriage of Dangerous Goods by Road (ADR). Lithium-ion cells and batteries have been tested to section 38.3 of the UN Recommendations on the Transport of Dangerous Goods Manual of Tests and Criteria.

In most instances, shipping a DeWALT battery pack will be exempted from being classified as a fully regulated Class 9 Hazardous Material. In general, only shipments containing a lithium-ion battery with an energy rating greater than 100 Watt Hours (Wh) will require being shipped as fully regulated Class 9. All lithium-ion batteries have the Watt Hour rating marked on the pack. Furthermore, due to regulation complexities, DeWALT does not recommend air shipping lithium-ion battery packs alone regardless of Watt Hour rating. Shipments of tools with batteries (combo kits) can be air shipped as exempted if the Watt Hour rating of the battery pack is no greater than 100 Whr. Regardless of whether a shipment is considered exempted or fully regulated, it is the shipper's responsibility to consult the latest regulations for packaging, labeling/marketing and documentation requirements.

The information provided in this section of the manual is provided in good faith and believed to be accurate at the time the document was created. However, no warranty, expressed or implied, is given. It is the buyer's responsibility to ensure that its activities comply with the applicable

Storage Recommendations

1. The best storage place is one that is cool and dry away from direct sunlight and excess heat or cold. For optimum battery performance and life, store battery packs at room temperature when not in use.
2. For long storage, it is recommended to store a fully charged battery pack in a cool, dry place out of the charger for optimal results.

NOTE: Battery packs should not be stored completely depleted of charge. The battery pack will need to be recharged before use.

Labels on Charger and Battery Pack

In addition to the pictographs used in this manual, the labels on the charger and the battery pack may show the following pictographs:



Read instruction manual before use.



See **Technical Data** for charging time.



Do not probe with conductive objects.



Do not charge damaged battery packs.



Do not expose to water.



Have defective cords replaced immediately.



Charge only between 4 °C and 40 °C.



Only for indoor use.



Discard the battery pack with due care for the environment.



Charge DeWALT battery packs only with designated DeWALT chargers. Charging battery packs other than the designated DeWALT batteries with a DeWALT charger may make them burst or lead to other dangerous situations.



Do not incinerate the battery pack.

Battery Type

The DCM581 operates on a 36 volt battery pack.

These battery packs may be used: DCB496, DCB497. Refer to **Technical Data** for more information.

Package Contents

The package contains:

- 1 String trimmer
- 1 Auxiliary handle
- 4 Auxiliary handle screws
- 1 Strap
- 1 Guard
- 4 Guard screws
- 1 Brush cutter blade
- 1 Brush cutter nut
- 1 Brush cutter clamp washer
- 1 Brush cutter drive washer
- 5 Cotter pins
- 1 Nut wrench
- 1 Rod, lock

- 1 Blade cover
- 1 Instruction manual
- Check for damage to the tool, parts or accessories which may have occurred during transport.
- Take the time to thoroughly read and understand this manual prior to operation.

Markings on Tool

The following pictograms are shown on the tool:

-  Read instruction manual before use.
-  Wear ear protection.
-  Wear eye protection.
-  Do not expose the tool to rain or high humidity or leave outdoors while it is raining.
-  Switch the tool off. Before performing any maintenance on the tool, remove the battery from the tool.
-  Wear head protection.
-  Wear slip-resistant footwear.
-  Wear slip-resistant gloves.
-  Keep people and animals at least 6 m away from the work area.
-  Do not use circular metal blades.
-  Beware of thrown objects.
-  Beware of blade thrust.
-  Keep bystanders away.
-  Directive 2000/14/EC guaranteed sound power.
-  96 dB

Date Code Position (Fig. U)

The date code **45**, which also includes the year of manufacture, is printed into the housing.

Example:

2016 XX XX
Year of Manufacture

Description (Fig. A)

 **WARNING:** Never modify the power tool or any part of it. Damage or personal injury could result.

- 1 Variable speed trigger
- 2 Lock-off lever
- 3 Lock-off tab
- 4 Handle
- 5 Speed control switch
- 6 Auxiliary handle
- 7 Motor housing
- 8 Trimmer pole
- 9 Strap mount
- 10 Strap
- 11 Guard
- 12 Spool housing
- 13 Battery housing
- 14 Battery pack
- 15 Battery release button
- 16 Brush cutter blade
- 17 Nut wrench
- 18 Blade cover

Intended Use

Your string trimmer / brush cutter has been designed for professional trimming applications.

DO NOT use under wet conditions or in the presence of flammable liquids or gases.

DO NOT let children come into contact with the tool.

Supervision is required when inexperienced operators use this tool.

- **Young children and the infirm.** This appliance is not intended for use by young children or infirm persons without supervision.
- This product is not intended for use by persons (including children) suffering from diminished physical, sensory or mental abilities; lack of experience, knowledge or skills unless they are supervised by a person responsible for their safety. Children should never be left alone with this product.

ASSEMBLY AND ADJUSTMENTS

 **WARNING:** To reduce the risk of serious personal injury, turn tool off and disconnect battery pack before making any adjustments or removing/installing attachments or accessories. An accidental start-up can cause injury.

 **WARNING:** Use only DeWALT battery packs and chargers.

Inserting and Removing the Battery Pack from the Tool (Fig. C–E)

NOTE: Make sure your battery pack **14** is fully charged.

To Install the Battery Pack into the Tool

1. Align the battery pack **14** with the rails inside the tool (Fig. C).
2. Slide it into the tool until the battery pack is firmly seated and ensure that you hear the lock snap into place.

To Remove the Battery Pack from the Tool

1. Press the release button **15** and firmly pull the battery pack out of the tool handle (Fig. D).
2. Insert battery pack into the charger as described in the charger section of this manual.

Fuel Gauge Battery Packs (Fig. E)

Some DEWALT battery packs include a fuel gauge which consists of three green LED lights that indicate the level of charge remaining in the battery pack.

To actuate the fuel gauge, press and hold the fuel gauge button **19**. A combination of the three green LED lights will illuminate designating the level of charge left. When the level of charge in the battery is below the usable limit, the fuel gauge will not illuminate and the battery will need to be recharged.

NOTE: The fuel gauge is only an indication of the charge left on the battery pack. It does not indicate tool functionality and is subject to variation based on product components, temperature and end-user application.

Assembly

Removing spool housing (Fig. A, F, G)

1. Insert a screwdriver through the hole **21** in the string trimmer drive washer (small) **20** and into the hole **22** in the motor housing **7** as shown in figure F.
2. Turn the spool housing **12** clockwise as shown in figure G.
3. Remove the spool housing and the drive washer from the trimmer.

Attaching guard (Fig. A, H, I)

WARNING: Never operate appliance without guard firmly in place. Damage or personal injury could result.

1. Remove the spool housing **12** as described in the **Removing the spool housing** section.
2. To attached the guard, slide the tab **23** of the guard under the lip **24** of the motor housing **7**, then lower the back of the guard into place as shown in figure H.
3. Replace and securely tighten the 4 guard screws **25** with the wrench **17** as shown in figure I.
4. Replace the spool housing as described in the **Attaching Spool Housing** section below.

Attaching spool housing (Fig A, I, J)

1. Slide the string trimmer drive washer (small) **20** down over the the bolt **26** protruding from the trimmer so that its hole **21** lines up with the hole **22** in the motor housing **7**.

2. Rotate the washer and motor housing until their holes line up with the notch **27** in the guard **11**.
3. Insert a screwdriver through the three holes, thread the spool housing counterclockwise, and securely tighten onto the bolt.

Attaching blade (Fig. A, K)

WARNING: Risk of injury. Brush cutter blade has sharp edges. Wear gloves when handling blade.

1. Remove the spool housing **12** and the string trimmer drive washer (small) **20** as described in the **Removing the spool housing** section.
2. Slide the brush cutter drive washer (large) **28** down over the the bolt **26** protruding from the trimmer so that its hole **29** lines up with the hole **22** in the motor housing **7**.
3. Slide the brush cutter blade **16** on top of drive washer so that the inner, non-cutting edge **30** lines up with the hole of the drive washer. This will allow for easier and safer removal of the blade later.
4. Slide the brush cutter clamp washer **31** on top of the blade so that the wider side is flat against the blade.
5. Screw the brush cutter nut **32** onto the bolt with the wrench **17**. Ensure the nut is securely tightened.
6. Slide the cotter pin **33** fully through the hole in the bolt.

Attaching auxiliary handle (Fig. A, L)

1. Place the auxiliary handle **6** onto the top of the trimmer pole **8** above the label placed in the middle fo the pole.
2. Slide the bracket **34** of the auxiliary handle into the bottom of the handle.
3. Thread the handle bolts **35** through the bracket and into the handle.
4. Tighten the handle bolts with the wrench **17**. Ensure the handle is securely attached.

If adjustment is necessary, loosen the handle bolts and slide the auxiliary handle up or down the trimmer pole. Then, retighten the bolts.

Replacing guard (Fig. I, M)

1. Remove the spool housing **12** as described in the **Removing the spool housing** section.
2. Remove the 4 guard screws **25** shown in figure I.
3. Lift the guard off at an angle as shown in figure M.
4. Install the new guard as described in the **Attaching guard** section.

Attaching strap (Fig. A)

Hook the strap **10** to the strap mount **9** and place strap on one shoulder for extra support while using the trimmer or brush cutter.

OPERATION

Instructions for Use

WARNING: Always observe the safety instructions and applicable regulations.

⚠ WARNING: To reduce the risk of serious personal injury, turn tool off and disconnect battery pack before making any adjustments or removing/installing attachments or accessories. An accidental start-up can cause injury.

Proper Hand Position (Fig. A, O)

⚠ WARNING: To reduce the risk of serious personal injury, ALWAYS use proper hand position as shown.

⚠ WARNING: To reduce the risk of serious personal injury, ALWAYS hold securely in anticipation of a sudden reaction.

Proper hand position requires one hand on the handle **4**, with the other hand on the auxiliary handle **6**.

Switching On (Fig. A)

To turn the appliance on, push the lock off tab **3** forward, squeeze the lock-off lever **2**, and then squeeze the variable speed trigger **1**.

To turn the appliance off, release the variable speed trigger, the lock-off lever, and tab.

Speed Control Switch (Fig. A)

This string trimmer gives you the choice to operate at a more efficient speed to extend the runtime for larger jobs, or accelerate the trimmer speed for high-performance cutting.

To extend runtime, push the speed control switch **5** forward toward the auxiliary handle **6** into the "LO" position. This mode is best for larger projects that require more time to complete.

To accelerate the trimmer, pull the speed control switch back toward the battery housing **13** into the "HI" position. This mode is best to cut through heavier growth and for applications that need higher RPM.

NOTE: When in "HI" mode, runtime will be decreased as compared to when trimmer is in "LO" mode.

Trimming / Brush cutting (Fig. A, N, O)

With the trimmer on, angle it and swing side to side as shown in figure N.

Maintain a minimum distance of 610 mm between the guard and your feet as shown in figure O.

⚠ WARNING: Keep the rotating string roughly parallel with the ground (tilted no more than 30 degrees). This trimmer is not an edger. DO NOT TILT the trimmer so that the string or brush cutter blade **16** is spinning near a right angle to the ground. Flying debris can cause serious injury.

Bump Feed Trimmer Line Feed

⚠ WARNING: To avoid personal injury, never bump the unit when the brush cutter assembly is attached to the motor housing.

Your trimmer uses 2.032 mm diameter nylon line. Cutting line will wear faster and require more feeding if the cutting is done along sidewalks or other abrasive surfaces or heavier weeds are being cut.

As you use the trimmer, the string will get shorter due to wear. Gently bump the trimmer on the ground while running at normal speed and the line will feed.

NOTE: Extending nylon line beyond the 330 mm swath will negatively affect performance, runtime, and the life of the trimmer due to potential of damaging motor. Doing so may void the warranty.

Helpful Cutting Tips

- Use the tip of the string to do the cutting; do not force string head into uncut grass.
- Wire and picket fences cause extra string wear, even breakage. Stone and brick walls, curbs, and wood may wear string rapidly.
- Do not allow spool cap to drag on ground or other surfaces.
- In long growth, cut from the top down and do not exceed 304.8 mm high.
- Keep trimmer tilted toward the area being cut; this is the best cutting area.
- The trimmer cuts when passing the unit from the left to right. This will avoid throwing debris at the operator.
- Avoid trees and shrubs. Tree bark, wood moldings, siding, and fence posts can easily be damaged by the string.

Replacement Accessories

⚠ WARNING: To reduce the risk of serious personal injury, turn appliance off and remove battery before making any adjustments or removing/installing attachments or accessories.

⚠ WARNING: The use of any accessory not recommended by DEWALT for use with this appliance could be hazardous.

⚠ WARNING: Do not use any blades, or any accessory or attachment other than those recommended by DEWALT on this trimmer. Serious injury or product damage may result.

Use DEWALT replacement line Model No. DT20650 (2 mm), DT20651 (2 mm), DT20652 (2.5 mm).

- For optimal performance, use Dewalt DT20650/51. DEWALT DT20652 can also be use but may degrade runtime of the trimmer. Using any other line with the trimmer can degrade performance and/or cause damage to the trimmer.

Use DEWALT replacement blades Model No. DT20653 255 mm (Tri-Blade Brush Knife), DT20655 (230 mm 4T Grass Cutting Blade).

Replacing the Cutting Line (Fig. P–S)

⚠ CAUTION: To avoid appliance damage, if the cutting line protrudes beyond the trimming blade, cut it off so that it just reaches the blade.

1. Remove battery.
2. Turn spool **36** clockwise to unlock as shown in figure P. The white nub **37** inside the spool will rotate away from the spool window **38** to indicate it is unlocked.
3. Pull the spool straight out to remove.
4. Remove any dirt and grass from the spool and housing.

5. First, wind new line in the channel of the spool closest to the holding slots **39** as shown in figure Q.
6. Place the end of the cutting line **40** into the retaining hole **41**.
7. Wind the cutting line onto the spool in the direction of the arrow on the bottom of the spool.
8. When the wound cutting line reaches the beginning of the holding slots, cut the line approximately 106 mm.
9. Push the line in the holding slots on one side of the spool to hold the first line while you wind the second line.
10. Repeat the above procedure for the second cutting line on the lower section of the spool.

CAUTION: Before you begin trimming, only use the appropriate type of cutting line. Ensure that cutting line is present in both sections of the spool as shown in Figure R.

11. Once both lines are wrapped around the spool **36**, place your thumb and finger on the holding slots to further secure the string and feed the end of each line through the two holes **43** on either side of the head in the spool housing **12** as shown in figure S.
12. Line up the white nubs **37** inside the spool housing with the recesses **42** of the spool. Align the holding slots **39** with the two holes **43** as close as possible.
13. Push the spool into the spool housing and turn counterclockwise to lock the spool in place. Ensure the white nub **37** appears in the spool window **38**. Make sure the line doesn't unravel and wrap around the shaft below the spool.
14. Pull both ends of the cutting line to release them from the holding slots. If the line extends past the cutting blade on the guard cut the line so it just reaches the blade.

MAINTENANCE

Your DEWALT power tool has been designed to operate over a long period of time with a minimum of maintenance. Continuous satisfactory operation depends upon proper tool care and regular cleaning.

WARNING: To reduce the risk of serious personal injury, turn tool off and disconnect battery pack before making any adjustments or removing/installing attachments or accessories. An accidental start-up can cause injury.

1. Keep the air intake slots **44**, shown in figure T, clean to avoid overheating.
2. Your trimmer line can dry out over time. To keep your line in top condition, store spare line in a plastic, sealable bag with a tablespoon of water.
3. Plastic parts may be cleaned by using a mild soap and a damp rag.
4. The line cutter on the edge of the guard can dull over time. It is recommended you periodically touch-up the sharpness of the blade with a file.

The charger and battery pack are not serviceable.



Lubrication

Your power tool requires no additional lubrication.



Cleaning



WARNING: Blow dirt and dust out of the main housing with dry air as often as dirt is seen collecting in and around the air vents. Wear approved eye protection and approved dust mask when performing this procedure.



WARNING: Never use solvents or other harsh chemicals for cleaning the non-metallic parts of the tool. These chemicals may weaken the materials used in these parts. Use a cloth dampened only with water and mild soap. Never let any liquid get inside the tool; never immerse any part of the tool into a liquid.

Optional Accessories



WARNING: Since accessories, other than those offered by DEWALT, have not been tested with this product, use of such accessories with this tool could be hazardous. To reduce the risk of injury, only DEWALT recommended accessories should be used with this product.

Consult your dealer for further information on the appropriate accessories.

Protecting the Environment



Separate collection. Products and batteries marked with this symbol must not be disposed of with normal household waste.

Products and batteries contain materials that can be recovered or recycled reducing the demand for raw materials. Please recycle electrical products and batteries according to local provisions. Further information is available at www.2helpU.com.

Rechargeable Battery Pack

This long life battery pack must be recharged when it fails to produce sufficient power on jobs which were easily done before. At the end of its technical life, discard it with due care for our environment:

- Run the battery pack down completely, then remove it from the tool.
- Li-Ion cells are recyclable. Take them to your dealer or a local recycling station. The collected battery packs will be recycled or disposed of properly.

CORTABORDES / DESBROZADORA

DCM581

¡Enhorabuena!

Ha elegido una herramienta DEWALT. Años de experiencia, innovación y un exhaustivo desarrollo de productos hacen que DEWALT sea una de las empresas más fiables para los usuarios de herramientas eléctricas profesionales.

Datos técnicos

Baterías y cargadores vendidos por separado

| DCM581 | | |
|-------------------------------|-----------------|-----------------|
| Voltaje | V _{DC} | 36V |
| Tipo | | 1 |
| Potencia de salida | W | 240 |
| RPM | /min | 0-5100 / 0-5500 |
| Tamaño del hilo de corte | mm | 380 |
| Peso (sin paquete de batería) | kg | 4,4 |

Desbrozadora

| | | |
|--------------------------|------|--|
| Type | | Cuchillo de tres hojas para desbrozar, hoja para cortar césped, Hoja para cortar césped 4T |
| RPM | /min | 0-5100 / 0-5500 |
| Tamaño del hilo de corte | mm | 255 |

Valores de ruido y valores de vibración (suma vectores triaxiales)

Modo cortadora de hilo de acuerdo con EN50636-2-91:

| | | |
|--|------------------|-----|
| L _{PA} (nivel de presión sonora de emisión) | dB(A) | 81 |
| L _{WA} (nivel de potencia sonora) | dB(A) | 95 |
| K (incertidumbre para el nivel de sonido dado) | dB(A) | 1,0 |
| Valor de la emisión de vibración a _h = | m/s ² | 2,5 |
| Incertidumbre K = | m/s ² | 1,5 |

Valores de ruido y valores de vibración (suma vectores triaxiales)

Modo desbrozadora de acuerdo con EN ISO 11806-1:

| | | |
|--|------------------|------|
| L _{PA} (nivel de presión sonora de emisión) | dB(A) | 81 |
| L _{WA} (nivel de potencia sonora) | dB(A) | 95 |
| K (incertidumbre para el nivel de sonido dado) | dB(A) | 1,0 |
| Valor de la emisión de vibración a _h = | | |
| - Empuñadura | m/s ² | <2,5 |
| - Empuñadura auxiliar | m/s ² | 10,9 |
| Incertidumbre K = | m/s ² | 1,5 |

| Cat # | Pilas | | | Tiempo Cargadores/ Carga (Minutos) |
|--------|-----------------|-----|------------|---------------------------------------|
| | V _{DC} | Ah | Peso kg | DCB413 |
| DCB497 | 36 | 7,5 | 1,92 | 170 |
| DCB496 | 36 | 6,0 | 1,88 | 130 |

El nivel de emisión de vibración que figura en esta hoja de información se ha medido de conformidad con una prueba normalizada proporcionada en la EN50636 y puede utilizarse para comparar una herramienta con otra. Puede usarse para una evaluación preliminar de exposición.



ADVERTENCIA: El nivel de emisión de vibración declarado representa las principales aplicaciones de la herramienta. Sin embargo, si se utiliza la herramienta para distintas aplicaciones, con accesorios diferentes o mal mantenidos, la emisión de vibración puede variar. Esto puede aumentar considerablemente el nivel de exposición durante el período total de trabajo.

Una valoración del nivel de exposición a la vibración debería tener en cuenta también las veces en que la herramienta está apagada o cuando está en funcionamiento pero no realizando ningún trabajo. Esto puede reducir considerablemente el nivel de exposición durante el periodo total de trabajo.

Identifique medidas de seguridad adicionales para proteger al operador de los efectos de la vibración tales como: ocuparse del mantenimiento de la herramienta y los accesorios, mantener las manos calientes y organizar los patrones de trabajo.

NOTA: Las leyes locales pueden restringir el uso de la máquina.

Declaración de Conformidad CE

Directriz de la Maquinaria



Cortabordes / Desbrozadora DCM581

DEWALT declara que los productos descritos bajo **Datos Técnicos** son conformes a las normas:

2006/42/CE, EN60335-1:2012 + A11:2014 EN50636-2-91:2014, EN ISO 11806-1:2011.

2000/14/EC, Cortadoras de césped, L ≤ 50 cm, Anexo VIII

DEKRA Certificación B.V., Utrechtseweg 310,

6802 ED Arnhem, Los Países Bajos

N.º de ID de organismo notificado: 0344

Nivel de potencia acústica, conforme a 2000/14/EC

(Artículo 12, Anexo III, L ≤ 50 cm):

L_{PA} (presión acústica medida) 81 dB (A)
incertidumbre (K) = 1,0 dB (A)

L_{WA} (potencia acústica garantizada) 96 dB (A)

Estos productos también son conformes con las Directivas 2014/30/UE y 2011/65/UE. Si desea más información, póngase en contacto con DEWALT en la dirección indicada a continuación o bien consulte la parte posterior de este manual. El que suscribe es responsable de la compilación del archivo técnico y realiza esta declaración en representación de DEWALT.



Markus Rompel
Director de Ingeniería
DEWALT, Richard-Klinger-Strasse 11,
D-65510, Idstein, Alemania
10.11.2016



ADVERTENCIA: para reducir el riesgo de lesiones, lea el manual de instrucciones.

Definiciones: normas de seguridad

Las siguientes definiciones describen el nivel de gravedad de las señales. Lea el manual y preste atención a estos símbolos.



PELIGRO: indica una situación de peligro inminente, que si no se evita, **provocará la muerte o lesiones graves.**



ADVERTENCIA: indica una situación de posible peligro que, si no se evita, **podría provocar la muerte o lesiones graves.**



ATENCIÓN: indica una situación de posible peligro que, si no se evita, **puede provocar lesiones leves o moderadas.**

AVISO: Indica una práctica **no relacionada con las lesiones personales** que, de no evitarse, **puede ocasionar daños materiales.**



Indica riesgo de descarga eléctrica.



Indica riesgo de incendio.

INSTRUCCIONES DE SEGURIDAD



ADVERTENCIA: Al utilizar aparatos con alimentación de red, se deben seguir precauciones de seguridad básicas, incluidas las siguientes, para disminuir los riesgos de incendio, descarga eléctrica, lesión y daños materiales.



ADVERTENCIA: Cuando se utiliza la máquina, se deben cumplir las normas de seguridad y la de las personas que estén cerca, lea estas instrucciones antes de utilizar la máquina. Guarde estas instrucciones de forma segura para usos futuros.

- Lea atentamente este manual en su totalidad antes de utilizar el aparato.
- En este manual se describe el uso previsto. El uso de accesorios o acoplamientos o la realización de cualquier operación con este aparato que sean distintos de los recomendados en este manual de instrucciones pueden dar lugar a lesiones.

- Guarde este manual para consultas posteriores.

IMPORTANTE:

LEER ATENTAMENTE ANTES DE USAR
GUARDAR PARA TENER COMO REFERENCIA FUTURA

PRÁCTICAS DE FUNCIONAMIENTO SEGURO

Capacitación

- a) **Lea las instrucciones con atención.** Familiarícese con los controles y el uso correcto de la máquina.
- b) **Nunca permita que niños o personas poco familiarizadas con estas instrucciones utilicen la máquina.** En las reglamentaciones locales puede restringirse la edad del operador.
- c) **Tenga en cuenta que el operador o usuario son responsables de los accidentes o peligros que experimenten otras personas o sus bienes.**

Preparación

- a) **Antes de usar, siempre revise visualmente la máquina en busca de protectores o pantallas dañados, faltantes o mal colocados.**
- b) **Nunca opere la máquina con personas, en especial niños, o mascotas cerca.**

Funcionamiento

- a) **Utilice protección ocular y calzado resistente en todo momento mientras opera la máquina.**
- b) **Evite usar la máquina en condiciones climáticas adversas, en especial cuando haya riesgo de relámpagos.**
- c) **Utilice la máquina únicamente durante el día o con buena iluminación artificial.**
- d) **Nunca opere la máquina con los protectores o pantallas dañados o sin dichos elementos colocados en su lugar.**
- e) **Encienda el motor únicamente cuando sus manos y pies se encuentren lejos de los medios de corte.**
- f) **Siempre desconecte la máquina de la fuente de alimentación (es decir, extraiga el enchufe de la red eléctrica, retire el dispositivo de desactivación o batería extraíble):**
 - toda vez que la máquina quede desatendida;
 - antes de limpiar un bloqueo;
 - antes de revisar, limpiar la máquina o trabajar en ella;
 - luego de golpear un objeto extraño;
 - toda vez que la máquina comience a vibrar de forma anormal.
- g) **Tome precauciones contra lesiones en los pies y manos derivadas de los medios de corte.**
- h) **Siempre asegúrese de que las aberturas de ventilación se mantengan libres de residuos.**
- i) **Al usar la desbrozadora existe el riesgo de contragolpe si esta entra en contacto con un objeto sólido (tronco de árbol, rama o piedra).** La unidad dará un contragolpe en el sentido opuesto de la dirección de rotación de la hoja de la desbrozadora.

- j) *Elimine cualquier objeto que pueda causar contragolpes, como por ejemplo, ramas o piedras.*
- k) *Compruebe que no haya sujeciones flojas ni piezas dañadas, como por ejemplo rajaduras en el accesorio de corte.*

Mantenimiento y almacenamiento

- a) **Desconecte la máquina de la fuente de alimentación (es decir, extraiga el enchufe de la red eléctrica, retire el dispositivo de desactivación o batería extraíble) antes de llevar a cabo trabajos de mantenimiento o limpieza.**
- b) *Utilice únicamente las piezas de repuesto y los accesorios recomendados por el fabricante.*
- c) **Revise y mantenga la máquina con regularidad.** Solicite la reparación de la máquina únicamente por un técnico autorizado.
- d) *Cuando no esté en uso, almacene la máquina fuera del alcance de los niños.*
- e) *Utilice una cubierta de la hoja de metal durante el transporte y almacenamiento.*
- f) *Limpie antes de guardarlo, incluyendo el uso de protectores en los accesorios de corte con cuchillas metálicas.*

INSTRUCCIONES DE SEGURIDAD ADICIONALES PARA CORTABORDES / DESBROZADORAS



ADVERTENCIA: Los elementos de corte continúan girando luego de que se apaga el motor.

- *Use pantalones largos para proteger las piernas.*
- *Antes de usar el aparato, corrobore que el camino donde vaya a cortar esté libre de palos, piedras, alambre y otros obstáculos.*
- *Solo use el aparato en posición vertical, con la línea de corte cerca del suelo. No encienda el aparato en otra posición.*
- *Muévase lentamente al usar el aparato. Tenga en cuenta que el pasto recién cortado es húmedo y resbaladizo.*
- *No trabaje en pendientes empinadas. Trabaje transversalmente en la superficie de las pendientes, no en forma ascendente o descendente.*
- *No cruce caminos de gravilla o calles mientras el aparato esté funcionando.*
- *No toque la línea de corte mientras el aparato esté funcionando.*
- *No coloque el aparato en el suelo hasta que la línea de corte se haya detenido por completo.*
- *Use solo el tipo apropiado de línea de corte. No use una línea de corte de metal ni una línea de pesca.*
- *Mantenga las manos y los pies alejados de la línea de corte y de la hoja en todo momento, especialmente al encender el motor.*
- *Antes de usar el aparato y luego de un impacto, corrobore que no haya señales de deterioro o daños, y repárelos de ser necesario.*

- *Cuidese de las lesiones provocadas por todo dispositivo usado para acortar la longitud de la línea de filamento. Luego de extender una nueva línea de corte, siempre debe colocar la máquina en su posición de funcionamiento normal antes de encenderla.*
- *Se requiere supervisión estricta cuando el aparato se usa cerca de niños.*
- *Este aparato no está destinado al uso por parte de niños pequeños o personas discapacitadas sin supervisión.*
- *Este aparato no debe utilizarse como un juguete.*
- *Utilícelo únicamente en ubicaciones secas. No permita que el aparato se moje.*
- *No sumerja el aparato en agua.*
- *No abra la carcasa del cuerpo. Este aparato no incluye piezas que puedan ser reparadas por el usuario en su interior.*
- *No haga funcionar el aparato en atmósferas explosivas, como ambientes donde haya polvo, gases o líquidos inflamables.*
- *Cuando el aparato se almacena o transporta en un vehículo, debe colocarse en el maletero o sujetarse para prevenir el movimiento después de cambios repentinos en la velocidad o la dirección.*
- *Cuando no se utiliza, el aparato debe almacenarse en un lugar seco y bien ventilado, fuera del alcance de los niños.*
- *Los niños no deben tener acceso a los aparatos almacenados.*

La seguridad de los demás

- *Este aparato no se destina al uso por parte de personas (incluyendo los niños) con capacidades físicas, sensoriales o mentales reducidas, o que carezcan de experiencia o del conocimiento necesario, a menos que estén supervisadas o reciban las instrucciones relativas al uso del aparato por una persona encargada de su seguridad.*
- *Los niños deberán permanecer vigilados para garantizar que no jueguen con el aparato.*

Riesgos residuales.

Para asegurarse de tener un buen equilibrio en las pendientes, no se extienda demasiado. Mantenga el equilibrio constantemente. Camine siempre, nunca corra.

Pueden surgir riesgos residuales adicionales al usar una herramienta que puede no estar incluida en las advertencias de seguridad que se adjuntan. Estos riesgos pueden surgir del uso indebido, el uso prolongado, etc.

Incluso con la aplicación de las regulaciones de seguridad pertinentes y la implementación de dispositivos de seguridad, existen determinados riesgos residuales que no pueden evitarse. Esto incluye:

- *Lesiones causadas por el contacto con las piezas giratorias móviles.*
- *Lesiones causadas al cambiar piezas, hojas o accesorios.*
- *Lesiones causadas por el uso prolongado de una herramienta. Al utilizar una herramienta por períodos prolongados, asegúrese de tomar descansos regulares.*
- *Deterioro auditivo.*

- *Riesgos a la salud causados por respirar el polvo desarrollado al usar su herramienta (ejemplo: trabajos con madera, especialmente roble, haya y aglomerado de densidad media).*

Seguridad eléctrica

El motor eléctrico está diseñado para un solo voltaje. Compruebe siempre que el voltaje de la batería coincida con el voltaje que figura en la placa de especificaciones. Asegúrese también de que el voltaje del cargador coincida con el de la red eléctrica.

 Su cargador DEWALT tiene doble aislamiento conforme a la norma EN60335, por lo que no se requiere conexión a tierra.

Si el cable de suministro está dañado, debe reemplazarse por un cable especialmente preparado disponible a través de la organización de servicios de DEWALT.

Uso de un alargador

No debe utilizarse un alargador a menos que sea absolutamente necesario. Use un alargador adecuado a la potencia del cargador (consulte los **Datos técnicos**). El tamaño mínimo del conductor es 1 mm²; la longitud máxima es 30 m.

Si utiliza un carrete de cable, desenrolle siempre el cable completamente.

GUARDE LAS PRESENTES INSTRUCCIONES

Cargadores

Los cargadores DEWALT no necesitan ningún ajuste y están diseñados para ofrecer el funcionamiento más fácil al usuario.

Instrucciones de seguridad importantes para todos los cargadores de batería

SIGA LAS SIGUIENTES INSTRUCCIONES: Este manual contiene instrucciones importantes de seguridad y funcionamiento para los cargadores de batería compatibles (Consultar **Datos Técnicos**).

- *Antes de utilizar el cargador, lea todas las instrucciones y advertencias del cargador, del paquete de baterías y del producto que utiliza el paquete de baterías.*

 **ADVERTENCIA:** Peligro de electrocuciones. No permita que ningún líquido penetre en el cargador. Podrá conllevar electrocuciones.

 **ADVERTENCIA:** Recomendamos el uso de un dispositivo de corriente residual con corrientes residuales de 30mA o menos.

 **ATENCIÓN:** Peligro de quemaduras. Para reducir el riesgo de daños, cargue sólo las baterías recargables de DEWALT. Otros tipos de baterías podrán provocar daños materiales y daños personales.

 **ATENCIÓN:** Los niños deberán permanecer vigilados para garantizar que no jueguen con el aparato.

AVISO: En determinadas condiciones, estando el cargador enchufado a la alimentación eléctrica, los contactos de carga interiores del cargador pueden ser cortocircuitados por materiales extraños. Los materiales conductores extraños como, a título enunciativo pero no limitativo, lana de acero, papel de aluminio o cualquier acumulación

de partículas metálicas deben mantenerse alejados de las cavidades del cargador. Desconecte siempre el cargador de la red cuando no haya ningún paquete de baterías en la cavidad. Desconecte el cargador antes de intentar limpiarlo.

- **NO intente cargar el paquete de baterías con otros cargadores distintos a los indicados en el presente manual.** El cargador y el paquete de baterías han sido específicamente diseñados para funcionar juntos.
- **Estos cargadores no han sido diseñados para fines distintos a la recarga de las baterías recargables de DEWALT.** Cualquier otro uso provocará un riesgo de incendio, electrocución o choques.
- **No exponga el cargador a la lluvia o a la nieve.**
- **Tire del enchufe en lugar del cable al desconectar el cargador.** De este modo, reducirá el riesgo de daños a la toma y al cable eléctrico.
- **Compruebe que el cable se encuentra ubicado de modo que no pueda pisarlo, atascarlo o sujeto a cualquier otro daño o tensión.**
- **No utilice cables de extensión a menos que sea estrictamente necesario.** El uso de un cable de extensión inadecuado podrá provocar riesgos de incendios, electrocuciones o choques.
- **No coloque ningún objeto en la parte superior del cargador ni lo coloque en una superficie blanda que pueda bloquear las ranuras de ventilación y dar lugar a un calentamiento interno excesivo.** Coloque el cargador en una posición lejos de cualquier fuente de calor. El cargador se ventila mediante las ranuras ubicadas en la parte superior inferior de la carcasa.
- **No opere el cargador con un cable o enchufe dañado—haga que se lo reparen de inmediato.**
- **No opere el cargador si ha recibido un gran golpe, si se ha caído o si se ha dañado de cualquier otro modo.** Llévelo a un centro de servicio autorizado.
- **No desmonte el cargador, llévelo a un centro de servicio autorizado cuando necesite repararlo.** Un ensamblaje inadecuado podrá provocar riesgos de electrocución, choques o incendios.
- Si el cable de suministro está dañado, deberá sustituirlo de inmediato por otro del fabricante, su agente de servicio o una personal cualificada similar para evitar todo tipo de peligro.
- **Desconecte el cargador del enchufe antes de intentar limpiarlo. Esto reducirá el riesgo de electrocución.** La retirada del paquete de baterías no reducirá este riesgo.
- **NO intente nunca conectar 2 cargadores juntos.**
- **El cargador ha sido diseñado para funcionar con la red eléctrica normal de 230 V. No intente utilizarlo con cualquier otro voltaje.** Esto no se aplica al cargador de vehículos.

Cargar la batería (Fig. B)





1. Conecte el cargador a la toma adecuada antes de introducir el paquete de baterías.

- Introduzca el paquete de baterías **14** en el cargador, comprobando que quede bien colocado en el cargador. La luz roja (carga) parpadeará continuamente, indicando que se ha iniciado el proceso de carga.
- Se indicará que la carga ha terminado porque la luz roja permanecerá encendida de manera continua. La batería está totalmente cargada y puede usarla o dejarla en el cargador. Para sacar el paquete de baterías del cargador, mantenga pulsado el botón de liberación de la batería **15** del paquete de baterías.

NOTA: Para garantizar el máximo rendimiento y la máxima duración de sus baterías de iones de litio, cárguelas completamente antes de utilizarlas.

Funcionamiento del cargador

Consulte los indicadores de abajo para conocer el estado de carga de la batería.

| | | |
|---|--------------------------------------|-----------------|
|  | Carga de la batería | — — — — |
|  | Batería cargada | ———— |
|  | Retardo por batería fría / caliente | — ● — ● — ● |
|  | Problema en la batería o el cargador | ● ● ● ● ● ● ● ● |

Este cargador ha sido diseñado para detectar algunos problemas que pueden surgir. Los problemas se señalan mediante una luz roja que parpadea velozmente. Si esto ocurre, extraiga y vuelva a insertar el paquete de baterías en el cargador. Si el problema persiste, inténtelo con otro paquete de baterías para determinar si el cargador funciona correctamente. Si el nuevo paquete se carga correctamente, entonces el paquete original es defectuoso y debe devolverlo a un centro de servicio o a otro sitio de recogida para su reciclaje. Si el nuevo paquete de baterías causa la misma indicación de error que el original, haga revisar el cargador y el paquete de baterías por un centro de servicio autorizado.

Los cargadores compatibles no cargan las baterías defectuosas. El cargador indicará la batería defectuosa no encendiéndola o mostrando el problema de la batería o del cargador mediante un parpadeo.

NOTA: Esto también podría significar un problema con el cargador.

Si el cargador indica un problema, lleve el cargador y la batería a un centro de reparación autorizado para que los prueben.

Retardo por batería fría / caliente

Cuando el cargador detecta una batería demasiado fría o caliente, automáticamente inicia un retardo de batería fría / caliente, suspendiendo la carga hasta que la batería haya alcanzado la temperatura adecuada. El cargador cambiará automáticamente al modo de carga de batería. Esta característica le asegura el máximo de vida útil a la batería. Una batería fría se carga a velocidad más baja que una batería caliente. La batería se cargará a una velocidad inferior mediante el ciclo completo de recarga y no regresará a la máxima velocidad recarga incluso cuando la batería se caliente.

Sistema de protección electrónica

Las herramientas XR de iones de litio han sido diseñadas con un sistema de protección electrónica que protege la batería contra la sobrecarga, el recalentamiento o las grandes descargas.

La herramienta se apagará automáticamente si se activa el sistema de protección electrónica. Si esto ocurre, coloque la batería de iones de litio en el cargador y déjela hasta que se recargue totalmente.

Instrucciones para la limpieza del cargador

⚠ ADVERTENCIA: Peligro de descarga. Desconecte el cargador de la toma de CA antes de la limpieza. La grasa y la suciedad externas pueden eliminarse utilizando un paño o un cepillo no metálico suave. No use agua ni otros productos limpiadores. Nunca permita que entre ningún líquido en la herramienta ni sumerja ninguna parte de la misma en ningún líquido.

Baterías

Instrucciones de seguridad importantes para todas las baterías

Quando pida baterías de repuesto, asegúrese de incluir el número de catálogo y el voltaje.

La batería incluida en la caja no está completamente cargada. Antes de utilizar la batería y el cargador, lea las instrucciones de seguridad a continuación. Luego siga los procedimientos de carga descritos.

LEA TODAS LAS INSTRUCCIONES

- No recargue ni utilice las baterías en atmósferas explosivas, como ambientes donde haya polvo, gases o líquidos inflamables.** La introducción o la retirada de la batería del cargador podrá incendiar el polvo o los humos.
- No fuerce nunca el paquete de baterías en el cargador. No cambie el paquete de baterías de ningún modo para introducirlo en un cargador no compatible ya que el paquete de baterías podrá romperse y provocar daños personales graves.**
- Cargue el exclusivamente los paquetes de baterías con los cargadores DEWALT.
- NO salpique ni sumerja en agua ni en otros líquidos.**
- No guarde ni utilice la herramienta y el paquete de baterías en lugares en los que la temperatura pueda alcanzar o superar los 40 °C (104 °F) (como por ejemplo, en los cobertizos de exterior o en las instalaciones metálicas en verano).**
- No incinere la batería aunque tenga daños importantes o esté completamente desgastada.** La batería puede explotar en un fuego. Se generan gases y materiales tóxicos cuando se queman baterías de iones de litio.
- Si el contenido de la batería entra en contacto con la piel, lávese inmediatamente con jabón suave y agua.** Si el líquido de la batería entra en contacto con los ojos, enjuague con agua los ojos abiertos durante 15 minutos o hasta que cese la irritación. Si se necesita atención médica, el electrolito de la batería está compuesto de una mezcla de carbonatos orgánicos líquidos y sales de litio.

- **El contenido de las pilas de la batería abiertas puede causar irritación respiratoria.** *Proporcione aire fresco. Si los síntomas persisten, obtenga atención médica.*

 **ADVERTENCIA:** Riesgo de quemadura. El líquido de la batería puede ser inflamable si se expone a chispas o llamas.

 **ADVERTENCIA:** No intente nunca abrir el paquete de baterías por ningún motivo. Si la carcasa del paquete de baterías está rota o dañada, no lo introduzca en el cargador. No golpee, tire ni dañe el paquete de baterías. No utilice un paquete de baterías o cargador que haya recibido un gran golpe, se haya caído o se haya dañado de algún modo (por ejemplo, perforado con un clavo, golpeado con un martillo o pisado). Podrá conllevar electrocuciones o choques eléctricos. Los paquetes de baterías dañadas deberán llevarse al centro de servicio para su reciclado.

 **ADVERTENCIA: Peligro de incendio. No almacene ni transporte paquetes de baterías de modo que algún objeto metálico entre en contacto con los terminales expuestos de la batería.** *Por ejemplo, no coloque el paquete de baterías en delantales, bolsillos, cajas de herramientas, cajones, etc. donde haya clavos, tornillos, llaves, etc. sueltos.*

 **ATENCIÓN: Cuando no la utilice, coloque la herramienta de forma lateral en una superficie estable que no presente ningún peligro de caídas u obstáculos.** *Algunas herramientas con grandes paquetes de baterías permanecerán de pie sobre el paquete de baterías, pero podrán volcarse con facilidad.*

Transporte

 **ADVERTENCIA: Peligro de incendio.** *El transporte de baterías podría ser causa de incendios si los terminales de la batería entran accidentalmente en contacto con materiales conductores. Cuando transporte baterías, compruebe que los terminales de las mismas estén protegidos y bien aislados de los materiales que pudieran entrar en contacto con ellos y causar un cortocircuito.*

Las baterías de DeWALT cumplen todas las normas de transporte aplicables según lo dispuesto en los estándares industriales y legales, entre ellas, las Recomendaciones relativas al transporte de mercancías peligrosas de la ONU; los Reglamentos de Mercancías Peligrosas de la Asociación Internacional de Transporte Aéreo (IATA), el Código Marítimo Internacional de Mercancías Peligrosas (IMDG) y el Acuerdo Europeo sobre Transporte Internacional de Mercancías Peligrosas por Carretera (ADR). Las celdas y las baterías de iones de litio han sido comprobadas de acuerdo a lo establecido en la sección 38,3 del Manual de pruebas y criterios de las Recomendaciones relativas al transporte de mercancías peligrosas de la ONU.

En la mayor parte de los casos, la expedición de paquetes de baterías DeWALT está exenta de la clasificación de material peligroso de Clase 9 totalmente regulado. En general, solo las expediciones que contienen baterías de iones de litio con una potencia energética superior a 100 vatios-hora (Wh) deben

ser expedidos como Clase 9 totalmente regulada. Todas las baterías de iones de litio tienen la potencia de vatios-hora marcadas en el paquete. Además, debido a la complejidad de las reglamentaciones, DeWALT no recomienda el transporte aéreo de paquetes de baterías de iones de litio solas, independientemente de la potencia en vatios-horas que tengan. La expedición de herramientas con baterías (combo kits) puede hacerse por transporte aéreo excepto que la potencia en vatios-hora del paquete de baterías sea superior a 100 Wh.

Independientemente de si el transporte se considera exento o completamente regulado, el expedidor será responsable de consultar las normas recientes sobre los requisitos de embalaje, etiquetado o marcado y documentación.

La información expuesta en esta sección del manual se proporciona de buena fe y se considera exacta en el momento de creación del documento. No obstante, no se ofrece ninguna garantía, ni implícita ni explícita. Es responsabilidad del comprador comprobar que todas sus actividades se ajusten a las normas de aplicación.

Recomendaciones para el almacenamiento

1. El mejor lugar de almacenamiento es uno que sea fresco y seco, que no esté expuesto directamente a la luz del sol ni a un exceso de frío o calor. Para un rendimiento y vida útil óptimos de la batería, guarde las baterías a temperatura ambiente cuando no esté usándolas.
2. Si va a realizar un almacenamiento duradero, se aconseja que guarde un paquete de pilas completamente cargado en un lugar frío y seco para obtener los máximos resultados del cargador.

NOTA: Los paquetes de pilas no deberán guardarse completamente descargados. El paquete de pilas deberá recargarse antes de utilizarse.

Etiquetas del cargador y la batería

Además de los pictogramas utilizados en el presente manual, las etiquetas del cargador y del paquete de pilas muestran los siguientes pictogramas:



Antes de usarse, leer el manual de instrucciones.



Consultar los **Datos técnicos** para informarse del tiempo de carga.



No realizar pruebas con objetos conductores.



No cargar baterías deterioradas.



No exponer al agua.



Cambiar inmediatamente los cables defectuosos.



Cargar sólo entre 4 °C y 40 °C.



Sólo para uso en interior.



Desear las baterías con el debido respeto al medio ambiente.



Cargue los paquetes de baterías DEWALT únicamente con los cargadores DEWALT indicados. Cargar los paquetes de baterías con baterías distintas a las indicadas por DEWALT en un cargador DEWALT, puede hacer que las baterías exploten o causar otras situaciones peligrosas.



No queme el paquete de baterías.

Tipo de batería

El DCMS81 funciona con un paquete de baterías de 36 voltios. Estos paquetes de baterías pueden usarse: DCB496, DCB497. Consulte los Datos técnicos para más información.

Contenido del embalaje

El embalaje contiene:

- 1 Cortabordes
- 1 Empuñadura auxiliar
- 4 Tornillos de la empuñadura auxiliar
- 1 Correa
- 1 Protector
- 4 Tornillos del protector
- 1 Hoja de la desbrozadora
- 1 Tuerca de la hoja de la desbrozadora
- 1 Arandela de la abrazadera de la desbrozadora
- 1 Arandela de accionamiento de la desbrozadora
- 5 Clavijas de bloqueo
- 1 Llave de tuercas
- 1 Varilla, bloqueo
- 1 Cubierta de la hoja
- 1 Manual de instrucciones
- Compruebe si la herramienta, piezas o accesorios han sufrido algún desperfecto durante el transporte.
- Tómese el tiempo necesario para leer detenidamente y comprender este manual antes de utilizar la herramienta.

Marcas sobre la herramienta

En la herramienta se muestran los siguientes pictogramas:



Antes de usarse, lea el manual de instrucciones.



Póngase protección para el oído.



Póngase protección para los ojos.



No exponga la herramienta a la lluvia o alta humedad ni la deje al aire libre cuando llueva.



Apague la herramienta. Antes de realizar tareas de mantenimiento en la herramienta, quite la batería.



Use protección para la cabeza.



Use calzado antideslizante.



Use guantes antideslizantes.



Mantenga a las personas y animales al menos a 6 m de distancia del área de trabajo.



No use hojas metálicas circulares.



Tenga cuidado con los objetos que salen arrojados.



Tenga cuidado con la tracción de la hoja.



Mantenga alejados a quienes estén alrededor.



Directiva 2000/14/CE potencia del sonido garantizada.

Posición del Código de Fecha (Fig. U)

El Código de fecha **45**, que contiene también el año de fabricación, viene impreso en la caja protectora.

Ejemplo:

2016 XX XX

Año de fabricación

Descripción (Fig. A)

ADVERTENCIA: Jamás altere la herramienta eléctrica ni ninguna de sus piezas. Podrían producirse lesiones personales o daños.

- 1 Interruptor de velocidad variable
- 2 Palanca de bloqueo
- 3 Pestaña de bloqueo
- 4 Empuñadura
- 5 Interruptor de control de velocidad
- 6 Empuñadura auxiliar

- 7 Carcasa del motor
- 8 Palo del cortabordes
- 9 Montaje de la correa
- 10 Correa
- 11 Protector
- 12 Compartimento de la bobina
- 13 Compartimento de la batería
- 14 Batería
- 15 Botón de liberación de la batería
- 16 Hoja de la desbrozadora
- 17 Llave de tuercas
- 18 Cubierta de la hoja

Uso Previsto

El cortabordes / desbrozadora ha sido diseñado para aplicaciones profesionales de corte.

NO debe usarse en condiciones húmedas ni en presencia de líquidos o gases inflamables.

NO permita que los niños toquen la herramienta. El uso de esta herramienta por parte de operadores inexpertos requiere supervisión.

- Este producto no ha sido diseñado para ser utilizado por personas (incluyendo los niños) que posean discapacidades físicas, sensoriales o mentales, o que carezcan de la experiencia, conocimiento o destrezas necesarias a menos que estén supervisadas por una persona que se haga responsable de su seguridad. No deberá dejar nunca que los niños jueguen solos con este producto.

MONTAJE Y AJUSTES



ADVERTENCIA: Para disminuir el riesgo de lesiones personales graves, apague la herramienta y desconecte la batería antes de realizar ajuste alguno o de quitar o instalar acoplamiento o accesorios. La puesta en marcha accidental puede causar lesiones.



ADVERTENCIA: Utilice solamente baterías y cargadores DeWALT.

Introducir y retirar el paquete de baterías de la herramienta (Fig. C–E)

NOTA: Para obtener mejores resultados, compruebe que el paquete de baterías 14 está completamente cargado.

Para instalar el paquete de baterías de la herramienta

1. Alinee la batería 14 con las guías internas de la herramienta (Fig. C).
2. Deslice la batería dentro de la unidad hasta que quede bien colocada y asegúrese de que haga clic cuando encaje.

Para retirar el paquete de baterías de la herramienta

1. Pulse el botón de liberación 15 y tire firmemente de la batería para sacarla de la empuñadura de la herramienta (Fig. D).

2. Introduzca el paquete de baterías en el cargador tal y como se indica en la sección del cargador del presente manual.

Paquetes de baterías con indicador de carga (Fig. E)

Algunos paquetes de baterías de DeWALT incluyen un indicador de carga que consiste en tres luces LED que indican el nivel de carga restante en el paquete de baterías.

Para activar el indicador de carga, pulse y mantenga pulsado el botón del indicador de carga 19. Un grupo de tres luces LED verdes se iluminará, indicando el nivel que queda de carga. Cuando el nivel de carga de la pila esté por debajo del límite necesario para su uso, el indicador de carga no se iluminará y deberá recargar la pila.

NOTA: El indicador de carga tan sólo constituye una indicación de la carga que queda en el paquete de pilas. No indica ninguna funcionalidad de la herramienta y podrá registrar variaciones en función de los componentes del producto, de la temperatura y de la aplicación del usuario final.

Ensamblaje

Extraer el compartimento de la bobina (Fig. A, F, G)

1. Inserte un destornillador en el orificio 21 de la arandela de accionamiento del cortabordes (pequeña) 20 y en el orificio 22 de la carcasa del motor 7, como se muestra en la figura F.
2. Gire el compartimento de la bobina 12 en el sentido de las agujas del reloj como se muestra en la figura G.
3. Extraiga el compartimento de la bobina y la arandela de accionamiento del cortabordes.

Colocar el protector (Fig. A, H, I)



ADVERTENCIA: Nunca debe utilizar el aparato sin el protector colocado correctamente. Podrían producirse lesiones personales o daños.

1. Extraiga el compartimento de la bobina 12 como se describe en la sección **Extraer el compartimento de la bobina**.
2. Para colocar el protector, deslice la pestaña 23 del protector debajo del labio 24 de la carcasa del motor 7, después baje la parte posterior del protector a su lugar, como se muestra en la figura H.
3. Sustituya y apriete bien los 4 tornillos del protector 25 con la llave 17 como se muestra en la figura I.
4. Vuelva a colocar el compartimento de la bobina como se describe abajo en la sección **Colocar el compartimento de la bobina**.

Colocar el compartimento de la bobina (Fig. A, I, J)

1. Deslice la arandela de accionamiento del cortabordes (pequeña) 20 hacia abajo en el perno 26 sobresaliendo del cortabordes de modo que el orificio 21 quede alineado con el orificio 22 de la carcasa del motor 7.

2. Gire la arandela y el compartimento del motor hasta que los orificios queden alineados con la muesca **27** del protector **11**.
3. Inserte un destornillador en los tres orificios, enrosque el compartimento de la bobina en sentido antihorario y apriete bien en el perno.

Colocar la hoja (Fig. A, K)

! **ADVERTENCIA:** Riesgo de lesiones. La desbrozadora tiene bordes afilados. Utilice guantes para manipular las hojas de corte.

1. Extraiga el compartimento de la bobina **12** y la tuerca de accionamiento del cortabordes (pequeña) **20** como se describe en la sección **Extraer el compartimento de la bobina**.
2. Deslice la arandela de accionamiento del cortabordes (pequeña) **28** hacia abajo en el perno **26** sobresaliendo del cortabordes de modo que el orificio **29** quede alineado con el orificio **22** de la carcasa del motor **7**.
3. Deslice la hoja de la desbrozadora **16** en la parte superior de la tuerca de accionamiento de modo que el borde interno no cortante **30** quede alineado con el orificio de la tuerca de accionamiento. Esto permite una extracción más fácil y segura de la hoja posteriormente.
4. Deslice la arandela de la abrazadera de la desbrozadora **31** en la parte superior de modo que el lado más ancho quede contra la hoja.
5. Atornille la tuerca de la desbrozadora **32** en el perno con la llave **17**. Compruebe que la tuerca esté bien apretada.
6. Deslice la clavija de bloqueo **33** totalmente en el orificio del perno.

Instalación de la empuñadura auxiliar (Fig. A, L)

1. Coloque la empuñadura auxiliar **6** en la parte superior del palo del cortabordes **8** arriba de la etiqueta colocada en el medio del palo.
2. Deslice el soporte **34** de la empuñadura auxiliar en el fondo de la empuñadura.
3. Enrosque los pernos de la empuñadura **35** a través del soporte y en la empuñadura.
4. Apriete los pernos de la empuñadura con la llave **17**. Compruebe que la empuñadura esté bien colocada.

Si es necesario algún ajuste, afloje los pernos de la empuñadura y deslice la empuñadura auxiliar hacia arriba o hacia abajo del palo de la cortabordes. Después, vuelva a apretar los pernos.

Sustituir el protector (Fig. I, M)

1. Extraiga el compartimento de la bobina **12** como se describe en la sección **Extraer el compartimento de la bobina**.
2. Extraiga los 4 tornillos del protector **25**, como se muestra en la figura I.
3. Levante el protector por las esquinas, como se muestra en la figura M.
4. Instale el nuevo protector según se describe en la sección **Colocar el protector**.

Colocar la correa (Fig. A)

Enganche la correa **10** en el montaje de la correa **9** y colóquese la correa en un hombro para un soporte adicional cuando use la cortadora o la desbrozadora.

FUNCIONAMIENTO

Instrucciones de uso

! **ADVERTENCIA:** Respete siempre las instrucciones de seguridad y las normas aplicables.

! **ADVERTENCIA:** Para disminuir el riesgo de lesiones personales graves, apague la herramienta y desconecte la batería antes de realizar ajuste alguno o de quitar o instalar acoplamientos o accesorios. La puesta en marcha accidental puede causar lesiones.

Posición adecuada de las manos (Fig. A, O)

! **ADVERTENCIA:** Para reducir el riesgo de lesión personal grave, tenga **SIEMPRE** las manos en una posición adecuada como se muestra.

! **ADVERTENCIA:** Para reducir el riesgo de lesiones graves, sujete **SIEMPRE** bien en previsión de una reacción repentina.

La posición adecuada de las manos exige que una mano se coloque en la empuñadura frontal **4**, y la otra en la empuñadura auxiliar **6**.

Encendido (Fig. A)

Para encender el aparato, apriete la pestaña de desbloqueo **3** hacia adelante, apriete la palanca de desbloqueo **2**, y después el interruptor de velocidad variable **1**.

Para apagar el aparato, suelte el interruptor de velocidad variable, la palanca de desbloqueo y la pestaña.

Interruptor de control de velocidad (Fig. A)

Esta cortadora de cordel le brinda la opción de hacerla funcionar a una velocidad más eficiente para ampliar el tiempo de actividad en trabajos más extensos o para acelerar la velocidad de la cortadora en operaciones de corte de alto rendimiento.

Para ampliar el tiempo de actividad, mueva el interruptor de control de velocidad **5** hacia delante de la empuñadura auxiliar **6** hasta la posición "LO". Este modo es más adecuado para proyectos más extensos que requieren más tiempo para completarse.

Para acelerar la cortadora, mueva el interruptor de control de velocidad nuevamente hacia la carcasa de la batería **13** hasta la posición "HI". Este modo es más adecuado para cortar zonas más espesas y para aplicaciones que necesiten RPM más altas.

NOTA: Cuando se encuentra en el modo "HI", el tiempo de actividad de la c

Cortar con el cortabordes / la desbrozadora (Fig. A, N, O)

Con el cortabordes encendido, inclínelo y balancéelo de lado a lado tal como se muestra en la figura N.

Mantenga una distancia mínima de 610 mm entre el protector y los pies, tal como se muestra en la figura O.

⚠️ ADVERTENCIA: Mantenga el hilo rotatorio más o menos paralelo al suelo (inclinado a no más de 30 grados). Este cortabordes no es un cortasetos. NO INCLINE el cortabordes de modo que el hilo o la hoja de la desbrozadora **16** gire aproximadamente en ángulo recto con el suelo. Los restos volátiles pueden causar lesiones graves.

Alimentación del hilo del cortabordes por golpe

⚠️ ADVERTENCIA: Para evitar lesiones personales, nunca golpee la unidad cuando el conjunto de la desbrozadora está conectado a la carcasa del motor.

Su cortadora utiliza una línea de nailon de 2,032 mm de diámetro. La línea de corte se desgastará más rápido y requerirá más alimentación si el corte se realiza a lo largo de aceras, otras superficies abrasivas o pastizales más espesos.

A medida que use la cortadora, el cordel se acortará por el desgaste. Con cuidado, golpee la cortadora en el suelo mientras la utiliza a velocidad normal y la línea saldrá.

NOTA: Si extiende la línea de nailon más allá del hilo de 330 mm, afectará negativamente el rendimiento, el tiempo de actividad y la vida útil de la cortadora por el potencial daño al motor. El hacerlo puede ser causal de anulación de la garantía.

Consejos útiles sobre el cortado

- Utilice la punta del cordel para cortar; no fuerce el cabezal del cordel en el césped largo.
- Los cercos con piquetas y alambre generan un mayor deterioro del cordel e incluso su rotura. Las paredes de ladrillo y piedra, las curvas y la madera pueden deteriorar más rápidamente el cordel.
- No arrastre la tapa del carretel en el suelo ni en otras superficies.
- En zonas donde el césped está largo, corte de arriba hacia abajo y no exceda las 304,8 mm de altura.
- Mantenga la cortadora inclinada hacia el área de corte; esta es la mejor área de corte.
- La cortadora corta cuando pasa la unidad de izquierda a derecha. Esto evitará que se arrojen residuos al operador.
- Evite árboles y arbustos. Los troncos de árboles, las molduras de madera, los revestimientos y los postes de cercos pueden dañarse fácilmente con el cordel.

Accesorios de sustitución

⚠️ ADVERTENCIA: Para disminuir el riesgo de lesiones graves, apague el aparato y retire la batería antes de realizar ajustes o de poner o quitar acoplamiento o accesorios.

⚠️ ADVERTENCIA: El uso de accesorios no recomendados por DeWALT para usar con este aparato podría ser peligroso.

⚠️ ADVERTENCIA: No utilice hojas, ni ningún accesorio o acoplamiento distinto de los recomendados por DeWALT para esta cortadora. Pueden provocarse lesiones graves o daños en el producto.

Use la línea de repuestos de DeWALT modelos n.º DT20650 (2 mm), DT20651 (2 mm) y DT20652 (2.5 mm).

- Para un óptimo rendimiento, use Dewalt DT20650/51. También puede usarse DeWALT DT20652, pero puede reducir el tiempo de ejecución de la cortadora. Usar cualquier otro hilo con la cortadora puede reducir el rendimiento y/o causar daños a la cortadora.

Use las cuchillas de repuesto de DeWALT modelos n.º DT20653 255 mm (cuchillo de tres hojas para corte de arbustos), DT20655 (hoja para corte de hierba de 230 mm 4T).

Recolocación de la línea de corte (Fig. P–S)

⚠️ ATENCIÓN: Para evitar daños en el aparato, si la línea de corte sobresale más allá de la hoja de corte, córtela para que llegue justo a la hoja.

1. Extraiga la batería.
2. Gire el carretel **36** en sentido horario para desbloquearlo, como se muestra en la Figura P. El eje blanco **37** dentro del carretel girará alejándose del visor del carretel **38** para indicar que se ha desbloqueado.
3. Tire del carretel directamente hacia afuera para extraerlo.
4. Remueva la suciedad y el pasto del carretel y la carcasa.
5. Primero, enrosque una nueva línea en el canal del carretel más cercano a las ranuras de soporte **39**, como se muestra en la Figura Q.
6. Coloque el extremo de la línea de corte **40** en el orificio de retención **41**.
7. Enrosque la línea de corte en el carretel en la dirección de la flecha en la base de este.
8. Cuando la línea de corte enroscada llegue al comienzo de las ranuras de soporte corte la línea en aproximadamente 106 mm.
9. Empuje la línea en las ranuras de soporte en un lado del carretel para sostener la primera línea mientras enrosca la segunda.
10. Repita el procedimiento anterior con la segunda línea de corte en la sección inferior del carretel.

⚠️ ATENCIÓN: Antes de comenzar a cortar, use únicamente el tipo adecuado de línea de corte. Asegúrese de que la línea de corte esté presente en ambas secciones del carretel, como se muestra en la Figura R.

11. Una vez que ambas líneas estén envueltas alrededor del carretel **36**, coloque su dedo pulgar y su dedo índice en las ranuras de soporte para asegurar más el cordel y pase el extremo de cada línea a través de los dos orificios **43** a cada lado del cabezal hacia la carcasa del carretel **12**, como se muestra en la Figura S.
12. Alinee los ejes blancos **37** dentro de la carcasa del carretel con las partes hundidas **42** del carretel. Alinee las ranuras de soporte **39** con los dos orificios **43** lo más cerca posible.

- Empuje el carretel hacia el interior de su carcasa y gírelo en sentido antihorario para bloquearlo en su lugar. Asegúrese de que el eje blanco **37** aparezca en el visor del carretel **38**. Asegúrese de que la línea no se suelte y se envuelva alrededor del eje debajo del carretel.
- Tire de ambos extremos de la línea de corte para liberarlas de las ranuras de soporte. Si la línea se extiende más allá de la hoja de corte en el protector, corte la línea para que llegue justo a la hoja.

MANTENIMIENTO

Su herramienta eléctrica DEWALT ha sido diseñada para funcionar mucho tiempo con un mínimo de mantenimiento. Que siga funcionando satisfactoriamente depende del buen cuidado de la herramienta y de su limpieza periódica.

! **ADVERTENCIA:** Para disminuir el riesgo de lesiones personales graves, apague la herramienta y desconecte la batería antes de realizar ajuste alguno o de quitar o instalar acoplamientos o accesorios. La puesta en marcha accidental puede causar lesiones.

- Mantenga limpias las ranuras de entrada de aire **44**, que se muestran en la Figura T para evitar un sobrecalentamiento.
- Su línea de corte puede secarse con el tiempo. Para mantener la línea en excelentes condiciones, almacene la línea de repuesto en una bolsa de plástico que se pueda sellar con una cucharada de agua.
- Puede limpiar las piezas de plástico con jabón neutro y un trapo húmedo.
- La línea de corte en el borde del protector puede perder vigor con el tiempo. Se recomienda que retoque periódicamente el filo de la hoja con una lima.

El cargador y el paquete de pilas no pueden ser reparados.



Lubricación

Su herramienta eléctrica no requiere lubricación adicional.



Limpieza

! **ADVERTENCIA:** Elimine con aire seco la suciedad y el polvo de la carcasa principal tan pronto como se advierta su acumulación en las rejillas de ventilación o en sus proximidades. Cuando lleve a cabo este procedimiento póngase una protección ocular aprobada y una mascarilla antipolvo aprobada.

! **ADVERTENCIA:** Jamás use disolventes u otros productos químicos fuertes para limpiar las piezas no metálicas de la herramienta. Dichos productos químicos pueden debilitar los materiales con los que están construidas estas piezas. Use un paño humedecido únicamente con agua y jabón suave. Jamás permita que le entre líquido alguno a la herramienta ni sumerja ninguna parte de la misma en líquido.

Accesorios opcionales



ADVERTENCIA: Dado que los accesorios que no sean los suministrados por DEWALT no han sido sometidos a pruebas con este producto, el uso de tales accesorios con esta herramienta podría ser peligroso. Para disminuir el riesgo de lesiones, con este producto se deben usar exclusivamente accesorios recomendados por DEWALT.

Consulte a su proveedor si desea información más detallada sobre los accesorios apropiados.

Proteger el medio ambiente



Recogida selectiva. Los productos y las baterías marcadas con este símbolo no deben desecharse junto con los residuos domésticos normales.

Los productos y las baterías contienen materiales que pueden ser recuperados y reciclados, reduciendo la demanda de materias primas. Recicle los productos eléctricos y las baterías de acuerdo con las disposiciones locales. Para más información, vaya a www.2helpU.com.

Batería recargable

Esta batería de larga duración debe recargarse cuando deje de producir la suficiente potencia en trabajos que se realizaban con facilidad anteriormente. Al final de su vida técnica, deséchela con el debido respeto al medio ambiente.

- Descargue la batería por completo, y luego sáquela de la herramienta.
- Las baterías de litio-ión son reciclables. Llévelas a su distribuidor o punto de reciclaje local. Los paquetes de batería recogidos serán reciclados o eliminados adecuadamente.

DÉBROUSSAILLEUSE / COUPE-BROUSSAILLE

DCM581

Félicitations !

Vous avez choisi un outil DEWALT. Des années d'expertise dans le développement et l'innovation de ses produits ont fait de DEWALT, le partenaire privilégié des utilisateurs professionnels d'outils électriques.

Fiche technique

Batteries et chargeurs vendus séparément

| DCM581 | | |
|-----------------------------------|-----------------|-----------------|
| Tension | V _{dc} | 36V |
| Type | | 1 |
| Puissance utile | W | 240 |
| tr/min | /min | 0-5100 / 0-5500 |
| Taille de la trajectoire de coupe | mm | 380 |
| Poids (sans le bloc-piles) | kg | 4,4 |

Coupe-broussaille

| | | |
|-----------------------------------|---|-----------------|
| Type | Débroussailleuse triple lame, Coupe-herbe, Coupe-herbe 4T | |
| tr/min | /min | 0-5100 / 0-5500 |
| Taille de la trajectoire de coupe | mm | 255 |

Valeurs acoustiques et valeurs vibratoires (somme vectorielle triax)

Mode Coupe-herbe conformément à la norme EN50636-2-91 :

| | | |
|--|------------------|-----|
| L _{PA} (niveau d'émission de pression acoustique) | dB(A) | 81 |
| L _{WA} (niveau de puissance acoustique) | dB(A) | 95 |
| K (incertitude pour le niveau acoustique donné) | dB(A) | 1,0 |
| Valeur d'émission de vibration a _h = | m/s ² | 2,5 |
| Incertitude K = | m/s ² | 1,5 |

Valeurs acoustiques et valeurs vibratoires (somme vectorielle triax)

Mode Débroussailleuse conformément à la norme EN ISO 11806-1 :

| | | |
|--|------------------|------|
| L _{PA} (niveau d'émission de pression acoustique) | dB(A) | 81 |
| L _{WA} (niveau de puissance acoustique) | dB(A) | 95 |
| K (incertitude pour le niveau acoustique donné) | dB(A) | 1,0 |
| Valeur d'émission de vibration a _h = | | |
| - Poignée | m/s ² | <2,5 |
| - Poignée auxiliaire | m/s ² | 10,9 |
| Incertitude K = | m/s ² | 1,5 |

| Piles | | | | Chargeurs/Durées de charge (minutes) |
|--------|-----------------|-----|----------|--------------------------------------|
| Cat # | V _{dc} | Ah | Poids kg | DCB413 |
| DCB497 | 36 | 7,5 | 1,92 | 170 |
| DCB496 | 36 | 6,0 | 1,88 | 130 |

Le taux d'émission de vibrations indiqué dans ce feuillet informatif a été mesuré conformément à une méthode d'essai normalisé établie par EN50636, et peut être utilisé pour comparer un outil à un autre. Il peut également être utilisé pour effectuer une évaluation préliminaire de l'exposition.

⚠ AVERTISSEMENT : le taux d'émission de vibrations déclaré correspond aux applications principales de l'outil. Néanmoins, si l'outil est utilisé pour différentes applications ou est mal entretenu, ce taux d'émission de vibrations pourra varier. Ces éléments peuvent augmenter considérablement le niveau d'exposition sur la durée totale de travail.

Toute estimation du degré d'exposition à des vibrations doit également prendre en compte les heures où l'outil est mis hors tension ou lorsqu'il tourne sans effectuer aucune tâche. Ces éléments peuvent réduire sensiblement le degré d'exposition sur la durée totale de travail.

Identifier des mesures de sécurité supplémentaires pour protéger l'opérateur contre les effets nocifs des vibrations telles que : maintenance de l'outil et des accessoires, maintenir la température des mains élevée, organisation du travail.

REMARQUE : La réglementation nationale peut restreindre l'utilisation de cette machine.

Certificat de Conformité CE

Directives Machines



Débroussailleuse / coupe-broussaille DCM581

DEWALT certifie que les produits décrits dans le paragraphe **Fiche technique** sont conformes aux normes : 2006/42/CE, EN60335-1:2012 + A11:2014 EN50636-2-91:2014, EN ISO 11806-1:2011.

2000/14/CE, Taille-bordures, L ≤ 50 cm, Annexe VIII

DEKRA Certification B.V., Utrechtseweg 310,

6802 ED Arnhem, Pays-Bas

Identifiant de l'organisme notifié : 0344

Niveau de puissance acoustique selon la norme 2000/14/CE

(Article 12, Annexe III, L ≤ 50 cm) :

L_{PA} (pression acoustique mesurée) 81 dB(A)

incertitude (K) = 1,0 dB (A)

L_{WA} (puissance sonore garantie) 96 dB(A)

Ces produits sont également compatibles avec les Directives 2014/30/UE et 2011/65/UE. Pour plus d'informations, veuillez contacter DeWALT à l'adresse suivante ou vous reporter au dos de cette notice d'instructions.

Le soussigné est responsable de la compilation du fichier technique et fait cette déclaration au nom de DeWALT.



Markus Rompel

Directeur Ingénierie

DeWALT, Richard-Klinger-Strasse 11,

D-65510, Idstein, Allemagne

10.11.2016



AVERTISSEMENT : afin de réduire le risque de blessure, lisez le manuel d'instruction.

Définitions : consignes de sécurité

Les définitions ci-dessous décrivent le niveau de gravité de chaque mot signalétique. Lisez le manuel de l'utilisateur et soyez attentif à ces symboles.



DANGER : indique une situation dangereuse imminente qui, si elle n'est pas évitée, entraînera des blessures graves ou mortelles.



AVERTISSEMENT : indique une situation dangereuse potentielle qui, si elle n'est pas évitée, pourrait entraîner des blessures graves ou mortelles.



ATTENTION : indique une situation dangereuse potentielle qui, si elle n'est pas évitée, pourrait entraîner des blessures minimales ou modérées.

AVIS : indique une pratique ne posant aucun risque de dommages corporels, mais qui par contre, si rien n'est fait pour l'éviter, pourrait poser des risques de dommages matériels.



Indique un risque d'électrocution.



Indique un risque d'incendie.

CONSIGNES DE SÉCURITÉ



AVERTISSEMENT : lorsque vous utilisez des outils alimentés par secteur, respectez toujours les précautions de sécurité de base, ce qui comprend les précautions indiquées ci-dessous, pour réduire le risque d'incendie, de choc électrique, de blessures corporelles et de dommages aux équipements.



AVERTISSEMENT : les consignes de sécurité doivent être respectées lors de toute utilisation de l'appareil. Pour votre propre sécurité et celle des autres personnes, veuillez

lire ces instructions avant d'utiliser l'appareil. Veuillez conserver ces instructions pour un usage ultérieur.

- Lisez attentivement toutes les instructions contenues dans ce manuel avant d'utiliser l'appareil.
- L'utilisation prévue est décrite dans ce manuel. L'utilisation ou l'ajout d'accessoires ou la réalisation de travaux avec cet appareil autres que ceux recommandés dans le présent manuel pourrait entraîner un risque de blessure.
- Conservez ce manuel pour pouvoir le consulter lors de prochaines utilisations.

IMPORTANT

VEUILLEZ LIRE ATTENTIVEMENT CES INSTRUCTIONS AVANT TOUTE UTILISATION

VEUILLEZ CONSERVER CE DOCUMENT POUR RÉFÉRENCE ULTÉRIEURE

MODES D'UTILISATION SÛRS

Formation

- a) **Veillez lire attentivement les instructions.**
Familiarisez-vous avec les commandes et l'utilisation correcte de l'appareil
- b) **Ne laissez jamais des enfants ou des personnes n'ayant pas connaissance de ces instructions utiliser l'appareil.** Les réglementations locales peuvent limiter l'âge de l'opérateur.
- c) **Rappelez-vous que l'opérateur ou l'utilisateur est responsable des accidents ou dangers occasionnés à des tiers et à leurs biens.**

Préparation

- a) Avant toute utilisation, inspectez toujours l'appareil pour vérifier si des garde-corps ou des protections sont endommagés, manquants ou mal positionnés.
- b) Ne faites jamais fonctionner l'appareil à proximité de personnes et notamment d'enfants, ou d'animaux domestiques.

Fonctionnement

- a) Lors de l'utilisation de l'appareil, portez toujours des lunettes de protection et des chaussures résistantes.
- b) Évitez d'utiliser l'appareil lorsque les conditions météorologiques sont mauvaises et notamment s'il y a un risque d'orage.
- c) Utilisez l'appareil uniquement à la lumière du jour ou sous une lumière artificielle correcte.
- d) N'utilisez jamais l'appareil si les garde-corps ou les protections sont endommagés ou mal positionnés.
- e) Allumez le moteur uniquement lorsque les mains et les pieds sont loin des outils de coupe.
- f) **Débranchez toujours l'appareil de l'alimentation (c'est-à-dire, retirez la fiche de la prise secteur, déposez le dispositif de désactivation ou la batterie amovible)**
 - dès lors que vous laissez l'appareil sans surveillance ;
 - avant de retirer un bouchage ;

- avant de vérifier, nettoyer ou de travailler sur l'appareil ;
 - après avoir heurté un objet étranger ;
 - dès lors que l'appareil commence à vibrer anormalement.
- g) Veillez à éviter toute blessure aux pieds et aux mains à cause des outils de coupe.
- h) Assurez-vous toujours que les ouvertures de ventilation sont exemptes de débris.
- i) **Il existe un risque de rebond lors de l'utilisation de la débroussailleuse, si cette dernière entre en contact avec un objet dur (tronc d'arbre, branches ou caillou).** La machine rebondit dans la direction opposée au sens de rotation de la lame de la débroussailleuse.
- j) Retirez tous les objets susceptibles de provoquer un rebond, comme les branches et les cailloux.
- k) Vérifiez que les fixations ne sont pas desserrées, qu'aucune pièce n'est endommagée et que les accessoires de coupe ne sont pas fissurés.

Maintenance et rangement

- a) **Débranchez l'appareil de l'alimentation (c'est-à-dire, retirez la fiche de la prise secteur, déposez le dispositif de désactivation ou la batterie amovible) avant de procéder à la maintenance ou au nettoyage de l'appareil.**
- b) Utilisez uniquement les pièces de rechange et les accessoires recommandés par le fabricant.
- c) **Inspectez et effectuez la maintenance de l'appareil régulièrement.** Faites réparer l'appareil uniquement par un réparateur agréé.
- d) Lorsqu'il n'est pas utilisé, rangez l'appareil hors de portée des enfants.
- e) Utilisez cache-lame pour les lames métalliques pendant le transport et le stockage.
- f) Nettoyer avant de stocker, y compris l'utilisation de protections sur les accessoires de coupe avec des lames en métal.
- Ne travaillez pas sur des pentes trop raides. Travaillez face à la pente et non de haut en bas.
 - Ne traversez jamais des passages ou des routes recouverts de gravier lorsque l'appareil fonctionne.
 - Ne touchez jamais le fil de coupe lorsque l'appareil fonctionne.
 - Ne posez pas l'appareil avant l'arrêt complet du fil de coupe.
 - N'utilisez que le type de fil de coupe approprié. N'utilisez jamais de fil de coupe en métal ou un fil de pêche.
 - Gardez toujours vos mains et vos pieds éloignés du fil de coupe particulièrement au démarrage du moteur.
 - Avant d'utiliser l'appareil et après un choc, recherchez des signes d'usure ou de dommage et réparez, le cas échéant.
 - Prenez les précautions nécessaires pour éviter de vous blesser avec les dispositifs de réglage du fil. Une fois le nouveau fil de coupe tiré, remplacez-le en position normale de fonctionnement avant de remettre l'appareil en marche.
 - Une surveillance étroite est de mise lorsque l'appareil est utilisé à proximité d'enfants.
 - Cet appareil n'est pas prévu pour être utilisé par de jeunes enfants ou des personnes handicapées sans surveillance.
 - Cet appareil n'est pas un jouet.
 - Utilisez dans un endroit sec uniquement. Ne laissez pas l'appareil prendre l'humidité.
 - N'immergez pas l'appareil dans l'eau.
 - N'ouvrez pas le boîtier de l'appareil. L'appareil ne comporte aucune pièce susceptible d'être réparée par l'utilisateur.
 - N'utilisez pas l'appareil dans des atmosphères explosives, telles qu'en présence de liquides, de gaz ou de poussières inflammables.
 - Lorsque l'appareil est rangé ou transporté dans un véhicule, il doit être mis dans le coffre ou sanglé pour empêcher tout mouvement dû aux changements de vitesse ou de direction.
 - Lorsqu'il n'est pas utilisé, l'appareil doit être rangé dans un endroit sec, bien ventilé et hors de portée des enfants.
 - Les appareils doivent être rangés hors de portée des enfants.

CONSIGNES DE SÉCURITÉ SUPPLÉMENTAIRES CONCERNANT LES COUPE-BROUSSAILLES / COUPE-BROUSSAILLES



AVERTISSEMENT : les éléments de coupe continuent de tourner juste après la mise hors tension du moteur.

- Portez un pantalon pour protéger vos jambes.
- Avant d'utiliser l'appareil, retirez les bâtons, cailloux, câbles et autres corps étrangers de la zone à couper.
- N'utilisez l'appareil qu'en position verticale avec le fil de coupe au niveau du sol. Ne démarrez jamais l'appareil dans une autre position.
- Déplacez-vous lentement pendant l'utilisation de l'appareil. N'oubliez pas que l'herbe fraîchement coupée est humide et glissante.

Sécurité des personnes

- L'utilisation de cet appareil n'est pas prévue pour les personnes (y compris les enfants) ayant des capacités physiques, sensorielles ou mentales limitées, ou qui manquent d'expérience et de connaissances, sauf si ces personnes sont surveillées ou instruites sur l'utilisation de l'appareil par une personne responsable de leur sécurité.
- Les enfants doivent être surveillés pour s'assurer qu'ils ne jouent pas avec l'appareil.

Risques résiduels.

Afin de garantir de garder une bonne assise dans les pentes, ne vous penchez pas. Conservez votre équilibre en permanence. Marchez, ne courez jamais.

Des risques résiduels supplémentaires non indiqués dans les avertissements de sécurité inclus peuvent survenir lors de l'utilisation de l'outil. Ces risques peuvent survenir en cas de mauvaise utilisation, d'utilisation prolongée, etc.

Même en appliquant les réglementations de sécurité pertinentes et en mettant en œuvre les dispositifs de sécurité, certains risques résiduels ne peuvent être évités. Ceux-ci comprennent :

- Les blessures provoquées par le contact avec des pièces en rotation/mouvement.
- Les blessures provoquées en changeant des pièces, lames ou accessoires.
- Les blessures provoquées par une utilisation prolongée de l'outil. Assurez-vous de faire des pauses régulières lorsque vous utilisez un outil pour des périodes prolongées.
- Les troubles de l'audition.
- Les risques sanitaires provoqués par l'inspiration de poussières créés lors de l'utilisation de l'outil (par exemple : le travail sur le bois, en particulier le chêne, le hêtre, et la fibre MDF.)

Sécurité électrique

Le moteur électrique a été conçu pour fonctionner sur une tension unique. Vérifier systématiquement que la tension de la batterie correspond bien à la tension indiquée sur la plaque signalétique. Vérifier également que la tension du chargeur correspond bien à la tension du secteur.



Votre chargeur DEWALT à double isolation est conforme à la norme EN60335 ; un branchement à la terre n'est donc pas nécessaire.

Si le cordon fourni est endommagé, le remplacer par un cordon spécialement conçu à cet effet, et disponible auprès du service après-vente DEWALT.

CH Toujours utiliser la fiche prescrite lors du remplacement du câble d'alimentation.

Type 11 pour la classe II (Isolation double) – outils

Type 12 pour la classe I (Conducteur de terre) – outils

CH En cas d'utilisation à l'extérieur, connecter les outils portatifs à un disjoncteur FI.

Utilisation d'une rallonge

N'utiliser une rallonge qu'en cas de nécessité absolue. Utiliser une rallonge homologuée compatible avec la tension nominale du chargeur (consulter la **Caractéristiques techniques**).

La section minimale du conducteur est de 1 mm² pour une longueur maximale de 30 m.

En cas d'utilisation d'un dévidoir, dérouler systématiquement le câble sur toute sa longueur.

CONSERVEZ CES INSTRUCTIONS

Chargeurs

Les chargeurs DEWALT ne nécessitent aucun réglage et sont conçus pour une utilisation la plus simple possible.

Consignes de sécurité importantes propres à tous les chargeurs de batteries

CONSERVEZ CES INSTRUCTIONS : ce manuel contient d'importantes consignes de sécurité et de fonctionnement

concernant les chargeurs de batterie compatibles (consulter les **Caractéristiques Techniques**).

- Avant d'utiliser le chargeur, lire toutes les instructions et les marquages d'avertissement sur le chargeur, le bloc batterie et le produit utilisant le bloc batterie.



AVERTISSEMENT : risque de choc. Ne pas laisser les liquides pénétrer dans le chargeur. Risque de choc électrique.



AVERTISSEMENT : nous recommandons l'utilisation d'un disjoncteur différentiel avec un seuil de déclenchement de 30mA ou moins.



ATTENTION : risque de brûlure. Pour réduire le risque de blessures, ne charger que des batteries rechargeables DEWALT. Les autres types de batteries peuvent exploser et causer des blessures et des dégâts.



ATTENTION : les enfants doivent être surveillés pour s'assurer qu'ils ne jouent pas avec l'appareil.

AVIS : sous certaines conditions, lorsque le chargeur est branché à l'alimentation électrique, les contacts de charge exposés à l'intérieur du chargeur peuvent être mis en court-circuit par un corps étranger. Les corps étrangers de nature conductrice tels que, mais ne se limitant pas à, la laine d'acier, le papier aluminium ou toute accumulation de particules métalliques doivent être tenus éloignés des cavités du chargeur. Débranchez toujours le chargeur de la prise lorsqu'il n'y a pas de pack batterie dans la cavité. Débranchez le chargeur avant de le nettoyer.

- **NE PAS tenter de charger le bloc batterie avec un chargeur différent de ceux indiqués dans ce manuel.** Le chargeur et le bloc batterie sont spécifiquement conçus pour fonctionner ensemble.
- **Ces chargeurs ne sont pas prévus pour d'autres utilisations que la charge des batteries rechargeables DEWALT.** Toute autre utilisation peut causer un risque d'incendie, de choc électrique ou d'électrocution.
- **Ne pas exposer le chargeur à la pluie ou à la neige.**
- **Pour débrancher le chargeur, tirer sur la fiche et non sur le cordon.** Cela réduira le risque de dégât à la fiche et au cordon.
- **S'assurer que le cordon est placé de sorte qu'on ne puisse pas marcher dessus, trébucher ou l'endommager d'une autre manière.**
- **Ne pas utiliser de rallonge sauf si cela est absolument nécessaire.** Toute utilisation impropre d'une rallonge peut causer un risque d'incendie, de choc électrique ou d'électrocution.
- **Ne placez aucun objet sur le chargeur et ne le placez pas sur une surface molle qui pourrait obstruer les fentes d'aération et entraîner une chaleur interne excessive.** Éloignez le chargeur de toute source de chaleur. Le chargeur est aéré par des fentes au-dessus et au-dessous du boîtier.
- **Ne pas utiliser un chargeur ayant un cordon ou une fiche endommagés—les faire remplacer immédiatement.**
- **Ne pas utiliser le chargeur s'il a reçu un choc violent, s'il est tombé, ou s'il a été autrement endommagé de**

quelque manière que ce soit. Apporter le chargeur à un centre de réparation agréé.

- **Ne pas démonter le chargeur ; l'apporter à un centre de réparation agréé lorsqu'un entretien ou une réparation est nécessaire** Un chargeur mal réassemblé peut entraîner un risque de choc électrique, d'électrocution ou d'incendie.
- *Si le cordon d'alimentation est endommagé, il doit être remplacé immédiatement par le fabricant, un agent de réparation ou une personne qualifiée similaire pour éviter tout risque.*
- **Débrancher le chargeur de la prise secteur avant de procéder à son nettoyage. Cette précaution réduira le risque de choc électrique.** Le retrait du bloc batterie ne réduira pas les risques.
- **NE JAMAIS tenter de relier 2 chargeurs ensemble.**
- **Le chargeur est conçu pour être alimenté en courant électrique domestique standard 230 V. Ne pas essayer de l'utiliser avec n'importe quelle autre tension** Cette directive ne concerne pas le chargeur pour véhicule.





Recharger une batterie (Fig. B)

1. Branchez le chargeur dans une prise appropriée avant d'insérer le bloc-batterie.
2. Insérez le bloc-batterie **14** dans le chargeur en vous assurant qu'il soit parfaitement bien en place. Le voyant rouge (charge) clignote de façon répétée pour indiquer que le processus de charge a commencé.
3. La fin de la charge est indiquée par le voyant rouge restant fixe en continu. Le bloc-batterie est alors complètement rechargé et il peut soit être utilisé, soit être laissé dans le chargeur. Pour retirer le bloc-batterie du chargeur, enfoncez le bouton de libération de la batterie **15** sur le bloc batterie.

REMARQUE : Pour garantir les meilleures performances et la durée de vie des blocs-batteries Li-Ion, rechargez-les complètement avant la première utilisation.

Fonctionnement du chargeur

Consultez les indicateurs ci-dessous pour connaître l'état de charge du bloc-batterie.

| | | |
|---|---------------------------------|-----------------|
|  | Chargement du bloc | — — — — |
|  | Bloc chargé | ———— |
|  | Délai Bloc chaud/froid | — ● — ● — ● |
|  | Problème du bloc ou du chargeur | ● ● ● ● ● ● ● ● |

Ce chargeur est conçu pour détecter l'apparition de certains problèmes. Les problèmes sont indiqués par le voyant rouge qui clignote rapidement. Si cela se produit, retirez et ré-insérez le bloc-batterie dans le chargeur. Si le problème persiste, essayez avec un autre bloc-batterie afin de déterminer si le chargeur fonctionne correctement. Si le nouveau bloc se recharge correctement, cela indique que le bloc d'origine est défectueux et qu'il doit être renvoyé dans un centre d'assistance pour être recyclé. Si le nouveau bloc indique également un problème

comme le bloc d'origine, faites tester le chargeur et le bloc-batterie dans un centre d'assistance agréé.

Les chargeurs compatibles ne rechargent pas un bloc batterie défectueux. Le chargeur indique que la batterie est défectueuse en refusant de s'allumer ou en affichant le dessin clignotant indiquant un problème sur le bloc ou le chargeur.

REMARQUE : cela peut également signifier un problème sur un chargeur.

Si le chargeur indique un problème, portez le chargeur et le bloc batterie pour un test dans un centre d'assistance agréé.

Délai Bloc chaud/froid

Lorsque le chargeur détecte que la batterie est trop chaude ou trop froide, il démarre automatiquement un délai Bloc Chaud/Froid, suspendant la charge jusqu'à ce que la batterie ait atteint la température adéquate. Le chargeur passe ensuite directement en mode Charge. Cette fonctionnalité permet une durée de vie maximale de la batterie.

Un bloc-batterie froid se recharge à une cadence plus lente qu'un bloc-batterie chaud. Le bloc batterie se charge à ce taux réduit pendant tout le cycle de charge et n'atteint pas le niveau de charge maximum même si la batterie se réchauffe.

Système de protection électronique

Les outils XR Li-Ion sont conçus avec un système de protection électronique qui protège la batterie des surcharges, surchauffes ou d'être complètement déchargée.

L'outil s'éteint automatiquement si le système de protection électronique se déclenche. Si cela se produit, placez la batterie ion lithium sur le chargeur jusqu'à ce qu'elle soit complètement rechargée.

Consignes de nettoyage du chargeur

⚠ AVERTISSEMENT : risque de choc. Débranchez le chargeur de la prise de courant avant le nettoyage.
La saleté et la graisse peuvent être éliminées de l'extérieur du chargeur avec un chiffon ou une brosse souple non métallique. N'utilisez ni eau, ni autre solution de nettoyage. Ne laissez jamais aucun liquide pénétrer à l'intérieur de l'appareil et n'immergez jamais aucune pièce de l'appareil dans aucun liquide.

Batteries

Consignes de sécurité importantes propres à toutes les batteries

Pour commander une batterie de rechange, s'assurer d'inclure son numéro de catalogue et sa tension.

La batterie n'est pas totalement chargée en usine. Avant d'utiliser la batterie et le chargeur, lire les consignes de sécurité ci-dessous. Puis suivre la procédure de charge ci-après.

LIRE TOUTES CES CONSIGNES

- **Ne pas charger ou utiliser une batterie dans un milieu déflagrant, comme en présence de liquides, gaz ou poussières inflammables.** Insérer ou retirer le bloc-pile du chargeur peut enflammer la poussière ou des émanations.
- **Ne jamais forcer le bloc batterie dans le chargeur. Ne modifier le bloc batterie d'aucune manière que ce**

soit pour le faire entrer sur un chargeur incompatible, car le bloc batterie peut se casser et causer de graves blessures.

- Charger le bloc batterie uniquement dans les chargeurs DEWALT.
- **NE PAS** l'éclabousser ou l'immerger dans l'eau ou d'autres liquides.
- **Ne pas ranger ou utiliser l'outil et le bloc-piles dans des endroits où la température peut atteindre ou excéder 40 °C (104 °F) (comme dans les remises extérieures ou les bâtiments métalliques l'été).**
- **Ne pas incinérer la batterie même si elle est sévèrement endommagée ou complètement usagée, car elle pourrait exploser au contact des flammes.** Au cours de l'incinération des batteries au lithium-ion, des vapeurs et matières toxiques sont dégagées.
- **En cas de contact du liquide de la batterie avec la peau, la rincer immédiatement au savon doux et à l'eau claire.** En cas de contact oculaire, rincer l'œil ouvert à l'eau claire une quinzaine de minutes, ou jusqu'à ce que l'irritation cesse. Si des soins médicaux sont nécessaires, noter que l'électrolyte de la batterie est composé d'un mélange de carbonates organiques liquides et de sels de lithium.
- **Le contenu des cellules d'une batterie ouverte pourrait causer une irritation des voies respiratoires.** Dans cette éventualité, exposer l'individu à l'air libre. Si les symptômes persistent, consulter un médecin.



AVERTISSEMENT : risques de brûlures. Le liquide de la batterie pourrait s'enflammer s'il est exposé à des étincelles ou à une flamme.



AVERTISSEMENT : ne jamais tenter d'ouvrir le bloc batterie pour quelque raison que ce soit. Si le boîtier du bloc batterie est fissuré ou endommagé, ne pas l'insérer dans un chargeur. Ne pas écraser, laisser tomber, ou endommager le bloc batterie. Ne pas utiliser un bloc batterie ou un chargeur ayant reçu un choc violent, étant tombé, ayant été écrasé ou endommagé de quelque façon que ce soit (par ex. percé par un clou, frappé d'un coup de marteau, piétiné). Risque de choc électrique ou d'électrocution. Les blocs batterie endommagés doivent être renvoyés à un centre de réparation pour y être recyclés.



AVERTISSEMENT : risque d'incendie. Ne rangez et ne transportez pas le bloc-batterie s'il est possible que des objets métalliques entrent en contact avec les bornes de la batterie. Ne placez par exemple pas le bloc-batterie dans des tabliers, poches, boîtes à outils, boîtes de kits d'accessoires, tiroirs, etc. en présence de clous, vis, clés, etc.



ATTENTION : après utilisation, ranger l'outil, à plat, sur une surface stable là où il ne pourra ni faire tomber ni faire trébucher personne. Certains outils équipés d'un gros bloc batterie peuvent tenir à la verticale sur celui-ci, mais manquent alors de stabilité.

Transport



AVERTISSEMENT : risque d'incendie. Le transport des batteries peut causer un incendie si les bornes de la batterie entrent accidentellement en contact avec des matériaux conducteurs. Lors du transport des batteries, assurez-vous que les bornes de la batterie sont protégées et bien isolées des matériaux avec lesquels elles pourraient entrer en contact et qui pourraient provoquer un court-circuit.

Les batteries DEWALT sont conformes à toutes les réglementations d'expédition applicables comme prescrit par les normes industrielles et juridiques qui incluent les recommandations de l'ONU pour le transport des marchandises dangereuses, les réglementations relatives aux marchandises dangereuses de l'International Air Transport Association (IATA), les réglementations de l'International Maritime Dangerous Goods (IMDG) et l'accord européen concernant le transport international de marchandises dangereuses sur route (ADR). Les cellules et les batteries ion lithium ont été testées conformément à la section 38,3 des recommandations de l'ONU pour les tests et critères relatifs au transport des marchandises dangereuses.

Dans la plupart des cas, l'envoi d'un bloc-batterie DEWALT ne sera pas soumis à la classification réglementée de classe 9 pour les matières dangereuses. En règle générale, seuls les envois contenant une batterie Lithium-Ion d'une énergie nominale supérieure à 100 Watts/heure (Wh) nécessitent une expédition réglementée de classe 9. L'énergie nominale en Watts/heure de toutes les batteries Lithium-Ion est indiquée sur l'emballage. De plus, en raison de la complexité de la réglementation, DEWALT ne recommande pas l'expédition aérienne de blocs-batteries seuls, peu importe le wattage/heure nominal. Les envois d'outil avec batterie (kit combiné) peuvent être faits par avion si le wattage/heure nominal du bloc-batterie n'excède pas 100 Wh.

Que l'expédition soit exemptée ou réglementée, l'expéditeur a la responsabilité intégrale de consulter les dernières réglementations relatives à l'emballage, à l'étiquetage/au marquage et aux exigences de documentation.

Les informations fournies dans cette section du manuel sont fournies en bonne foi et sont considérées précises au moment de la rédaction de ce document. Toutefois, aucune garantie explicite ou implicite ne peut être fournie. L'acheteur a la responsabilité de s'assurer que ses activités sont conformes aux réglementations applicables.

Recommandations de stockage

1. Le lieu idéal de rangement est un lieu frais et sec, à l'abri de toute lumière solaire directe et de tout excès de température. Pour des performances et une durée de vie optimales, entreposer les batteries à température ambiante après utilisation.
2. Pour un stockage prolongé, il est recommandé de conserver la batterie complètement chargée dans un lieu frais et sec, hors du chargeur pour de meilleurs résultats.

REMARQUE : les blocs batterie ne doivent pas être stockés complètement déchargés. Le bloc batterie devra être rechargé avant l'utilisation.

Étiquettes sur le chargeur et la batterie

En plus des pictogrammes utilisés dans ce manuel, les étiquettes sur le chargeur et le bloc batterie peuvent montrer les pictogrammes suivants :



Lire la notice d'instructions avant toute utilisation.



Consulter la **Fiche technique** pour les temps de charge.



Ne pas mettre en contact avec des objets conducteurs.



Ne pas recharger une batterie endommagée.



Ne pas exposer à l'eau.



Remplacer systématiquement tout cordon endommagé.



Recharger seulement entre 4 °C et 40 °C.



Utiliser uniquement à l'intérieur.



Mettre la batterie au rebut conformément à la réglementation en matière d'environnement.



Recharger les blocs batterie DEWALT uniquement avec les chargeurs DEWALT appropriés. La recharge des blocs batterie différents des batteries DEWALT appropriées avec un chargeur DEWALT peut entraîner leur explosion ou d'autres situations dangereuses.



Ne jetez pas le bloc batterie au feu.

Type de Batterie

Le DCM581 fonctionne avec un bloc batterie de 36 volts. Ces blocs batterie peuvent être utilisés : DCB496, DCB497. Consultez les Caractéristiques techniques pour plus d'informations.

Contenu de l'emballage

Ce carton comprend :

- 1 Débroussailleuse
- 1 Poignée auxiliaire
- 4 Vis de poignée auxiliaire
- 1 Lanière
- 1 Carter de protection
- 4 Vis de carter
- 1 Lame débroussailleuse
- 1 Écrou de coupe-broussaille

- 1 Rondelle de fixation du coupe-broussaille
- 1 Rondelle d'entraînement du coupe-broussaille
- 5 Goupilles
- 1 Clé pour écrou
- 1 Goupille, dispositif de verrouillage
- 1 Cache-lame
- 1 Notice d'instructions
- Vérifier que l'appareil et ses pièces ou accessoires n'ont pas été endommagés lors du transport.
- Prendre le temps de lire attentivement et comprendre cette notice d'instructions avant toute utilisation de l'appareil.

Étiquettes sur l'appareil

On trouve les diagrammes suivants sur l'outil :



Lire la notice d'instructions avant toute utilisation.



Porter un dispositif de protection auditive.



Porter un dispositif de protection oculaire.



N'exposez pas l'outil à la pluie ou à l'humidité élevée et ne le laissez pas dehors en cas de pluie.



Éteignez l'outil. Retirez la batterie avant d'effectuer toute opération d'entretien sur l'outil.



Portez une protection sur votre tête.



Portez des chaussures antidérapantes.



Portez des gants antidérapants.



Maintenez les gens et animaux à au moins 6 m de la zone de travail.



N'utilisez pas de lames métallique rondes.



Faites attention à la projection d'objets.



Faites attention à la poussée de la lame.





Maintenez les spectateurs à l'écart.



Puissance sonore garantie selon la directive 2000/14/CE.

Emplacement de la Date Codée de Fabrication (Fig. U)

La date codée de fabrication **45**, qui comprend aussi l'année de fabrication, est imprimée sur le boîtier.

Exemple :

2016 XX XX

Année de fabrication

Description (Fig. A)



AVERTISSEMENT : ne jamais modifier l'outil électrique ni aucun de ses composants. Il y a risques de dommages corporels ou matériels.

- 1 Gâchette, variateur de vitesse
- 2 Levier de verrouillage
- 3 Patte de verrouillage
- 4 Poignée
- 5 Sélecteur de vitesse
- 6 Poignée auxiliaire
- 7 Bloc-moteur
- 8 Perche de taille
- 9 Support de lanière
- 10 Lanière
- 11 Carter de protection
- 12 Compartiment à bobine
- 13 Compartiment à batterie
- 14 Bloc-batterie
- 15 Bouton de libération de la batterie
- 16 Lame débroussailluse
- 17 Clé pour écrou
- 18 Cache-lame

Utilisation Prévue

Votre débroussailluse / coupe-broussaille a été conçue pour la taille professionnelle.

NE PAS les utiliser en milieu humide ou en présence de gaz ou de liquides inflammables.

NE PAS les laisser à la portée des enfants. Une supervision est nécessaire auprès de tout utilisateur non expérimenté.

- Ce produit n'est pas prévu pour être utilisé par des personnes (y compris les enfants) dont les capacités physiques, sensorielles ou mentales sont réduites ou qui manquent d'expérience ou d'aptitudes, sauf si ces personnes sont surveillées par une autre personne responsable de leur sécurité. Ne jamais laisser les enfants seuls avec ce produit.

MONTAGE ET RÉGLAGES



AVERTISSEMENT : pour réduire tout risque de dommages corporels graves, arrêter et déconnecter la batterie avant tout réglage ou avant de retirer ou installer toute pièce ou tout accessoire.

Tout démarrage accidentel pourrait causer des dommages corporels.



AVERTISSEMENT : utiliser exclusivement des batteries et chargeurs DEWALT.

Insertion et retrait du bloc batterie de l'outil (Fig. C-E)

REMARQUE : pour un résultat optimal, assurez-vous que le bloc batterie **14** est complètement chargé.

Pour installer le bloc batterie de l'outil

1. Alignez le bloc-batterie **14** avec les rails à l'intérieur de l'outil (Fig. C).
2. Glissez-le dans l'outil jusqu'à ce qu'il se fixe en place et assurez-vous d'entendre le clic de verrouillage.

Pour démonter le bloc batterie de l'outil

1. Appuyez sur le bouton de libération de la batterie **15** et tirez fermement le bloc-batterie hors de la poignée de l'outil (Fig. D).
2. Insérer le bloc batterie dans le chargeur comme décrit dans la section du chargeur de ce manuel.

Témoin de charge des blocs batterie (Fig. E)

Certains blocs batterie DEWALT incluent un témoin de charge composé par trois voyants verts qui indiquent le niveau de charge restant dans le bloc batterie.

Pour activer le témoin de charge, maintenir enfoncé le bouton du témoin de charge **19**. Une combinaison de trois voyants verts s'allume pour indiquer le niveau de charge restant. Lorsque le niveau de charge de la batterie est au-dessous de la limite utilisable, le témoin de charge ne s'allume pas et la batterie doit être rechargée.

REMARQUE : le témoin de charge est uniquement une indication de la charge restant dans le bloc batterie. Il n'indique pas la fonctionnalité de l'outil et peut être sujet à des variations selon les composants du produit, la température et l'application de l'utilisateur final.

Assemblage

Retrait du compartiment à bobine (Fig. A, F, G)

1. Insérez un tournevis dans l'orifice **21** de la rondelle d'entraînement du coupe-broussaille (petite) **20** et dans l'orifice **22** du bloc-moteur **7**, comme illustré par la figure F.
2. Tournez le compartiment à bobine **12** dans le sens des aiguilles d'une montre, comme illustré par la figure G.
3. Retirez le compartiment à bobine et la rondelle d'entraînement du coupe-broussaille.

Fixation du carter de protection

(Fig. A, H, I)

⚠ AVERTISSEMENT : ne faites jamais fonctionner l'appareil sans que le carter de protection soit parfaitement en place. Des dommages ou blessures pourraient sinon en résulter.

1. Retirez le compartiment à bobine **12** comme décrit dans la section **Retrait du compartiment à bobine**.
2. Pour fixer le carter de protection, glissez la patte **23** du carter sous la lèvre **24** du bloc-moteur **7** puis abaissez l'arrière du carter en place, comme illustré par la figure H.
3. Remplacez et fixez fermement les 4 vis du carter de protection **25**, à l'aide de la clé **17**, comme illustré par la figure I.
4. Remplacez le compartiment à bobine comme décrit dans la section **Fixation du compartiment à bobine** ci-dessous.

Fixation du compartiment à bobine

(Fig. A, I, J)

1. Glissez la rondelle d'entraînement du coupe-broussaille (petite) **20** vers le bas sur le boulon **26** qui ressort du coupe-broussaille de façon que son orifice **21** soit aligné avec l'orifice **22** du bloc-moteur **7**.
2. Tournez la rondelle et le bloc-moteur jusqu'à ce que leurs orifices soient alignés avec l'encoche **27** du carter **11**.
3. Insérez un tournevis dans les trois orifices, vissez le compartiment à bobine dans le sens inverse des aiguilles d'une montre et fixez-le fermement sur le boulon.

Fixation de la lame (Fig. A, K)

⚠ AVERTISSEMENT : risque de blessures. Les bords de la lame de la débroussailleuse sont tranchants. Portez des gants pour manipuler la lame.

1. Retirez le compartiment à bobine **12** et la rondelle d'entraînement (petite) **20**, comme décrit dans la section **Retrait du compartiment à bobine**.
2. Glissez la rondelle d'entraînement du coupe-broussaille (grande) **28** vers le bas sur le boulon **26** qui ressort du coupe-broussaille de façon que son orifice **29** soit aligné avec l'orifice **22** du bloc-moteur **7**.
3. Glissez la lame débroussailleuse **16** au dessus de la rondelle d'entraînement de façon que le bord intérieur non coupant **30** soit aligné avec l'orifice de la rondelle d'entraînement. Cela permet le retrait plus facile et plus sûr de la lame ultérieurement.
4. Glissez la rondelle d'entraînement du coupe-broussaille **31** au dessus de la lame de façon que le côté le plus large soit à plat contre la lame.
5. Vissez l'écrou de la débroussailleuse **32** sur le boulon à l'aide de la clé **17**. Assurez-vous que l'écrou est bien fixé.
6. Glissez la goupille **33** complètement dans le trou du boulon.

Fixation de la poignée auxiliaire (Fig. A, L)

1. Placez la poignée auxiliaire **6** en haut sur la perche de taille **8**, au dessus de l'étiquette se trouvant au milieu de la perche.

2. Glissez le support **34** de la poignée auxiliaire dans le bas de la poignée.
3. Vissez les boulons de la poignée **35** dans le support et la poignée.
4. Serrez les boulons de la poignée à l'aide de la clé **17**. Assurez-vous que la poignée est bien fixée.

Pour procéder à un éventuel réglage, dévissez les boulons de la poignée et glissez cette dernière vers le haut ou le bas sur la perche. Resserrez ensuite les boulons.

Remplacement du carter (Fig. I, M)

1. Retirez le compartiment à bobine **12** comme décrit dans la section **Retrait du compartiment à bobine**.
2. Retirez les 4 vis du carter **25**, comme illustré par la figure J.
3. Soulevez le carter pour le sortir, comme illustré par la figure M.
4. Installez le nouveau carter comme décrit dans la section **Fixation du carter**.

Fixation de la lanière (Fig. A)

Accrochez la lanière **10** sur le support de lanière **9** et placez la lanière sur une épaule pour plus de maintien lors de l'utilisation du coupe-herbe ou de la débroussailleuse.

FONCTIONNEMENT

Consignes d'utilisation

⚠ AVERTISSEMENT : respecter systématiquement les consignes de sécurité et les normes en vigueur.

⚠ AVERTISSEMENT : pour réduire tout risque de dommages corporels graves, arrêter et déconnecter la batterie avant tout réglage ou avant de retirer ou installer toute pièce ou tout accessoire. Tout démarrage accidentel pourrait causer des dommages corporels.

Position correcte des mains (Fig. A, O)

⚠ AVERTISSEMENT : pour réduire tout risque de dommages corporels graves, adopter **SYSTÉMATIQUEMENT** la position des mains illustrée.

⚠ AVERTISSEMENT : afin de réduire tout risque de blessures graves, maintenez **TOUJOURS** l'outil fermement pour anticiper une éventuelle réaction soudaine.

La position correcte des mains nécessite une main sur la poignée **4** et l'autre main sur la poignée auxiliaire **6**.

Mise en marche (Fig. A)

Pour mettre l'appareil en marche, enfoncez la patte de verrouillage **3** vers l'avant, appuyez sur le levier de verrouillage **2** puis sur la gâchette variateur de vitesse **1**.

Pour éteindre l'appareil, relâchez la gâchette variateur de vitesse, le levier de verrouillage et la patte.

Interrupteur de contrôle de vitesse (Fig. A)

Ce taille-bordures vous permet soit d'avoir une vitesse de fonctionnement plus efficace pour prolonger la durée

d'exécution des travaux de plus grande envergure, soit d'accélérer la vitesse de taille pour avoir une meilleure coupe.

Pour prolonger la durée d'exécution, poussez l'interrupteur de contrôle de vitesse **5** en avant vers la poignée auxiliaire **6** en position « LO ». Il s'agit du mode le mieux adapté pour les travaux de plus grande envergure qui nécessitent plus de temps pour être menés à terme.

Pour accélérer la coupe, tirez l'interrupteur de contrôle de vitesse vers le bas vers le boîtier de la batterie **13** en position « HI ». Il s'agit du mode le mieux adapté pour cisailer les pousses plus importantes et pour les applications qui nécessitent un tour par minute plus élevé.

REMARQUE : En mode « HI », la durée d'exécution sera diminuée par rapport au mode « LO ».

Tailler / Débroussailler (Fig. A, N, O)

Outil mis en marche, inclinez-le et balancez-le d'un côté à l'autre, comme illustré à la figure N.

Gardez une distance minimum de 610 mm entre le carter de protection et vos pieds, comme illustré par la figure O.

 **AVERTISSEMENT** : maintenez le fil en rotation à peu près parallèle avec le sol (l'inclinaison ne doit pas dépassée 30°). Cette machine n'est pas un délimiteur de bordure. NE L'INCLINEZ PAS au point que le fil ou la lame débroussailluse **16** tourne près d'un angle droit avec le sol. La projection de débris peut provoquer de graves blessures.

Alimentation en fil de coupe par secousse

 **AVERTISSEMENT** : afin d'éviter les blessures, ne secouez jamais la machine lorsque l'ensemble coupe-broussailluse est fixé au bloc-moteur.

Votre taille-bordures dispose d'un fil en nylon d'un diamètre de 2,032 mm. Le fil de coupe s'usera plus rapidement et s'avancera plus si la coupe se fait le long des trottoirs ou d'autres surfaces abrasives ou si des mauvaises herbes plus épaisses sont coupées.

Au fur et à mesure que vous utiliserez la taille-bordures, le fil deviendra plus court en raison de l'usure. Frappez délicatement le sol avec la taille-bordures en vitesse normale et le fil avancera.

REMARQUE : Prolonger le fil en nylon au-delà de la trajectoire de 330 mm nuira à la performance, à la durée d'exécution et à la durée de vie du taille-bordures en raison de la possibilité d'endommager le moteur. Cela peut annuler la garantie.

Conseils utiles pour la coupe

- Utilisez l'extrémité du fil pour effectuer la coupe ; ne forcez jamais la tête de coupe dans l'herbe non coupée.
- Le fil peut s'user et même casser à cause des câbles et des clôtures. Il peut également s'user rapidement à cause des cailloux, des murs de briques, des bordures et du bois.
- Ne laissez pas le support de la bobine traîner sur le sol ou sur d'autres surfaces.
- Lorsque les pousses sont longues, coupez de haut en bas et ne dépassez pas 304,8 mm de haut.

- Gardez la taille-bordures incliné vers la zone à couper. Il s'agit de la meilleure zone de coupe.
- Le taille-bordures coupe lorsque vous effectuez un mouvement de gauche à droite avec l'appareil. Cela évite que les débris soient projetés en direction de l'utilisateur.
- Évitez les arbres et arbustes. L'écorce des arbres, les moulures en bois, le bardage et les piquets de clôture peuvent facilement être endommagés par le fil.

Accessoires de rechange

 **AVERTISSEMENT** : afin de réduire tout risque de blessures corporelles graves, arrêtez l'appareil et retirez la batterie avant d'effectuer tout réglage ou de retirer ou d'installer toute pièce ou tout accessoire.

 **AVERTISSEMENT** : l'utilisation d'accessoires non recommandés par DEWALT avec cet appareil peut présenter des risques.

 **AVERTISSEMENT** : n'utilisez pas sur ce taille-bordures des lames, des accessoires ou des pièces différentes de ceux recommandés par DEWALT. Cela peut entraîner des blessures graves ou endommager le produit.

Utilisez du fil de rechange DEWALT, modèle DT20650 (2 mm), DT20651 (2 mm), DT20652 (2,5 mm).

- Pour de meilleurs résultats, utilisez le fil DeWalt DT20650/51. Le DEWALT DT20652 peut également être utilisé mais il peut diminuer la durée de fonctionnement du coupe-herbe. L'utilisation de toute autre gamme d'accessoires avec le coupe-herbe peut diminuer ses performances et/ou l'endommager.

Utilisez des lames de rechange DEWALT DT20653 255 mm (C uteau de taille trois lames), DT20655 (230 mm 4T Lame de tonte d'herbe).

Remplacement du fil de coupe (Fig. P–S)

 **ATTENTION** : pour éviter d'endommager l'appareil, si le fil de coupe dépasse de la lame de taille, coupez-le afin qu'il touche à peine la lame.

1. Retirez la batterie.
2. Tournez la bobine **36** dans le sens des aiguilles d'une montre pour la déverrouiller comme indiqué sur l'image P. Le tenon blanc **37** situé à l'intérieur de la bobine tournera en s'éloignant de la fenêtre de la bobine **38** pour indiquer qu'elle est déverrouillée.
3. Tirez la bobine en la tenant droite pour la retirer.
4. Enlevez les saletés et l'herbe de la bobine et du boîtier.
5. Enroulez d'abord le nouveau fil dans la chaîne de bobine la plus proche des fentes de retenue **39**, comme indiqué sur l'image Q.
6. Placez l'extrémité du fil de coupe **40** dans le trou de retenue **41**.
7. Enroulez le fil de coupe sur la bobine selon le sens de la flèche située sur la partie inférieure de la bobine.
8. Lorsque le fil de coupe enroulé arrive au début des fentes de retenue, coupez le fil à environ 106 mm.

- Poussez le fil dans les fentes de retenue situées sur un côté de la bobine afin de maintenir le premier fil pendant que vous enroulez le deuxième fil.
- Répétez la procédure ci-dessus pour le deuxième fil de coupe situé sur la partie inférieure de la bobine.

ATTENTION : avant de commencer la taille, assurez-vous d'utiliser uniquement le type de fil de coupe approprié. Assurez-vous que les deux parties de la bobine contiennent le fil de coupe comme indiqué sur l'image R.

- Une fois que les deux fils de coupe sont enroulés autour de la bobine **36**, placez votre pouce et un doigt sur les fentes de retenue afin de mieux fixer le fil et faites passer l'extrémité de chaque fil de coupe dans les deux trous **43** situés de chaque côté de la tête dans le boîtier de la bobine **12** comme indiqué sur l'image S.
- Alignez les tenons blancs **37** situés à l'intérieur du boîtier de la bobine avec les recoins **42** de la bobine. Alignez aussi près que possible les fentes de retenue **39** sur les deux trous **43**.
- Poussez la bobine dans le boîtier de la bobine et tournez dans le sens inverse des aiguilles d'une montre pour la verrouiller. Assurez-vous que le tenon blanc **37** apparaît dans la fenêtre de la bobine **38**. Assurez-vous que le fil ne se défait pas et qu'il s'enroule autour du manche en dessous de la bobine.
- Tirez les deux extrémités du fil de coupe pour les libérer des fentes de retenue. Si le fil dépasse de la lame de coupe sur le carter de protection, coupez le fil afin qu'il touche à peine la lame.

MAINTENANCE

Votre outil électrique DEWALT a été conçu pour fonctionner longtemps avec un minimum de maintenance. Le fonctionnement continu et satisfaisant de l'outil dépendra d'une maintenance adéquate et d'un nettoyage régulier.

AVERTISSEMENT : pour réduire tout risque de dommages corporels graves, arrêter et déconnecter la batterie avant tout réglage ou avant de retirer ou installer toute pièce ou tout accessoire. Tout démarrage accidentel pourrait causer des dommages corporels.

- Veillez à ce que les fentes d'admission d'air **44**, indiquées sur l'image T, soient propres pour éviter une surchauffe.
- Votre fil de coupe peut s'assécher au fil du temps. Pour garder votre fil en bon état, mettez le fil de recharge dans un sac en plastique scellable avec une cuillère à soupe d'eau.
- Vous pouvez utiliser un savon doux et un chiffon humide pour nettoyer les pièces en plastique.
- Le fil de coupe sur le bord du carter de protection peut ternir au fil du temps. Il est recommandé de réaliser régulièrement l'affûtage de la lame avec une lime.

Le chargeur et le bloc batterie ne peuvent pas être réparés.



Lubrification

Votre outil électrique ne requiert aucune lubrification additionnelle.



Entretien

AVERTISSEMENT : éliminer poussière et saleté du boîtier principal à l'aide d'air comprimé chaque fois que les orifices d'aération semblent s'encrasser. Porter systématiquement des lunettes de protection et un masque anti-poussières homologués au cours de cette procédure.

AVERTISSEMENT : ne jamais utiliser de solvants ou tout autre produit chimique décapant pour nettoyer les parties non métalliques de l'outil. Ces produits chimiques pourraient attaquer les matériaux utilisés. Utiliser un chiffon humidifié avec de l'eau et un savon doux. Protéger l'outil de tout liquide et n'immerger aucune de ses pièces dans aucun liquide.

Accessoires en option

AVERTISSEMENT : comme les accessoires autres que ceux offerts par DEWALT n'ont pas été testés avec ce produit, leur utilisation avec cet appareil pourrait être dangereuse. Pour réduire tout risque de dommages corporels, seuls des accessoires DEWALT recommandés doivent être utilisés avec cet appareil.

Veillez consulter votre revendeur pour plus d'informations sur les accessoires appropriés.

Protection de l'environnement



Tri sélectif. Les produits et batteries marqués de ce symbole ne doivent pas être jetés avec les déchets ménagers.

Les produits et batteries contiennent des matières qui peuvent être récupérées et recyclées afin de réduire la demande en matières premières. Veuillez recycler les produits électriques et les batteries conformément aux dispositions locales en vigueur. Pour plus d'informations, consultez le site www.2helpU.com.

Batterie rechargeable

Recharger cette batterie longue durée lorsqu'elle ne produira plus assez de puissance pour effectuer un travail qu'elle faisait facilement auparavant. En fin de vie utile, mettre la batterie au rebut conformément à la réglementation en matière d'environnement :

- Décharger complètement la batterie, puis la retirer de l'outil.
- Les cellules ion lithium sont recyclables. Les apporter au revendeur ou dans un centre de recyclage local. Les blocs batterie collectés seront recyclés ou mis au rebut correctement.

DECESPUGLIATORE / TOSAERBA FALCIATUTTO

DCM581

Congratulazioni!

Per aver scelto un apparato DEWALT. Gli anni di esperienza, lo sviluppo e l'innovazione meticolosi del prodotto fanno di DEWALT uno dei partner più affidabili per gli utilizzatori di apparati elettrici professionali.

Dati Tecnici

Batterie e caricabatterie venduti separatamente

| DCM581 | | |
|-----------------------------------|----------|-----------------|
| Tensione | V_{bc} | 36V |
| Tipo | | 1 |
| Potenza resa | W | 240 |
| Giri/min | /min | 0-5100 / 0-5500 |
| Dimensioni della fascia di taglio | mm | 380 |
| Peso (senza blocco batteria) | kg | 4,4 |

Tosaerba falciatutto

| | | |
|-----------------------------------|--|-----------------|
| Tipo | Coltello spazzola trilama, Lama di taglio dell'erba, Lama di taglio dell'erba 4T | |
| Giri/min | /min | 0-5100 / 0-5500 |
| Dimensioni della fascia di taglio | mm | 255 |

Valori di rumorosità e valori di vibrazione (somma vettore triassiale)

Modalità tosaerba a filo secondo la norma EN50636-2-91:

| | | |
|---|---------|-----|
| L_{PA} (livello pressione sonora delle emissioni) | dB(A) | 81 |
| L_{WA} (livello potenza sonora) | dB(A) | 95 |
| K (incertezza per il livello sonoro dato) | dB(A) | 1,0 |
| Valore di emissione delle vibrazioni a_{H1} = | m/s^2 | 2,5 |
| Incertezza K = | m/s^2 | 1,5 |

Valori di rumorosità e valori di vibrazione (somma vettore triassiale)

Modalità decespugliatore secondo la norma EN ISO 11.806-1:

| | | |
|---|---------|------|
| L_{PA} (livello pressione sonora delle emissioni) | dB(A) | 81 |
| L_{WA} (livello potenza sonora) | dB(A) | 95 |
| K (incertezza per il livello sonoro dato) | dB(A) | 1,0 |
| Valore di emissione delle vibrazioni a_{H1} = | | |
| - Impugnatura | m/s^2 | <2,5 |
| - Leva ausiliaria | m/s^2 | 10,9 |
| Incertezza K = | m/s^2 | 1,5 |

| Batterie | | | | Caricatori/Tempi di Ricarica (Minuti) |
|----------|----------|-----|---------|---------------------------------------|
| Cat # | V_{bc} | Ah | Peso kg | DCB413 |
| DCB497 | 36 | 7,5 | 1,92 | 170 |
| DCB496 | 36 | 6,0 | 1,88 | 130 |

Il livello di emissione di vibrazioni indicato in questo foglio informativo è stato misurato in base al test standard indicato nella normativa EN50636 e può essere utilizzato per confrontare vari apparati fra di loro. Può essere utilizzato per una valutazione preliminare dell'esposizione.



AVVERTENZA: il livello di emissioni delle vibrazioni riportato è relativo alle applicazioni principali dell'apparato. Tuttavia, se l'apparato viene utilizzato per applicazioni diverse, con diversi accessori, o non riceve adeguata manutenzione, il valore delle emissioni di vibrazioni può essere differente. Ciò potrebbe aumentare sensibilmente il livello di esposizione durante il periodo di utilizzo complessivo.

Una stima del livello di esposizione alle vibrazioni deve anche considerare i momenti in cui l'apparato è spento o quando è acceso ma non viene utilizzato. Ciò potrebbe ridurre sensibilmente il livello di esposizione durante il periodo di utilizzo complessivo.

È necessario identificare ulteriori misure di sicurezza per proteggere l'operatore dagli effetti delle vibrazioni. Per esempio: eseguire una manutenzione adeguata dell'apparato e degli accessori, evitare il raffreddamento delle mani, organizzare il lavoro.

NOTA: la normativa nazionale può limitare l'uso della macchina.

Dichiarazione di conformità CE

Direttiva Macchine



Decespugliatore / tosaerba falciatutto DCM581

DEWALT dichiara che i prodotti qui descritti nei **Dati tecnici** sono conformi alle normative:

2006/42/CE, EN60335-1:2012 + A11:2014 EN50636-2-91:2014, EN ISO 11806-1:2011.

2000/14/CE, Tagliaerba, $L \leq 50$ cm, Allegato VIII

DEKRA Certification B.V., Utrechtseweg 310,

6802 ED Arnhem, Paesi Bassi

N. ID organismo di notifica: 0344

Livello di potenza acustica secondo 2000/14/CE

(Articolo 12, Allegato III, $L \leq 50$ cm):

L_{PA} (pressione sonora misurata) 81 dB(A)
incertezza (K) = 1,0 dB (A)

L_{WA} (pressione sonora garantita) 96 dB(A)

Questi prodotti sono anche conformi alla Direttiva 2014/30/UE e 2011/65/UE. Per ulteriori informazioni, contattare DEWALT all'indirizzo seguente o vedere sul retro del manuale.

Il firmatario è responsabile della compilazione del documento tecnico e rende questa dichiarazione per conto di DEWALT.



Markus Rompel
Direttore Progettazione
DEWALT, Richard-Klinger-Strasse 11,
D-65510, Idstein, Germania
10.11.2016



AVVERTENZA: per ridurre il rischio di lesioni, leggere attentamente il manuale di istruzioni.

Definizioni: linee guida per la sicurezza

Le definizioni seguenti descrivono il livello di criticità di ciascuna indicazione. Leggere il manuale e prestare attenzione ai seguenti simboli.



PERICOLO: indica una situazione di pericolo imminente che, se non viene evitata, **provoca il decesso o lesioni personali gravi**.



AVVERTENZA: indica una situazione potenzialmente pericolosa che, se non viene evitata, **può provocare il decesso o lesioni personali gravi**.



ATTENZIONE: indica una situazione potenzialmente pericolosa che, se non viene evitata, **può provocare lesioni personali di entità lieve o moderata**.

AVVISO: indica una situazione **non in grado di causare lesioni personali** ma che, se non evitata, **potrebbe provocare danni materiali**.



Segnala il pericolo di scosse elettriche.



Segnala rischio di incendi.

ISTRUZIONI DI SICUREZZA



AVVERTENZA: durante l'utilizzo degli apparecchi elettrici è opportuno rispettare sempre le precauzioni di base sulla sicurezza al fine di ridurre i rischi d'incendio, scossa elettrica, lesioni personali e danni materiali.



AVVERTENZA: rispettare le norme sulla sicurezza durante l'uso della macchina. Per la sicurezza personale e degli astanti, leggere queste istruzioni prima di utilizzare la macchina. Conservare le istruzioni al sicuro per riutilizzarle in seguito.

- Leggere interamente e con attenzione il presente manuale prima di adoperare l'apparecchio.
- L'uso previsto è indicato nel presente manuale. L'uso di accessori o attrezzature o l'esecuzione con l'apparecchio di

operazioni diverse da quelle consigliate nel presente manuale di istruzioni può comportare il rischio di infortuni.

- Conservare questo manuale per successive consultazioni.

IMPORTANTE

**LEGGERE ATTENTAMENTE PRIMA DELL'USO
CONSERVARE PER RIFERIMENTO FUTURO**

PRASSI OPERATIVE SICURE

Formazione

- Leggere attentamente le istruzioni.** Conoscere i comandi e l'uso corretto della macchina.
- Non consentire mai a bambini o a persone che non conoscono queste istruzioni di utilizzare la macchina.** Le normative locali potrebbero limitare l'età dell'operatore.
- Tenere presente che l'operatore o utente è responsabile di incidenti o pericoli a danno di altre persone o della loro proprietà.

Preparazione

- Prima dell'uso, ispezionare sempre visivamente la macchina per escludere eventuali protezioni o schermi danneggiati, mancanti o fuori posto.
- Non azionare mai la macchina mentre vi sono persone, specialmente bambini, oppure animali nelle vicinanze.

Funzionamento

- Indossare sempre occhiali protettivi e scarpe resistenti durante l'azionamento della macchina.
- Evitare di utilizzare la macchina quando il tempo è brutto, specialmente se c'è il rischio di fulmini.
- Utilizzare la macchina solo in condizioni di illuminazione diurna o di buona illuminazione artificiale.
- Non utilizzare mai la macchina se le protezioni o gli schermi sono danneggiati o non sono installati.
- Accendere il motore solo quando le mani e i piedi sono lontani dall'organo di taglio.
- Scollegare sempre la macchina dall'alimentazione elettrica (ad es. rimuovere la spina dalla rete elettrica, rimuovere il dispositivo invalidante o la batteria rimovibile)**
 - quando la macchina viene lasciata incustodita;
 - prima di eliminare un blocco;
 - prima di controllare, pulire o lavorare sulla macchina;
 - dopo aver colpito un corpo estraneo;
 - se la macchina inizia a vibrare in modo anormale.
- Fare attenzione a non ferirsi a piedi e mani con l'organo di taglio.
- Assicurarsi sempre che le aperture di ventilazione siano prive di residui.
- Quando si utilizza il decespugliatore sussiste il rischio di contraccolpo se viene a contatto con un oggetto solido (tronco d'albero, ramo, o roccia).**

L'unità passerà al senso di rotazione opposto a quello del decespugliatore.

- j) Rimuovere eventuali oggetti che possono causare contraccolpi, come rami e rocce.
- k) Verificare la presenza di dispositivi di fissaggio allentati e parti danneggiate, come le crepe nel gruppo di taglio.

Manutenzione e conservazione

- a) **Scollegare la macchina dall'alimentazione elettrica (ad es. rimuovere la spina dalla rete elettrica, rimuovere il dispositivo invalidante o la batteria rimovibile) prima di eseguire lavori di manutenzione o pulizia.**
- b) Utilizzare esclusivamente pezzi di ricambio e accessori raccomandati dal produttore.
- c) **Ispezionare e sottoporre a regolare manutenzione la macchina.** Far riparare la macchina esclusivamente da un riparatore autorizzato.
- d) Quando non è in uso, riporre la macchina lontano dalla portata dei bambini.
- e) Utilizzare la copertura della lama per lame di metallo durante il trasporto e lo stoccaggio.
- f) Pulire prima di riporre, compreso l'uso di protezioni sul taglio allegati con lame di metallo.

ISTRUZIONI DI SICUREZZA AGGIUNTIVE PER DECESPUGLIATORI / TOSAERBA FALCIATUTTO



AVVERTENZA: gli elementi di taglio continuano a ruotare dopo lo spegnimento del motore.

- Indossare pantaloni lunghi per proteggere le gambe.
- Prima di utilizzare l'apparecchio, verificare che il percorso di taglio sia libero da bastoni, pietre, fili e altri ostacoli.
- Utilizzare l'apparecchio esclusivamente in posizione verticale, con il filo di taglio in prossimità del suolo. Non accendere l'apparecchio in qualsiasi altra posizione.
- Muoversi lentamente durante l'uso dell'apparecchio. L'erba appena tagliata è umida e scivolosa.
- Non lavorare su pendii ripidi. Sui pendii, procedere orizzontalmente e non verso l'alto o il basso.
- Non attraversare strade o viottoli in ghiaia con l'apparecchio in funzione.
- Non toccare il filo di taglio mentre l'apparecchio è in funzione.
- Non appoggiare l'apparecchio a terra finché il filo di taglio non è completamente fermo.
- Utilizzare esclusivamente un filo di taglio di tipo appropriato. Non utilizzare fili di taglio in metallo o lenze da pesca.
- Tenere sempre mani e piedi lontani dal filo da taglio e dalla lama, in modo particolare quando si accende il motore.
- Prima di utilizzare l'apparecchio e dopo qualsiasi impatto, verificare la presenza di segni di usura o danno e, se necessario, procedere alla riparazione.
- Prestare attenzione agli infortuni causati dai dispositivi per tagliare la lunghezza del filamento. Dopo aver esteso il filo di

taglio, riportare sempre la macchina alla normale posizione di funzionamento prima di accenderla.

- Se l'apparecchio è utilizzato in presenza di bambini è necessaria un'attenta supervisione.
- Questo apparecchio non è destinato all'uso da parte di bambini o persone inferme senza adeguata supervisione.
- L'apparecchio non va utilizzato come giocattolo.
- Utilizzare esclusivamente in un ambiente asciutto. Non bagnare l'apparecchio.
- Non immergere l'apparecchio nell'acqua.
- Non aprire il telaio. Non vi sono parti riparabili dall'utente all'interno.
- Non azionare l'apparecchio in ambienti con atmosfera esplosiva, ad esempio con presenza di liquidi, gas o polveri infiammabili.
- Quando è riposto o trasportato su un veicolo, l'apparecchio deve essere collocato nel bagagliaio o bloccato per evitarne lo spostamento dovuto a cambiamenti improvvisi di velocità o direzione.
- Quando non è in uso, l'apparecchio deve essere riposto in un luogo asciutto e ben ventilato, lontano dalla portata dei bambini.
- Non permettere che i bambini accedano al luogo in cui sono riposti gli apparati.

Sicurezza altrui

- Questo apparecchio non è destinato all'uso da parte di persone (compresi i bambini) con capacità fisiche, sensoriali o mentali ridotte, o prive di esperienza e conoscenza, a meno che non siano adeguatamente supervisionate o istruite sull'uso dell'apparecchio da una persona responsabile della loro sicurezza.
- I bambini devono essere sorvegliati per assicurarsi che non giochino con l'apparecchio.

Rischi residui.

Per essere sicuri di avere un buon appoggio nelle pendenze, non sbilanciarsi. Mantenere sempre un equilibrio adeguato. Camminare sempre, non correre.

Ulteriori rischi residui potrebbero scaturire se l'apparecchio viene usato in un modo non indicato nelle avvertenze di sicurezza accluse. Questi rischi possono scaturire da uso scorretto, uso prolungato, ecc.

Malgrado l'applicazione delle principali regole di sicurezza e l'implementazione di dispositivi di sicurezza, alcuni rischi residui non possono essere evitati. Sono inclusi:

- Lesioni causate dal contatto con le parti rotanti/in movimento.
- Lesioni causate quando si cambiano parti, lame o accessori.
- Lesioni causate dall'uso prolungato di un utensile. Quando si usa un utensile per periodi prolungati, assicurarsi di prendere delle pause regolari.
- Menomazioni uditive.
- Rischi per la salute causati dalla respirazione della polvere sviluppata durante l'uso dell'apparecchio (come quando si lavora con il legno, specialmente di quercia, di faggio e fibre di media densità o MDF).

Sicurezza elettrica

Il motore elettrico è stato progettato per essere alimentato con un solo livello di tensione. Verificare sempre che la tensione del pacco batteria corrisponda alla tensione della targhetta. Assicurarsi anche che la tensione del caricabatterie corrisponda a quella di rete.



L'apparato DEWALT possiede doppio isolamento secondo la normativa EN60335, perciò non è necessario il collegamento a terra.

Se il cavo di alimentazione è danneggiato, deve essere sostituito con un cavo appositamente realizzato, disponibile tramite la rete di assistenza DEWALT.

CH Per la sostituzione del cavo di alimentazione, utilizzare sempre la spina di tipo prescritto.

Tipo 11 per la classe II
(doppio isolamento) – utensili elettrici

Tipo 12 per la classe I
(messa a terra) – utensili elettrici

CH Gli apparecchi portatili, utilizzati in ambiente esterno, devono essere collegati ad un interruttore differenziale.

Utilizzo di un cavo di prolunga

Non si dovrebbe mai utilizzare un cavo di prolunga se non assolutamente necessario. Utilizzare un cavo di prolunga omologato, adatto alla presa di ingresso del caricabatterie (vedere i **Dati tecnici**). La sezione minima del conduttore è 1 mm² e la lunghezza massima è 30 m.

Se si utilizza un cavo in bobina, srotolarlo completamente.

CONSERVARE QUESTE ISTRUZIONI

Caricabatterie

I caricabatterie DEWALT non richiedono alcuna regolazione e sono progettati per funzionare nel modo più semplice possibile.

Istruzioni di sicurezza importanti per tutti i caricabatteria

CONSERVARE LE PRESENTI ISTRUZIONI: il presente manuale contiene importanti istruzioni di sicurezza e di funzionamento per caricabatterie compatibili (vedere **Dati tecnici**).

- Prima di utilizzare il caricatore, leggere tutte le istruzioni e gli avvertimenti contrassegnati sul caricatore, la batteria e il prodotto che funziona con la batteria.



AVVERTENZA: rischio di scossa elettrica. Non far penetrare alcun liquido dentro al caricabatterie. Pericolo di scossa elettrica.



AVVERTENZA: consigliamo l'utilizzo di un dispositivo di corrente residua con una corrente nominale residua di 30mA o inferiore.



ATTENZIONE: rischio di incendio. Per ridurre il rischio di lesioni, caricare solamente batterie ricaricabili DEWALT. Tipi diversi di batterie potrebbero scoppiare provocando lesioni personali e danni.



ATTENZIONE: i bambini devono essere sorvegliati per assicurarsi che non giochino con l'apparecchio.

AVVISO: in determinate condizioni, con il caricatore inserito nella presa di corrente, i contatti di carica esposti

all'interno del caricabatterie possono essere circuitati da materiale estraneo. Materiali estranei di natura conduttiva quali, a titolo esemplificativo, ma non esaustivo, lana d'acciaio, fogli di alluminio o qualsiasi accumulo di particelle metalliche devono essere tenuti lontano dalle cavità del caricabatterie. Staccare sempre il caricabatterie dalla presa quando il pacco batteria non è in sede.

Staccare il caricabatterie dalla presa prima di cominciare a pulirlo.

- **NON provare a caricare il pacco batterie con qualsiasi altro caricabatteria diverso da quelli di questo manuale.** Il caricabatterie e il pacco batteria sono progettati specificatamente per lavorare insieme.
- **Questi caricabatteria non sono previsti per alcun altro utilizzo diverso dal caricare le batterie ricaricabili DEWALT.** Ogni utilizzo diverso comporta rischio di incendio, scossa elettrica o folgorazione.
- **Non esporre il caricabatteria a pioggia o neve.**
- **Per staccare dalla presa il caricabatterie, tirare la spina e non il cavo.** Ciò riduce il rischio che si danneggino entrambi.
- **Assicurarsi che il cavo sia posto in modo da non essere calpestato, non faccia inciampare o altro che lo possa danneggiare o sollecitare.**
- **Non utilizzare un cavo di prolunga se non è strettamente necessario.** L'utilizzo di cavi di prolunga non idonei può dar luogo a rischio di incendio, scossa elettrica o folgorazione.
- **Non mettere alcun oggetto sopra il caricabatteria e non appoggiare il caricabatteria su superfici morbide che potrebbero bloccare le fessure di ventilazione e causare calore interno eccessivo.** Tenere il caricabatteria lontano da qualsiasi fonte di calore. Il caricabatteria viene ventilato con le fessure sopra e sotto l'alloggiamento.
- **Non lavorare con un caricabatteria che abbia il cavo o la spina danneggiati**—farli sostituire immediatamente.
- **Non azionare il caricabatteria se ha preso un forte colpo, è caduto o è stato danneggiato in qualche altro modo.** Portarlo in un centro di assistenza autorizzato.
- **Non smontare il caricabatteria; quando è necessaria assistenza o riparazione, portarlo in un centro di assistenza autorizzato.** Un montaggio sbagliato comporta il rischio di scossa elettrica, folgorazione o incendio.
- Nel caso in cui il cavo di alimentazione fosse danneggiato, è necessario farlo sostituire immediatamente dal produttore, o dal suo agente o da persone qualificate per evitare pericoli.
- **Staccare il caricabatterie dalla presa prima di qualsiasi tipo di pulizia.** Ciò riduce il rischio di scossa elettrica. La rimozione del pacco batteria non riduce tale rischio.
- Non tentare **MAI** di collegare fra loro 2 caricabatteria.
- **Il caricabatteria è progettato per funzionare con la corrente elettrica da 230V standard di rete. Non tentare di utilizzarlo con una tensione diversa.** Ciò non vale per i caricabatterie da veicolo.

Caricamento di una batteria (Fig. B)





1. Collegare il caricatore ad una presa adatta prima di inserire il gruppo batterie.

- Inserire il pacco batteria **14** nel caricabatteria, assicurandosi che sia completamente posizionato nel caricabatteria. La luce rossa (in carica) lampeggia ripetutamente, indicando che è iniziato il processo di carica.
- Il completamento della carica sarà indicato dalla luce rossa che rimane continuamente accesa. Il pacco batteria è completamente carico e può essere utilizzato in questo momento o lasciato nel caricabatteria. Per rimuovere il pacco batteria dal caricabatteria, premere e tenere premuto il pulsante di sblocco della batteria **15** sul pacco batteria.

NOTA: Per garantire la massima prestazione e durata delle batterie Li-Ion, caricare completamente il pacco batteria prima di utilizzarlo per la prima volta.

Funzionamento del caricabatteria

Consultare gli indicatori sottostanti per lo stato di carica del pacco batteria.

| | | |
|---|---|-----------------|
|  | Ricarica del pacco | — — — — |
|  | Pacco ricaricato | ———— |
|  | Ritardo pacco caldo/freddo | — • — • — • |
|  | Pacco batteria o caricabatteria difettoso | • • • • • • • • |

Questo caricabatteria è progettato per rilevare alcuni problemi che potrebbero verificarsi. I problemi sono indicati con una spia rossa lampeggiante in modo rapido. In tal caso, rimuovere e reinserire la batteria nel caricatore. Se il problema persiste, provare un altro pacco batteria per determinare se il caricabatteria funziona correttamente. Se il nuovo pacco si carica correttamente, il pacco originale è difettoso e deve essere restituito a un centro di assistenza o un altro centro di raccolta per il riciclaggio. Se il nuovo pacco batteria mostra la stessa indicazione dei problemi di quello originale, far testare il caricabatteria e il pacco batteria presso un centro di assistenza autorizzato.

I caricabatteria compatibili non caricheranno un pacco batteria difettoso. Il caricabatteria indicherà una batteria difettosa non illuminandosi o visualizzando un motivo lampeggiante con la dicitura pacco batteria o caricabatteria difettoso.

NOTA: questo potrebbe anche indicare un problema del caricabatteria.

Se il caricabatteria indica un problema, portare il caricatore e il pacco batteria presso un centro di assistenza autorizzato per essere testati.

Ritardo pacco caldo/freddo

Quando il caricabatteria rileva una batteria troppo calda o troppo fredda avvia automaticamente un ritardo pacco caldo/freddo, sospendendo il caricamento finché la batteria non ha raggiunto la temperatura appropriata. Il caricabatteria quindi passa automaticamente alla modalità di caricamento del pacco. Questa funzione garantisce la massima durata della batteria.

Un pacco batteria freddo si caricherà a una velocità più lenta rispetto a un pacco batteria caldo. Il pacco batteria si caricherà a una velocità rallentata per tutto il ciclo di caricamento e non

tornerà alla velocità di caricamento massima anche se la batteria si scalda.

Sistema di protezione elettronico

Gli apparati XR Li-Ion (agli ioni di litio) sono progettati con un sistema di protezione elettronico che salvaguarda la batteria da sovraccarico, surriscaldamento o scaricamento completo.

L'apparato si spegnerà automaticamente se dovesse scattare il Sistema di Protezione Elettronico. In tal caso, riporre la batteria agli ioni di litio sul caricatore finché non è completamente carica.

Istruzioni di pulizia per il caricabatteria



AVVERTENZA: rischio di scossa elettrica. Scollegare il caricabatteria dalla presa di alimentazione CA prima della pulizia. È possibile rimuovere lo sporco e il grasso dall'esterno del caricabatteria utilizzando un panno o una spazzola morbida non metallica. Non utilizzare acqua o soluzioni detergenti. Non far penetrare del liquido all'interno dell'apparato, e non immergere alcuno dei suoi componenti direttamente in un liquido.

Pacco batteria

Istruzioni di sicurezza importanti per tutti i pacchi batteria

Con l'ordine dei pacchi batteria di ricambio, assicurarsi di includere il loro numero di catalogo e la tensione.

Quando si apre la scatola, il pacco batteria non è carico completamente. Prima di utilizzare il pacco batteria e il caricabatteria, leggere le istruzioni di sicurezza seguenti. Seguire poi le procedure di carica descritte.

LEGGERE TUTTE LE ISTRUZIONI

- Non caricare o utilizzare la batteria in ambienti con atmosfera esplosiva, come quelli in presenza di liquidi, gas o polveri infiammabili.** L'inserimento o la rimozione della batteria dal caricabatteria può incendiare le polveri o i fumi.
- Non forzare il pacco batteria nel caricabatteria. Non modificare il pacco batteria in modo da farlo entrare in un caricabatteria non compatibile siccome il pacco batteria potrebbe rompersi e provocare gravi lesioni personali.**
 - Caricare i pacchi batteria solo nei caricabatteria DEWALT.
 - NON** spruzzare o immergere in acqua o in altri liquidi.
- Non immagazzinare o non utilizzare l'apparato e il pacco batteria in posti dove la temperatura raggiunge o supera 40 °C (104 °F) (come nei capannoni o nelle costruzioni metalliche in estate).**
- Non bruciare il pacco batteria anche se è seriamente danneggiato o è completamente esausto.** Il pacco batteria può esplodere se gettato nel fuoco. Se vengono bruciati dei pacchi batteria agli ioni di litio, si creano fumi e materiali tossici.
- Se il contenuto della batteria viene a contatto con la pelle, lavare immediatamente con sapone delicato e acqua.** Se il liquido della batteria raggiunge gli occhi,

sciacquare con acqua gli occhi aperti per 15 minuti o fino a quando cessa l'irritazione. Se sono necessarie cure mediche, l'elettrolito della batteria è composto da una miscela di carbonati organici liquidi e di sali di litio.

- **Il contenuto delle celle della batteria aperta può causare irritazione delle vie respiratorie.** Far circolare aria fresca. Se il sintomo persiste, rivolgersi a cure mediche.



AVVERTENZA: rischio di incendio. Il liquido della batteria si può incendiare se esposto a scintilla o a fiamma.



AVVERTENZA: non cercare mai di aprire il pacco batteria per alcun motivo. Se l'involucro del pacco batteria è lesionato o danneggiato, non inserirlo nel caricabatterie. Non schiacciare, far cadere o danneggiare il pacco batteria. Non utilizzare un pacco batteria o un caricabatterie che abbia subito un forte colpo, sia caduto, sia stato travolto o danneggiato in qualche modo (per esempio forato con un chiodo, battuto con un martello, calpestato). Pericolo di scossa elettrica o folgorazione. I pacchi batteria danneggiati dovrebbero essere inviati al centro assistenza per il riciclaggio.



AVVERTENZA: pericolo d'incendio. Non conservare o trasportare il pacco batteria in modo tale che degli oggetti metallici possano entrare a contatto con i terminali esposti della batteria. Per esempio, non riporre il pacco batteria in grembiuli, tasche, cassette degli attrezzi, scatole kit prodotto, cassetti, ecc, con chiodi, viti, chiavi, etc.



ATTENZIONE: quando non viene usato, appoggiare l'apparato di fianco su una superficie stabile, dove non ci sia rischio di inciampare o di cadere. Alcuni apparati con pacchi batterie grandi possono rimanere in piedi poggiando sul pacco batteria ma potrebbero cadere facilmente.

Trasporto



AVVERTENZA: pericolo d'incendio. Il trasporto delle batterie può causare incendi se i terminali della batteria entrano inavvertitamente a contatto con materiali conduttivi. Durante il trasporto delle batterie, assicurarsi che i terminali della batteria siano protetti e ben isolati da materiali che potrebbero entrare in contatto con essi e causare un corto circuito.

Le batterie DEWALT sono conformi a tutte le norme di trasporto in vigore come prescritte dalle normative del settore e legali che includono la Raccomandazione NU sul trasporto di merci pericolose; le normative sulle merci pericolose dell'Associazione di trasporto aereo internazionale (IATA), le normative internazionali marittime sulle merci (IMDG) e l'Accordo europeo concernente il trasporto stradale internazionale di merci pericolose (ADR). Le celle e le batterie agli ioni di litio sono state testate conformemente alla sezione 38,3 delle Raccomandazioni NU sul Manuale di Test e Criteri per il Trasporto di merci pericolose.

Nella maggior parte dei casi, la spedizione di un pacco batteria DEWALT sarà esentata dalla classificazione di Materiale pericoloso Classe 9 pienamente regolamentato. In generale, solo le spedizioni contenenti una batteria agli ioni di litio con una

classe superiore a 100 wattore (Wh) richiederà una spedizione Classe 9 pienamente regolamentata. Tutte le batterie agli ioni di litio hanno la potenza in wattora indicata sulla confezione. Inoltre, a causa della complessità della regolamentazione, DEWALT sconsiglia la spedizione aerea delle sole batterie agli ioni di litio a prescindere dalla classificazione in wattora. Le spedizioni di utensili con batterie (kit combo) possono essere effettuate per via aerea eccetto salvo che la classificazione in wattore della batteria non sia superiore a 100 Wh.

A prescindere che una spedizione sia considerata esente o pienamente regolata, è di responsabilità dei trasportatori consultare le ultime normative concernenti i requisiti di imballaggio/etichettatura/contrassegno e documentazione.

Le informazioni contenute nella presente sezione sono fornite in buona fede e si ritengono accurate al momento della creazione del documento. Tuttavia, non viene fornita alcuna garanzia implicita o esplicita. È di responsabilità dell'acquirente assicurarsi che le proprie attività sia conformi alle normative in vigore.

Istruzioni per la conservazione

1. Il posto migliore per la conservazione è un luogo fresco e asciutto, non illuminato direttamente dal sole e protetto da eccessive temperature calde o fredde. Per ottenere il massimo di prestazioni e di durata dalla batteria, conservare i pacchi batteria a temperatura ambiente quando non utilizzati.
2. Per la conservazione nel lungo periodo, si raccomanda di ritirare un pacco batteria completamente carico in un luogo fresco e asciutto fuori dal caricabatteria per risultati ottimali.

NOTA: i pacchi batteria non devono essere conservati completamente privi di carica. Il pacco batteria dovrà essere ricaricato prima dell'uso.

Targhette sul caricabatterie e sul pacco batteria

Oltre ai simboli utilizzati nel presente manuale, le etichette sul caricabatteria e il pacco batteria riportano i seguenti simboli:



Leggere il manuale d'istruzioni prima dell'uso.



Verdere i **Dati Tecnici** per il tempo di ricarica.



Non toccare con oggetti conduttivi.



Non caricare pacchi batteria danneggiati.



Non esporre all'acqua.



Far sostituire immediatamente i cavi difettosi.



Caricare esclusivamente a temperature tra 4 °C e 40 °C.



Solo per uso interno.



Smaltire il pacco batteria con la dovuta attenzione per l'ambiente.



Caricare i pacchi batteria DEWALT esclusivamente con i caricabatteria designati da DEWALT. Il caricamento di pacchi batteria diversi da quelli designati da DEWALT con un caricabatteria DEWALT potrebbero causare un'esplosione o comportare altre situazioni di pericolo.



Non bruciare il pacco batteria.

Tipo batterie

Il modello DCM581 funziona con un pacco batteria da 36 volt. Questi pacchi batteria possono essere utilizzati: DCB496, DCB497. Fare riferimento a **Dati Tecnici** per ulteriori informazioni.

Contenuto della confezione

La confezione contiene:

- 1 Decespugliatore
- 1 Impugnatura ausiliaria
- 4 Viti dell'impugnatura ausiliaria
- 1 Cordino
- 1 Riparo
- 4 Viti del riparo
- 1 Lama del tosaerba falciatutto
- 1 Dado del tosaerba falciatutto
- 1 Rondella di fissaggio del tosaerba falciatutto
- 1 Rondella di trasmissione del tosaerba falciatutto
- 5 Copiglie
- 1 Chiave dado
- 1 Asta, blocco
- 1 Coperchio coltello
- 1 Manuale di istruzioni
- *Verificare eventuali danni all'apparato, ai componenti o agli accessori che possano essere avvenuti durante il trasporto.*
- *Prima di utilizzare il prodotto, leggere e comprendere interamente questo manuale.*

Riferimenti sull'apparato

Sull'apparato sono presenti i seguenti simboli:



Leggere il manuale d'istruzioni prima dell'uso.



Utilizzare protezioni acustiche.



Utilizzare protezioni oculari.



Non esporre l'apparato a pioggia o umidità elevata né lasciarlo all'esterno quando piove.



Spegnere l'apparato. Prima di qualsiasi manutenzione dell'apparato, rimuovere la batteria.



Indossare un casco.



Indossare calzature antiscivolo.



Indossare guanti antiscivolo.



Tenere persone e animali ad almeno 6 m dall'area di lavoro.



Non usare lame metalliche circolari.



Fare attenzione agli oggetti lanciati in aria.



Fare attenzione alla spinta della lama.



Tenere lontano gli astanti.



Direttiva 2000/14/CE potenza sonora garantita.



Posizione del Codice Data (Fig. U)

Il codice data **45**, che comprende anche l'anno di fabbricazione, è stampato sulla superficie dell'alloggiamento. Esempio:

2016 XX XX

Anno di fabbricazione

Descrizione (Fig. A)



AVVERTENZA: non modificare l'apparato o alcuna parte di esso. Si possono causare danni o lesioni personali.

- 1 Grilletto a velocità variabile
- 2 Pulsante di sicurezza
- 3 Linguetta di sicurezza
- 4 Impugnatura
- 5 Comando velocità

- 6 Leva ausiliaria
- 7 Alloggiamento motore
- 8 Asta del decespugliatore
- 9 Attacco del cordino
- 10 Cordino
- 11 Riparo
- 12 Alloggiamento bobina
- 13 Alloggiamento batteria
- 14 Gruppo batterie
- 15 Pulsante di rilascio della batteria
- 16 Lama del tosaerba falciatutto
- 17 Chiave dado
- 18 Coperchio coltello

Utilizzo Previsto

Il decespugliatore/tosaerba falciatutto è stato progettato per applicazioni professionali di taglio.

NON utilizzare in condizioni di bagnato o in presenza di liquidi o gas infiammabili.

NON PERMETTERE ai bambini di avvicinarsi all'apparato. Le persone inesperte devono utilizzare questo apparato solo sotto sorveglianza.

- Questo prodotto non è destinato per l'uso da parte di persone (compresi i bambini) con capacità fisiche, sensoriali o mentali ridotte, o prive di esperienza e conoscenza, a meno che non abbiano ottenuto sorveglianza o istruzioni riguardo all'uso dell'apparecchio da parte di una persona responsabile della loro sicurezza. I bambini non devono mai essere lasciati da soli con questo prodotto.

ASSEMBLAGGIO E REGOLAZIONI



AVVERTENZA: per ridurre il rischio di gravi lesioni personali, spegnere l'apparato e staccare il pacco batteria prima di eseguire qualsiasi regolazione o rimozione/installazione di dotazioni o accessori. Un avvio accidentale può causare lesioni.



AVVERTENZA: utilizzare esclusivamente pacchi batteria caricabatterie DEWALT.

Inserimento e rimozione del gruppo batterie dall'apparato (Fig. C–E)

NOTA: per risultati ottimali, assicurarsi che il pacco batteria 14 sia completamente carico.

Per installare il pacco batteria dall'apparato

1. Allineare il pacco batteria 14 alle guide all'interno dell'impugnatura dell'utensile (Fig. C).
2. Farlo scorrere nell'utensile finché il pacco batteria non è saldamente alloggiato e assicurarsi di sentire lo scatto della chiusura.

Per rimuovere il pacco batteria dall'apparato

1. Premere il pulsante di rilascio della batteria 15 ed estrarre la batteria dall'impugnatura (Fig. D) dell'utensile.

2. Inserire il pacco batteria nel caricatore come descritto nella sezione caricabatteria di questo manuale.

Pacchi batteria con indicatore del livello di carburante (Fig. E)

Alcuni pacchi batteria DEWALT comprendono un indicatore del livello di carburante costituito da tre spie LED verdi che indicano il livello di carica rimanente nel pacco batteria.

Per azionare l'indicatore del carburante, premere e tenere premuto il pulsante dell'indicatore del carburante 19. Una combinazione di tre spie LED verdi si illumina per designare il livello di carica residua. Quando il livello di carica nella batteria scende al di sotto del limite utilizzabile, l'indicatore del carburante non si illumina e sarà necessario ricaricare la batteria.

NOTA: l'indicatore del carburante è solo un'indicazione del livello di carica residua sul pacco batteria. Non indica la funzionalità dell'apparato ed è soggetto a variazioni in base ai componenti prodotto, alla temperatura e all'applicazione dell'utente finale.

Montaggio

Rimozione dell'alloggiamento del rocchetto (Fig. A, F, G)

1. Inserire un cacciavite attraverso il foro 21 nella rondella di trasmissione del decespugliatore (piccola) 20 e nel foro 22 nell'alloggiamento del motore 7 come mostrato in figura F.
2. Ruotare l'alloggiamento del rocchetto 12 in senso orario come mostrato in figura G.
3. Rimuovere l'alloggiamento del rocchetto e la rondella di trasmissione dal tosaerba.

Attacco della protezione (Fig. A, H, I)



AVVERTENZA: non utilizzare mai l'apparecchio senza la protezione saldamente in posizione. Ne potrebbero derivare danni o infortuni alle persone.

1. Rimuovere l'alloggiamento del rocchetto 12, come descritto nella sezione **Rimozione dell'alloggiamento del rocchetto**.
2. Per montare la protezione, far scorrere la linguetta 23 della protezione sotto l'aletta 24 dell'alloggiamento del motore 7, quindi abbassare la parte posteriore della protezione in posizione come mostrato nella figura H.
3. Sostituire e serrare le 4 viti della protezione 25 con la chiave 17 come mostrato in figura I.
4. Riposizionare l'alloggiamento del rocchetto come descritto nella sezione **Montaggio dell'alloggiamento del rocchetto** di seguito.

Montaggio dell'alloggiamento del rocchetto (Fig. A, I, J)

1. Far scorrere la rondella di trasmissione del decespugliatore (piccola) 20 verso il basso sopra il bullone 26 sporgente dal tosaerba in modo che il suo foro 21 si allinei al foro 22 nell'alloggiamento del motore 7.
2. Ruotare la rondella e l'alloggiamento del motore fino a quando i fori non si allineano alla tacca 27 nella protezione 11.

- Inserire un cacciavite attraverso i tre fori, infilare l'alloggiamento del rocchetto in senso antiorario, e stringere saldamente sul bullone.

Montaggio della lama (Fig. A, K)

! **AVVERTENZA:** *pericolo di lesioni. Il decespugliatore presenta bordi taglienti. Indossare guanti quando si maneggiano le lame.*

- Rimuovere l'alloggiamento del rocchetto **12** e la rondella di trasmissione del decespugliatore (piccola) **20**, come descritto nella sezione **Rimozione dell'alloggiamento del rocchetto**.
- Far scorrere la rondella di trasmissione del decespugliatore (grande) **28** verso il basso sopra il bullone **26** sporgente dal tosaerba in modo che il suo foro **29** si allinei al foro **22** nell'alloggiamento del motore **7**.
- Far scorrere la lama del decespugliatore **16** sulla parte superiore della rondella di trasmissione in modo che il bordo interno non tagliente **30** si allinei al foro della rondella di trasmissione. Ciò consentirà una rimozione più facile e sicura della lama in un secondo momento.
- Spostare la rondella di fissaggio del decespugliatore **31** sulla parte superiore della lama in modo che il lato più largo si trovi a filo con la lama.
- Avvitare il dado del decespugliatore **32** sul bullone con la chiave **17**. Assicurarsi che il dado sia ben serrato.
- Far scorrere la coppiglia **33** fino in fondo attraverso il foro nel bullone.

Montaggio dell'impugnatura ausiliaria (Fig. A, L)

- Posizionare l'impugnatura ausiliaria **6** sulla parte superiore dell'asta del decespugliatore **8** sopra l'etichetta posta al centro dell'asta.
- Far scorrere la staffa **34** dell'impugnatura ausiliaria nella parte inferiore dell'impugnatura.
- Filettare i bulloni dell'impugnatura **35** attraverso la staffa e nell'impugnatura.
- Serrare i bulloni dell'impugnatura con la chiave **17**. Assicurarsi che l'impugnatura sia fissata saldamente.

Se è necessaria una regolazione, allentare i bulloni dell'impugnatura e far scorrere l'impugnatura ausiliaria verso l'alto o verso il basso dell'asta del decespugliatore. Quindi, stringere nuovamente i bulloni.

Riposizionamento della protezione (Fig. I, M)

- Rimuovere l'alloggiamento del rocchetto **12**, come descritto nella sezione **Rimozione dell'alloggiamento del rocchetto**.
- Rimuovere le 4 viti della protezione **25** in figura I.
- Sollevarla la protezione ad un angolo, come mostrato in figura M.
- Installare la nuova protezione, come descritto nella sezione **Montaggio della protezione**.

Montaggio del cordino (Fig. A)

Fissare la cinghia **10** al montaggio della cinghia **9** e posizionare la cinghia su una spalla per un sostegno supplementare durante l'utilizzo della tosaerba o decespugliatore.

FUNZIONAMENTO

Istruzioni per l'uso

! **AVVERTENZA:** *osservare sempre le istruzioni di sicurezza e le normative in vigore.*

! **AVVERTENZA:** *per ridurre il rischio di gravi lesioni personali, spegnere l'apparato e staccare il pacco batteria prima di eseguire qualsiasi regolazione o rimozione/installazione di dotazioni o accessori. Un avvio accidentale può causare lesioni.*

Corretto posizionamento delle mani (Fig. A, O)

! **AVVERTENZA:** *per ridurre il rischio di lesioni personali gravi, tenere le mani SEMPRE nella posizione corretta, come illustrato.*

! **AVVERTENZA:** *per ridurre il rischio di gravi lesioni personali, mantenere SEMPRE una presa sicura per prevenire reazioni improvvise.*

La posizione corretta delle mani richiede una mano sull'impugnatura **4**, e l'altra mano sull'impugnatura ausiliaria **6**.

Accensione (Fig. A)

Per accendere l'apparecchio, spingere il pulsante di sicurezza **3** in avanti, premere la leva di sicurezza **2**, e quindi premere il grilletto a velocità variabile **1**.

Per spegnere l'apparecchio, rilasciare il grilletto a velocità variabile, il pulsante di sicurezza e la linguetta.

Interruttore di controllo della velocità (Fig. A)

Questo tagliabordi può essere utilizzato a una velocità più efficiente per estendere il tempo di lavoro in caso di interventi estesi, oppure di accelerare la velocità di taglio per un taglio ad alte prestazioni.

Per estendere il tempo di lavoro, spingere avanti l'interruttore di controllo della velocità **5**, verso l'impugnatura ausiliaria **6**, in posizione "LO". Questa modalità è adatta ai progetti più grandi che richiedono più tempo per il completamento.

Per aumentare la velocità del tagliabordi, tirare indietro l'interruttore di controllo della velocità, verso l'alloggiamento della batteria **13**, nella posizione "HI". Questa modalità è adatta per tagliare prati molto cresciuti e per applicazioni che richiedono un regime più alto.

NOTA Nella modalità "HI", il tempo di lavoro è inferiore rispetto alla modalità "LO".

Uso del decespugliatore/tosaerba falciatutto (Fig. A, N, O)

Accendere il decespugliatore e, inclinatolo, farlo oscillare da un lato all'altro come mostrato nella figura N.

Mantenere una distanza minima di 610 mm tra la protezione e i piedi, come mostrato nella Figura O.

AVVERTENZA: mantenere il filo di rotazione più o meno parallelo con il terreno (inclinato a non più di 30 gradi). Questo decespugliatore non è adatto per il taglio dei bordi. Non inclinare il decespugliatore in modo che il filo o la lama del tosaerba **16** ruotino in prossimità di un angolo retto rispetto al terreno. I detriti volanti possono causare lesioni gravi.

Alimentazione urto Alimentazione linea del decespugliatore

AVVERTENZA: per evitare lesioni personali, non urtare l'unità quando il gruppo del decespugliatore è collegato all'alloggiamento del motore.

Il tagliabordi usa un filo in nylon con diametro di 2,032 mm. Il filo di taglio si usura velocemente e deve essere alimentato maggiormente se si effettuano tagli lungo marciapiedi o altre superfici abrasive, oppure se si tagliano erbacce dure.

Con l'uso del tagliabordi, il filo si accorcia a causa dell'usura. Battere delicatamente il tagliabordi sul suolo mentre è in funzione a velocità normale per alimentare il filo.

NOTA L'estensione del filo di nylon oltre la fascia di 330 mm inciderà negativamente sulle prestazioni, sul tempo di funzionamento e sulla durata del tagliabordi in quanto è in grado di danneggiare il motore. Questa procedura potrebbe invalidare la garanzia.

Consigli utili per il taglio

- Utilizzare la punta del filo per eseguire il taglio; non forzare la testina del filo nell'erba non tagliata.
- Le recinzioni causano un'usura supplementare del filo e possono provocarne anche la rottura. I muri in pietra o mattoni, i cordoli e il legno possono usurare rapidamente il filo.
- Non trascinare il tappo del rocchetto sul terreno o su altre superfici.
- Se l'erba è molto alta, tagliare dall'alto verso il basso e non superare un'altezza di 304,8 mm.
- Mantenere il tagliabordi inclinato verso l'area da tagliare.
- Il tagliabordi effettua il taglio quando si muove l'unità da sinistra a destra. In questo modo si evita che i detriti vengano scagliati verso l'operatore.
- Evitare alberi e arbusti. La corteccia d'albero, le modanature in legno, i rivestimenti e i pali delle recinzioni possono essere facilmente danneggiati dal filo.

Accessori sostitutivi

AVVERTENZA: per ridurre il rischio di gravi lesioni personali, spegnere l'apparecchio ed estrarre la batteria

prima di eseguire qualsiasi regolazione o rimozione/ installazione di dotazioni o accessori.

AVVERTENZA: l'uso con questo apparecchio di accessori non raccomandati da DEWALT potrebbe essere pericoloso.

AVVERTENZA: non utilizzare lame, accessori o dotazioni diversi da quelli raccomandati da DEWALT per questo tagliabordi. Si potrebbero causare gravi infortuni o danni al prodotto.

Usare la linea di sostituzione DEWALT Modello No. DT20650 (2 mm), DT20651 (2 mm), DT20652 (2,5 mm).

- Per ottenere prestazioni ottimali, utilizzare Dewalt DT20650/51. Può anche essere utilizzato il modello DEWALT DT20652, ma può peggiorare il tempo di funzionamento del tosaerba. L'utilizzo di qualsiasi altra linea con il tosaerba può degradare le prestazioni e/o causare danni al tosaerba.

Utilizzare lame di sostituzione DEWALT Modello No. DT20653 255 mm (Coltello trilama), DT20655 (Lama di taglio dell'erba 230 mm 4T).

Sostituzione del filo di taglio (Fig. P-S)

ATTENZIONE: per evitare danni all'apparecchio, se il filo di taglio sporge oltre la lama di taglio, tagliarlo in modo che raggiunga appena la lama.

1. Rimuovere la batteria.
2. Ruotare il rocchetto **36** in senso orario per sbloccarlo, come mostrato nella Figura P. Il nodo bianco **37** all'interno del rocchetto ruoterà esternamente alla finestrella del rocchetto **38** per indicare che è sbloccato.
3. Tirare verso l'esterno il rocchetto per rimuoverlo.
4. Rimuovere sporcizia ed erba dal rocchetto e dall'alloggiamento.
5. Avvolgere il nuovo filo nel canale del rocchetto, il più vicino possibile alle scanalature di fermo **39**, come mostrato nella Figura Q.
6. Posizionare la fine del filo di taglio **40** nel foro di fissaggio **41**.
7. Avvolgere il filo di taglio sul rocchetto nella direzione della freccia posta nella parte inferiore del rocchetto.
8. Quando il filo di taglio avvolto raggiunge l'inizio delle scanalature di fermo, tagliare il filo a una lunghezza di 106 mm circa.
9. Inserire il filo nelle scanalature di fermo su un lato del rocchetto per tenere fermo il primo filo mentre si avvolge il secondo.
10. Ripetere la procedura descritta per il secondo filo di taglio nella sezione inferiore del rocchetto.

ATTENZIONE: prima di iniziare il taglio, utilizzare esclusivamente il tipo appropriato di filo di taglio. Assicurarsi che il filo di taglio sia presente in entrambe le sezioni del rocchetto, come mostrato nella Figura R.

11. Dopo aver avvolto entrambi i fili sul rocchetto **36**, posizionare il pollice e un dito sulle scanalature di fermo per fissare ulteriormente il filo e alimentare l'estremità di ogni filo attraverso i due fori **43** su entrambi i lati della testina

nell'alloggiamento del rocchetto **12** come mostrato nella Figura S.

12. Allineare i nodi bianchi **37** all'interno dell'alloggiamento del rocchetto con le rientranze **42** della bobina. Allineare il più possibile le scanalature di fermo **39** con i due fori **43**.
13. Inserire il rocchetto nel relativo alloggiamento e ruotarlo in senso antiorario per bloccare il rocchetto in posizione. Assicurarsi che il nodo bianco **37** sia visibile nella finestrella del rocchetto **38**. Accertarsi che il filo non si sfilacci avvolgendosi all'alberino sotto il rocchetto.
14. Tirare entrambe le estremità del filo di taglio per liberarle dalle scanalature di fermo. Se il filo si estende oltre la lama di taglio sulla protezione, tagliare il filo in modo che raggiunga appena la lama.

MANUTENZIONE

Questo apparato DEWALT è stato progettato per funzionare a lungo con una manutenzione minima. Per avere prestazioni sempre soddisfacenti occorre avere cura dell'apparato e sottoporlo a pulizia periodica.

AVVERTENZA: per ridurre il rischio di gravi lesioni personali, spegnere l'apparato e staccare il pacco batteria prima di eseguire qualsiasi regolazione o rimozione/installazione di dotazioni o accessori. Un avvio accidentale può causare lesioni.

1. Mantenere pulite le prese d'aria **44**, mostrate nella Figura T, per evitare il surriscaldamento.
2. Il filo del tagliabordi può seccarsi nel tempo. Per mantenere il filo in condizioni ottimali, conservare il filo di riserva in un sacchetto di plastica richiudibile con un cucchiaino di acqua.
3. Le parti in plastica possono essere pulite utilizzando un sapone delicato e un panno umido.
4. La taglierina del filo sul bordo della protezione può smussarsi nel tempo. È consigliabile affilare periodicamente la lama con una lima.

Il caricabatteria e il pacco batteria non sono parti riparabili.



Lubrificazione

L'apparato non richiede alcuna ulteriore lubrificazione.



Pulizia

AVVERTENZA: soffiare via la polvere dall'alloggiamento con aria compressa, non appena vi sia sporco visibile all'interno e intorno alle prese d'aria di ventilazione. Quando si esegue questa procedura indossare occhiali di protezione e mascherine antipolvere omologati.

AVVERTENZA: non utilizzare solventi o altri prodotti chimici aggressivi per pulire le parti non metalliche dell'apparato. Questi prodotti chimici indeboliscono i materiali utilizzati per questi componenti. Utilizzare un panno inumidito solo con acqua e sapone delicato. Non far penetrare del liquido all'interno dell'apparato, e non

immergere alcuno dei suoi componenti direttamente in un liquido.

Accessori su richiesta



AVVERTENZA: su questo prodotto sono stati collaudati soltanto gli accessori offerti da DEWALT, quindi l'utilizzo di accessori diversi potrebbe essere rischioso. Per ridurre il rischio di lesioni, su questo prodotto vanno utilizzati solo gli accessori raccomandati DEWALT.

Rivolgersi al proprio rivenditore per ulteriori informazioni sugli accessori più adatti.

Rispetto ambientale



Raccolta differenziata. I prodotti e le batterie contrassegnati con questo simbolo non devono essere smaltiti con i normali rifiuti domestici.

Prodotti e batterie contengono materiali che possono essere recuperati o riciclati diminuendo la domanda di materie prime. Si prega di riciclare prodotti elettrici e batterie secondo le disposizioni locali. Ulteriori informazioni sono disponibili all'indirizzo www.2helpU.com.

Pacco batteria ricaricabile

Questo pacco batteria a lunga durata deve essere ricaricato quando non fornisce più energia sufficiente per eseguire compiti che prima erano eseguiti agevolmente. Al termine della sua vita operativa, il pacco batteria va smaltito con la dovuta cura per l'ambiente.

- Far scaricare il pacco batteria completamente, quindi rimuoverlo dalla radio.
- Le batterie agli ioni di litio sono riciclabili. Consegnarle al proprio concessionario o presso un'apposita stazione di riciclaggio. Le batterie raccolte verranno riciclate o smaltite in modo appropriato.

DRAADTRIMMER / BOSMAAIER DCM581

Hartelijk gefeliciteerd!

U hebt gekozen voor een DEWALT gereedschap. Jarenlange ervaring, grondige productontwikkeling en innovatie maken DEWALT tot een van de betrouwbaarste partners voor gebruikers van professioneel gereedschap.

Technische gegevens

Accu's en laders worden apart verkocht

| | | DCM581 |
|--------------------------|-----------------|-----------------|
| Spanning | V _{DC} | 36V |
| Type | | 1 |
| Uitgangsvermogen | W | 240 |
| Toerental | /min | 0-5100 / 0-5500 |
| Grootte maaistrook | mm | 380 |
| Gewicht (zonder accuset) | kg | 4,4 |

Bosmaaier

| | | |
|--------------------|------|--|
| Type | | Snoeimess voor struiken, Grasmaaimess, 4T Grasmaaimess |
| Toerental | /min | 0-5100 / 0-5500 |
| Grootte maaistrook | mm | 255 |

Lawaaiwaarden en vibratiewaarden (triax-vectorsom)

Draadtrimmerstand volgens EN50636-2-91:

| | | |
|--|-------|-----|
| L _{PA} (emissie geluidsdruk-niveau) | dB(A) | 81 |
| L _{WA} (niveau geluidsvermogen) | dB(A) | 95 |
| K (onzekerheid voor het gegeven geluidsniveau) | dB(A) | 1,0 |

| | | |
|--|------------------|-----|
| Vibratie-emissiewaarde a _{h1} = | m/s ² | 2,5 |
| Onzekerheid K = | m/s ² | 1,5 |

Lawaaiwaarden en vibratiewaarden (triax-vectorsom)

Struikensnoeiend volgens EN ISO-11806-1:

| | | |
|--|-------|-----|
| L _{PA} (emissie geluidsdruk-niveau) | dB(A) | 81 |
| L _{WA} (niveau geluidsvermogen) | dB(A) | 95 |
| K (onzekerheid voor het gegeven geluidsniveau) | dB(A) | 1,0 |

| | | |
|--|------------------|------|
| Vibratie-emissiewaarde a _{h1} = | | |
| - Handgreep | m/s ² | <2,5 |
| - Hulphandgreep | m/s ² | 10,9 |
| Onzekerheid K = | m/s ² | 1,5 |

| Accu's | | | | Laders/Laadtijden (Minuten) |
|--------|-----------------|-----|------------|-----------------------------|
| Cat # | V _{DC} | Ah | Gewicht kg | DCB413 |
| DCB497 | 36 | 7,5 | 1,92 | 170 |
| DCB496 | 36 | 6,0 | 1,88 | 130 |

Het vibratie-emissieniveau dat in dit informatieblad wordt gegeven, is gemeten in overeenstemming met een gestandaardiseerde test volgens EN50636 en kan worden gebruikt om het ene gereedschap met het andere te vergelijken. Het kan worden gebruikt voor een eerste inschatting van blootstelling.



WAARSCHUWING: Het verklaarde vibratie-emissieniveau geldt voor de hoofdtoepassingen van het gereedschap. Als het gereedschap echter voor andere toepassingen wordt gebruikt, dan wel met andere accessoires of slecht wordt onderhouden, kan de vibratie-emissie verschillen. Dit kan het blootstellingsniveau aanzienlijk verhogen gedurende de totale arbeidsduur.

Een inschatting van het blootstellingsniveau aan vibratie dient ook te worden overwogen wanneer het gereedschap wordt uitgeschakeld of als het aan staat maar geen daadwerkelijke werkzaamheden uitvoert. Dit kan het blootstellingsniveau aanzienlijk verminderen gedurende de totale arbeidsduur.

Stel aanvullende veiligheidsmaatregelen op om de operator te beschermen tegen de effecten van vibratie, zoals: onderhoud het gereedschap en de accessoires, houd de handen warm, organisatie van werkpatronen.

OPMERKING: Landelijk geldende regels zullen misschien beperkingen inhouden voor het gebruik van de machine.

EG-conformiteitsverklaring

Richtlijn Voor Machines



Draadtrimmer / Bosmaaier DCM581

DEWALT verklaart dat deze producten zoals beschreven onder **Technische gegevens** in overeenstemming zijn met: 2006/42/EG, EN60335-1:2012 + A11:2014 EN50636-2-91:2014, EN ISO 11806-1:2011.

2000/14/EG, grastrimmer, L ≤ 50 cm, Bijlage VIII

DEKRA Certification B.V., Utrechtseweg 310,

6802 ED Arnhem, Nederland

Identificatienr. aangemelde instantie: 0344

Niveau akoestisch vermogen conform 2000/14/EG

(Artikel 12, Bijlage III, L ≤ 50 cm):

L_{PA} (gemeten geluidsvermogen) 81 dB(A)
onzekerheid (K) = 1,0 dB (A)

L_{WA} (gegarandeerd geluidsvermogen) 96 dB(A)

Deze producten voldoen ook aan de Richtlijn 2014/30/EU en 2011/65/EU. Neem voor meer informatie contact op met DeWALT via het volgende adres of kijk op de achterzijde van de gebruiksaanwijzing.

De ondergetekende is verantwoordelijk voor de samenstelling van het technische bestand en legt deze verklaring af namens DeWALT.



Markus Rompel
Directeur Engineering
DeWALT, Richard-Slinger-Strasse 11,
D-65510, Idstein, Duitsland
10.11.2016



WAARSCHUWING: Lees de instructiehandleiding om het risico op letsel te verminderen.

Definities: Veiligheidsrichtlijnen

De definities hieronder beschrijven de ernstgraad voor elk signaalwoord. Gelieve de handleiding te lezen en op deze symbolen te letten.



GEVAAR: Wijst op een dreigende gevaarlijke situatie die, indien niet vermeden, **zal leiden tot de dood of ernstige verwondingen.**



WAARSCHUWING: Wijst op een mogelijk gevaarlijke situatie die, indien niet vermeden, **zou kunnen leiden tot de dood of ernstige letsels.**



VOORZICHTIG: Wijst op een mogelijk gevaarlijke situatie die, indien niet vermeden, **kan leiden tot kleine of matige letsels.**

OPMERKING: Geeft een handeling aan **waarbij geen persoonlijk letsel optreedt** die, indien niet voorkomen, **schade aan goederen kan** veroorzaken.



Wijst op risico van een elektrische schok.



Wijst op brandgevaar.

INSTRUCTIES VOOR DE VEILIGHEID



WAARSCHUWING: Wanneer u op netvoeding aangesloten apparaten gebruikt, dient u altijd de nodige (waaronder de volgende) basisveiligheidsmaatregelen te nemen om het risico op brand, elektrische schokken, lichamelijke letsel en materiële schade te beperken.



WAARSCHUWING: Bij gebruik van het apparaat moeten de veiligheidsregels worden nageleefd. Lees deze instructies alvorens het apparaat te bedienen en dit met het oog op uw eigen veiligheid en die van omstanders.

Bewaar de instructies op een veilige plaats voor toekomstig gebruik.

- Lees deze handleiding aandachtig geheel door voordat u het apparaat bedient.
- Het bedoeld gebruik wordt beschreven in deze handleiding. Het gebruik van een accessoire of hulpstuk of het uitvoeren van een handeling met dit apparaat voor andere doeleinden dan wordt geadviseerd in deze gebruiksaanwijzing, kan leiden tot gevaar voor persoonlijk letsel.
- Bewaar deze handleiding zodat u deze later ook nog kunt raadplegen.

BELANGRIJK

**LEES ZORGVULDIG DOOR VOOR GEBRUIK
BEWAREN OM LATER TE KUNNEN RAADPLEGEN**

VEILIGE BEDIENING

Opleiding

- Lees de instructies aandachtig door.** Maak u vertrouwd met de bedieningsknoppen en het juiste gebruik van de machine.
- Kinderen of personen die niet vertrouwd zijn met deze instructies mogen de machine niet gebruiken.** De lokale wetgeving kan de leeftijd van de bediener begrenzen.
- Opgelet: de bediener of gebruiker is verantwoordelijk voor ongevallen of gevaren die zich bij andere personen of hun eigendommen voordoen.

Voorbereiding

- Voor gebruik, controleert u de machine altijd op beschadigde, ontbrekende of verkeerd geplaatste schermen of beschermingen.
- Gebruik de machine nooit als er zich mensen, in het bijzonder kinderen of huisdieren, in de buurt bevinden.

Werking

- Draag altijd oogbescherming en stevige schoenen wanneer de machine in werking is.
- Gebruik het apparaat niet tijdens slechte weersomstandigheden, in het bijzonder bij bliksem.
- Gebruik de machine alleen bij daglicht of voldoende kunstmatig licht.
- Gebruik de machine nooit met beschadigde schermen of beschermingen of zonder dat de schermen of beschermingen bevestigd zijn.
- Schakel de motor alleen in wanneer uw handen en voeten zich uit de buurt van het snijelement bevinden.
- Koppel de machine altijd los van de voeding (d.w.z. haal de stekker uit het stopcontact of verwijder het ontkoppelingsmechanisme of de uitneembare accu)**
 - telkens de machine zonder toezicht wordt achtergelaten;
 - voor het verwijderen van een verstopping;

- voor het controleren, reinigen of onderhouden van de machine;
 - na het raken van een vreemd voorwerp;
 - telkens de machine overmatig trilt.
- g) Zorg dat u geen letsel oploopt aan uw handen en voeten door het snijelement.
- h) Zorg dat de ventilatieopeningen altijd vrij van vuil zijn.
- i) **Wanneer u met de machine struiken knipt, is er een risico van terugslag als u in aanraking komt met een vast voorwerp (boomstam, tak of steen).** De terugslag zal tegengesteld zijn aan de rotatierichting van het snoeimess.
- j) Verwijder voorwerpen die terugslag kunnen veroorzaken, zoals takken en stukken steen.
- k) Controleer de machine op losse moeren en bouten en beschadigde onderdelen, zoals scheuren in het kniphulpstuk.
- Leg het apparaat niet neer totdat het snijkoord volledig tot stilstand is gekomen.
 - Gebruik alleen het juiste type snijkoord. Gebruik nooit een metalen snijkoord of vislijn.
 - Houd altijd uw handen en voeten uit de buurt van het snijdraad, vooral wanneer u de motor inschakelt.
 - Kijk het apparaat vóór gebruik en na een impact na op tekenen van slijtage of schade en repareer het zo nodig.
 - Zorg dat u geen letsel oploopt door een apparaat dat dient om de roterende draad in te korten. Nadat u een nieuw snijkoord hebt geplaatst, moet u de machine steeds terug in de normale bedieningspositie plaatsen alvorens ze in te schakelen.
 - Houd toezicht wanneer dit apparaat wordt gebruikt in de nabijheid van kinderen.
 - Dit apparaat is niet geschikt voor gebruik door jonge kinderen of zwakke personen zonder toezicht.
 - Dit apparaat mag niet als speelgoed gebruikt worden.
 - Gebruik alleen in een droge ruimte. Zorg dat het apparaat niet nat wordt.
 - Dompel het apparaat niet onder in water.
 - Open de behuizing niet. Geen enkel onderdeel binnenin het apparaat kan door de gebruiker worden onderhouden.
 - Gebruik het apparaat niet in een explosieve omgeving, zoals in de nabijheid van ontvlambare vloeistoffen, gassen of stof.
 - Wanneer het apparaat in een voertuig wordt bewaard of vervoerd, moet het in de bagageruimte worden geplaatst of worden vastgemaakt opdat het niet zou bewegen bij een plotse verandering van snelheid of rijrichting.
 - Wanneer het apparaat niet wordt gebruikt, moet het op een droge, goed verluchte plaats buiten het bereik van kinderen worden bewaard.
 - Kinderen dienen geen toegang te hebben tot opgeborgen apparatuur.

Onderhoud en opslag

- a) **Koppel de machine altijd los van de voeding (d.w.z. haal de stekker uit het stopcontact of verwijder het ontkoppelingsmechanisme of de uitneembare accu)** voordat u de machine reinigt of onderhoudt.
- b) Gebruik alleen reserveonderdelen en accessoires die door de fabrikant zijn aanbevolen.
- c) **Controleer en onderhoud de machine regelmatig.** Laat de machine alleen door een erkende reparateur repareren.
- d) Wanneer niet in gebruik, bergt u de machine op buiten het bereik van kinderen.
- e) Gebruik blade dekking voor metalen bladen tijdens transport en opslag.
- f) Schoon zijn voor het opslaan, inclusief het gebruik van bewakers op snijuitrustingen met metalen messen.

AANVULLENDE VEILIGHEIDSINSTRUCTIES VOOR GRASTRIMMERS / BOSMAAIERS



WAARSCHUWING: Snijelementen blijven draaien nadat de motor is uitgeschakeld.

- Draag een lange broek om uw benen te beschermen.
- Controleer voordat u het apparaat gebruikt of het snijoppervlak stokken, stenen, kabels en andere obstakels bevat.
- Gebruik het apparaat alleen rechtop, met het snijkoord vlak bij de grond. Schakel het apparaat nooit in wanneer het in een andere positie staat.
- Beweeg traag wanneer u het apparaat gebruikt. Opgelet, net gemaaid gras is vochtig en glad.
- Werk niet op steile hellingen. Werk tegen de richting van hellingen in, niet op en neer.
- Betreed nooit kiezelpaden of wegen wanneer het apparaat in werking is.
- Raak het snijkoord nooit aan wanneer het apparaat in werking is.

Veiligheid van anderen

- Het is niet de bedoeling dat het apparaat wordt gebruikt door personen (waaronder kinderen) met verminderde fysieke, sensorische of psychische vermogens, of door personen die het ontbreekt aan ervaring en kennis, tenzij onder toezicht en na instructie over het gebruik van het apparaat door iemand die verantwoordelijk is voor hun veiligheid.
- Houd toezicht op kinderen zodat zij niet met het apparaat kunnen spelen.

Overige risico's.

Zorg ervoor dat u stevig staat op hellingen, reik niet buiten uw macht. Blijf altijd in evenwicht op de grond staan. Loop altijd in een rustig tempo, ren niet.

Overige risico's kunnen optreden wanneer het gereedschap niet wordt gebruikt conform de bijgevoegde veiligheids waarschuwingen. Deze risico's kunnen het gevolg zijn van verkeerd gebruik, langdurig gebruik, enzovoorts.

Ook al worden de relevante veiligheidsvoorschriften en de veiligheidsvoorzieningen toegepast, sommige risico's kunnen niet worden vermeden. Deze omvatten:

- verwondingen die worden veroorzaakt door het aanraken van draaiende/bewegende onderdelen,
- verwondingen die worden veroorzaakt bij de vervanging van onderdelen, bladen of accessoires,
- verwondingen die worden veroorzaakt door langdurig gebruik van een apparaat. Als u een apparaat langdurig moet gebruiken, neem dan regelmatig een pauze.
- gehoorbeschadiging,
- gezondheidsrisico's als gevolg van de inademing van stof tijdens het gebruik van uw gereedschap (bijv. als u werkt met hout, vooral eiken, beuken of MDF).

Elektrische veiligheid

De elektrische motor is slechts voor één voltage ontworpen. Controleer altijd of het voltage van de accu overeenkomt met het voltage op het typeplaatje. Zorg er ook voor dat het voltage van uw oplader overeenkomt met dat van uw stroomvoorziening.



Uw DEWALT oplader is dubbel geïsoleerd in overeenstemming met EN60335; daarom is geen aarding nodig.

Als het stroom snoer is beschadigd, moet het worden vervangen door een speciaal geprepareerd snoer dat leverbaar is via het DEWALT servicecentrum.

Een verlengsnoer gebruiken

U dient geen verlengsnoer te gebruiken, tenzij dit absoluut noodzakelijk is. Gebruik een goedgekeurd verlengsnoer dat geschikt is voor de stroominvoer van uw oplader (zie **Technische gegevens**). De minimale geleidergrootte is 1 mm²; de maximale lengte is 30 m.

Als u een haspel gebruikt, dient u het snoer altijd volledig af te rollen.

BEWAAR DEZE INSTRUCTIES

Laders

DEWALT laders hoeven niet te worden afgesteld en zijn zo ontworpen dat zij zeer gemakkelijk in het gebruik zijn.

Belangrijke veiligheidsinstructies voor alle accusladers

BEWAAR DEZE INSTRUCTIES: Deze handleiding bevat belangrijke instructies voor de veiligheid en voor de bediening van geschikte batterijladers (raadpleeg **Technische Gegevens**).

- Lees voordat u de lader gebruikt, alle instructies en aanwijzingen voor de veiligheid op de lader, de accu en het product dat de accu gebruikt.



WAARSCHUWING: Gevaar voor elektrische schok. Laat geen vloeistof in de lader dringen. Dit zou kunnen leiden tot een elektrische schok.



WAARSCHUWING: Wij adviseren een aardlekschakelaar met een reststroomwaarde van 30mA of minder te gebruiken.



VOORZICHTIG: Gevaar voor brandwonden. Beperk het risico van letsel, laad alleen oplaadbare accu's op van het merk DEWALT. Andere typen accu's zouden uit

elkaar kunnen springen en persoonlijk letsel en schade kunnen veroorzaken.



VOORZICHTIG: Houd toezicht op kinderen zodat zij niet met het apparaat kunnen spelen.

OPMERKING: Onder bepaalde omstandigheden, wanneer de stekker van de lader in het stopcontact zit, kunnen de niet-afgedekte laadcontacten binnenin de lader door materiaal of een voorwerp worden kortgesloten. Bepaalde materialen die geleidend zijn, zoals, maar niet uitsluitend, staalwol, aluminiumfolie of een opeenhoping van metaalachtige deeltjes, kunnen beter bij de holtes van de lader worden weggehouden. Trek altijd de stekker uit het stopcontact wanneer er geen accu in de lader zit. Trek de stekker van de lader uit het stopcontact voordat u de lader gaat reinigen.

- **Probeer NIET de accu op te laden met andere laders dan die in deze handleiding worden beschreven.** De lader en de accu zijn speciaal voor elkaar ontworpen.
- **Deze laders zijn niet bedoeld voor een andere toepassing dan het opladen van oplaadbare accu's van DEWALT.** Andere toepassingen kunnen leiden tot het gevaar van brand, elektrische schok of elektrocutie.
- **Stel de lader niet bloot aan regen of sneeuw.**
- **U kunt beter niet aan het snoer trekken wanneer u de stekker van de lader uit het stopcontact trekt.** Er is dan minder risico op beschadiging van het snoer en van de stekker.
- **Het is belangrijk dat u het snoer zo plaatst dat niemand erop kan stappen of erover kan struikelen, en het snoer niet op een andere manier kan beschadigen of onder spanning kan komen te staan.**
- **Gebruik alleen een verlengsnoer als het er werkelijk niet anders kan.** Gebruik van een ongeschikt verlengsnoer kan het risico van brand, elektrische schok of elektrocutie tot gevolg hebben.
- **Plaats niet iets boven op een lader en plaats de lader niet op een zacht oppervlak omdat hierdoor de ventilatiesleuven kunnen worden geblokkeerd en de lader binnenin veel te heet wordt.** Plaats de lader niet in de buurt van een warmtebron. De lader wordt geventileerd door sleuven boven en onder in de behuizing.
- **Gebruik de lader niet met een beschadigd snoer of een beschadigde stekker—laat deze onmiddellijk vervangen.**
- **Gebruik de lader niet als er hard op is geslagen, als de lader is gevallen of op een andere manier beschadigd is.** Breng de lader naar een erkend servicecentrum.
- **Haal de lader niet uit elkaar; breng de lader naar een erkend servicecentrum wanneer service of reparatie nodig is.** Onjuiste montage kan leiden tot het risico van een elektrische schok, elektrocutie of brand.
- Als het netsnoer is beschadigd, moet het onmiddellijk worden vervangen door de fabrikant, een servicemonteur van de fabrikant of een dergelijk vakbekwaam persoon, zodat risico is uitgesloten.
- **Trek de stekker van de lader uit het stopcontact voordat u de lader gaat schoonmaken. Er is dan minder risico**

van een elektrische schok. *Het risico is niet minder wanneer u de accu verwijderd.*

- Probeer **NOOIT** 2 laders op elkaar aan te sluiten.
- **De lader is ontworpen voor de 230V stroomvoorziening van een woning. Probeer de lader niet te gebruiken op een andere spanning.** *Dit geldt niet voor de 12V-lader.*





Een accu opladen (Afb. [Fig.] B)

1. Steek de lader in een geschikt stopcontact voordat u de accu insteekt.
2. Plaats de accu **14** in de lader, en let er daarbij op dat de accu geheel in de lader komt te zitten. Het rode lampje (opladen) knippert herhaaldelijk en dat duidt erop dat het laadproces is gestart.
3. Een volledig opgeladen accu wordt aangegeven door het rode lampje dat constant AAN blijft. De accu is nu volledig opgeladen en kan worden gebruikt of kan in de acculader blijven zitten. Duw, als u de accu uit de lader wilt nemen, op de accu-vrijgaveknop **15** op de accu.

OPMERKING: U kunt maximale prestaties en levensduur van lithium-ion-accu's garanderen door de accu's volledig op te laden voordat u deze voor het eerst in gebruik neemt.

Werking van de lader

Raadpleeg onderstaande indicatoren voor de laadstatus van de accu.

| | | |
|---|--|-----------------|
|  | Laden van de accu | — — — — |
|  | Accu opgeladen | ———— |
|  | Hot/Cold Pack Delay (Vertraging Hete/Koude Accu) | — ● — ● — ● |
|  | Probleem met accu of lader | ● ● ● ● ● ● ● ● |

Deze lader is ontworpen om problemen die kunnen ontstaan, te detecteren. Wanneer het rode lampje snel knippert is dat een teken dat er problemen zijn. Neem in dat geval de accu uit en zet de accu weer in de lader. Houdt het probleem aan, probeer dan een andere accu zodat u kunt vaststellen of de lader wel goed werkt. Als de nieuwe accu wel goed wordt opgeladen, is de oorspronkelijke accu kapot en moet deze worden teruggestuurd naar het servicecentrum of bij een inzamelpunt worden ingeleverd voor recycling. Als de nieuwe accu dezelfde problemen geeft als de oorspronkelijke, laat dan de lader en de accu testen bij een erkend servicecentrum.

De geschikte lader(s) laden niet een kapotte accu op. Het lampje zal niet of onregelmatig gaan branden en de lader geeft daarmee aan dat de accu kapot is.

OPMERKING: Dit kan ook betekenen dat er iets mis is met de lader.

Als de lader laat zien dat er een probleem is, laat de lader en de accu dan testen door een geautoriseerd servicecentrum.

Hot/Cold Pack Delay (Vertraging Hete/Koude Accu)

Wanneer de lader waarneemt dat een accu te warm of te koud is, wordt onmiddellijk een Hot/Cold Delay gestart en wordt het laden uitgesteld tot de accu een geschikte temperatuur heeft

bereikt. De lader schakelt dan automatisch over op de accu-laadstand. Deze functie waarborgt een maximale levensduur van de accu.

Een koude accu zal minder snel worden opgeladen dan een warme accu. De accu zal minder snel opladen gedurende de gehele laadcyclus en zal niet op maximumsnelheid gaan opladen, ook niet als de accu warmer wordt.

Elektronisch Beveiligingssysteem

XR Li-Ion-gereedschap is ontworpen met een Elektronisch Beveiligingssysteem dat ervoor zorgt dat de accu niet te veel wordt geladen, niet te heet wordt of te veel wordt ontladen. Het product zal automatisch uitgeschakeld worden, als het elektronisch beschermingssysteem actief wordt. Als dit gebeurt, zet u de Lithium-ion-accu op de lader, totdat deze volledig geladen is.

Instructies voor het reinigen van de lader

⚠ WAARSCHUWING: Gevaar voor elektrische schok. **Neem, voordat u met de reiniging begint, de stekker van de lader uit het stopcontact.** *U kunt stof en vet van de buitenzijde van de lader verwijderen met een doek of een zachte, niet-metalen borstel. Gebruik geen water of schoonmaakmiddelen. Laat nooit vloeistof in het gereedschap komen; dompel nooit een onderdeel van het gereedschap onder in een vloeistof.*

Accu

Belangrijke veiligheidsinstructies voor alle accu's

Als u vervangende accu's bestelt, zorg er dan voor dat u het catalogusnummer en voltage vermeldt.

De accu is niet volledig opgeladen als deze uit de verpakking komt. Voordat u de accu en oplader gebruikt, dient u de onderstaande veiligheidsinstructies te lezen. Volg vervolgens de oplaadprocedures zoals die zijn uitgelegd.

LEES ALLE INSTRUCTIES

- **Laad de accu niet op en gebruik deze niet in een explosieve omgeving, zoals in de nabijheid van ontvlambare vloeistoffen, gassen of stof.** *Wanneer u de accu plaatst in of verwijdert uit de lader kan het stof of de damp door een vonk vlamvatten.*
- **Gebruik nooit geweld bij het plaatsen van de accu in de lader. Wijzig de accu op geen enkele manier als deze niet past in een lader die niet geschikt is, omdat de accu kan openbarsten waardoor ernstig persoonlijk letsel kan ontstaan.**
- *Laad de accu's alleen op in DeWALT-laders.*
- **Spat NIET met water en dompel de accu niet onder in water of andere vloeistoffen.**
- **Gebruik of bewaar het gereedschap en de accu niet op plaatsen waar de temperatuur 40 °C of meer kan bereiken (bijvoorbeeld in een schuurtje of een metalen loods in de zomer).**
- **Verbrand de accu niet, zelfs niet als deze ernstig beschadigd is of volledig verbruikt.** *De accu kan in vuur*

exploderen. Als lithium ion accu's worden verbrand, komen giftige dampen en materialen vrij.

- **Als de inhoud van de accu in contact met de huid komt, wast u dit onmiddellijk af met water en een milde zeep.** Als accuvloeistof in de ogen komt spoelt u 15 minuten met water in het geopende oog, of totdat de irritatie stopt. Als medische hulp nodig is dient u te vermelden dat de accuelektrolyt is samengesteld uit een mengsel van vloeibare organische carbonaten en lithiumzouten.
- **De inhoud van geopende accucellen kan irritatie aan de luchtwegen veroorzaken.** Zorg voor frisse lucht. Zoek als de symptomen aanhouden medische hulp.



WAARSCHUWING: Gevaar voor brandwonden.

Accuvloeistof kan ontvlambaar zijn als deze aan een vonk of vlam wordt blootgesteld.



WAARSCHUWING: Probeer nooit om welke reden dan ook de accu te openen. Als de behuizing van de accu is gescheurd of beschadigd, zet de accu dan niet in de lader. Klem een accu niet vast, laat een accu niet vallen, beschadig een accu niet. Gebruik een accu of lader waar hard op is geslagen, die is gevallen, waar overheen is gereden of die op welke manier dan ook is beschadigd (dat wil zeggen, doorboord met een spijker, geraakt met een hamer, vertrappt) niet. Een elektrische schok of elektrocutie kan het gevolg zijn. Breng beschadigde accu's terug naar het servicecentrum zodat ze kunnen worden gerecycled.



WAARSCHUWING: Brandgevaar. Berg de accu niet op en vervoer de accu niet op een manier dat metalen voorwerpen in contact kunnen komen met de aansluitpunten van de accu. Bijvoorbeeld, steek de accu niet in een schortzak, broekzakken, gereedschapskisten, gereedschapsdozen, laden, enz., waar een losse spijkers, schroeven, sleutels, enz. liggen.



VOORZICHTIG: Plaats het gereedschap wanneer het niet in gebruik is, op z'n zijkant op een stabiel oppervlak waar het niet kan vallen of omvallen.

Sommige gereedschappen met grote accu's kunnen rechtop staan op de accu maar kunnen gemakkelijk worden omgegooid.

Transport



WAARSCHUWING: Brandgevaar. Tijdens het transport kunnen accu's mogelijk vlam vatten als de aansluitingen van de accu onbedoeld in aanraking komen met geleidende materialen. Controleer dat tijdens het transport de aansluitingen van de accu afgeschermd zijn en goed geïsoleerd van materialen die ermee in contact kunnen komen en kortsluiting kunnen veroorzaken.

DEWALT accu's voldoen aan alle van toepassing zijn verzendvoorschriften zoals deze zijn bepaald door de bedrijfsstak en door wettelijke normen, zoals Aanbevelingen voor het Transport van Gevaarlijke Goederen van de UN; Voorschriften voor Gevaarlijke Goederen van de International Air Transport Association (IATA), Voorschriften Internationale Maritieme Gevaarlijke Goederen (IMDG) en de Europese Overeenkomst Betreffende het Internationale Vervoer van Gevaarlijke Goederen

over de Weg (ADR). Lithium-ion cellen en accu's zijn getest in overeenstemming met Hoofdstuk 38,3 van de Aanbevelingen voor het Transport van Gevaarlijke Goederen Handleiding van Testen en Criteria.

In de meeste gevallen zal bij de verzending van een DEWALT-accu deze naar verwachting worden geclassificeerd als volledig gereguleerd Klasse 9 Gevaarlijk materiaal. Over het algemeen zullen alleen verzendingen die een lithium-ion-accu bevatten met een energie-classificatie hoger dan 100 Wattuur (Wh), moeten worden verzonden als volledig gereguleerd Klasse 9. Bij alle lithium-ion-accu's wordt de Wattuur-classificatie op de accu vermeld. Verder adviseert DEWALT in verband met complicaties met de voorschriften, lithium-ion-accu's niet als luchtvracht alleen te verzenden, ongeacht de Wattuur-classificatie. Zendingen van gereedschap met accu's (combo-sets) kunnen naar verwachting per luchtvracht worden verzonden, als de Wattuur-classificatie van de accu niet hoger is dan 100 Wh.

Ongeacht of een verzending wordt geacht een vrijstelling te hebben of volledig voorgeschreven, is voor de verantwoordelijkheid van de verzender de meest recente voorschriften voor verpakking, labeling/markering en vereisten ten aanzien van documentatie.

De informatie die in dit hoofdstuk van de handleiding wordt verstrekt, wordt verstrekt in goed vertrouwen en wordt geacht nauwkeurig te zijn op het moment dat het document werd opgesteld. Er wordt echter geen garantie gegeven, impliciet of expliciet. Het is voor de verantwoordelijkheid van de koper ervoor te zorgen dat zijn activiteiten in overeenstemming zijn met de geldende voorschriften.

Aanbevelingen voor opslag

1. De beste plaats om het apparaat op te bergen is koel en droog, uit direct zonlicht en niet in overmatige hitte of koude. Voor optimale accuprestaties en levensduur bergt u accu's op bij kamertemperatuur als deze niet in gebruik zijn.
2. Wanneer u de accu lange tijd opbergt, kunt u deze voor optimale resultaten het beste volledig opgeladen opslaan op een koele, droge plaats buiten de lader.

OPMERKING: Accu's kunnen beter niet volledig ontladen worden opgeslagen. De accu moet voor gebruik weer worden opgeladen.

Labels op de oplader en accu

Behalve de pictogrammen die in deze handleiding worden gebruikt, kunnen de volgende pictogrammen op de labels op de lader en op de accu staan:



Lees gebruiksaanwijzing voor gebruik.



Zie **Technische gegevens** voor de oplaadtijd.



Niet doorboren met geleidende voorwerpen.



Laad geen beschadigde accu's op.



Niet blootstellen aan water.



Zorg dat defecte snoeren onmiddellijk worden vervangen.



Uitsluitend opladen tussen 4 °C en 40 °C.



Alleen voor gebruik binnenshuis.



Bied de accu als chemisch afval aan en houd rekening met het milieu.

LI-ION



Laad DEWALT-accu's alleen op met de aangewezen DEWALT-laders. Wanneer u andere accu's dan de aangewezen DEWALT-accu's oplaadt met een DEWALT-lader dan kunnen deze barsten of kan dit leiden tot andere gevaarlijke situaties.



Gooi de accu niet in het vuur

Accutype

De DCM581 werkt op een 36-V accu.

Deze accu's kunnen worden gebruikt: DCB496, DCB497.

Raadpleeg **Technische Gegevens** voor meer informatie.

Inhoud van de verpakking

De verpakking bevat:

- 1 Draadtrimmer
- 1 Hulphandgreep
- 4 Schroeven hulphandgreep
- 1 Draagriem
- 1 Beschermkap
- 4 Schroeven beschermkap
- 1 Maaiblad bosmaaier
- 1 Moer bosmaaier
- 1 Klemring bosmaaier
- 1 Ring van de aandrijving van de bosmaaier
- 5 Splitpennen
- 1 Moersleutel
- 1 Stang, vergrendeling
- 1 Snoeimesbeschermkap
- 1 Gebruiksaanwijzing

- Controleer of het gereedschap, de onderdelen of accessoires mogelijk zijn beschadigd tijdens het transport.
- Neem de tijd om deze handleiding grondig door te lezen en te begrijpen voordat u de apparatuur gebruikt.

Markering op het gereedschap

De volgende pictogrammen staan op het gereedschap vermeld:



Lees gebruiksaanwijzing voor gebruik.



Draag gehoorbescherming.



Draag oogbescherming.



Stel het apparaat niet bloot aan regen of een hoog vochtgehalte en laat het niet buiten staan terwijl het regent.



Schakel het gereedschap uit. Voordat u onderhoud aan het apparaat uitvoert, dient u de accu uit het apparaat te verwijderen.

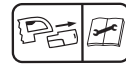

Draag bescherming van uw hoofd.



Draag anti-slip schoeisel.



Draag anti-slip handschoenen.



Houd dieren en mensen minimaal 6 meter verwijderd van het werkgebied.



Gebruik geen ronde metalen messen.



Wees bedacht op voorwerpen die worden weggeslingerd.



Wees bedacht op kracht van het knipmes.



Zorg ervoor dat omstanders uit de buurt blijven.



Richtlijn 2000/14/EG: gegarandeerd geluidsvermogen.

Positie Datumcode (Afb. U)

De datumcode **45**, die ook het jaar van fabricage bevat, is binnen in de behuizing geprint.

Voorbeeld:

2016 XX XX
Jaar van fabricage

Beschrijving (Afb.A)



WAARSCHUWING: Pas het gereedschap of een onderdeel ervan nooit aan. Dit kan schade of persoonlijk letsel tot gevolg hebben.

- 1 Knop voor variabele snelheid
- 2 Hendel voor vergrendeling in de uit-stand
- 3 Nok voor vergrendeling in de uit-stand
- 4 Handgreep
- 5 Snelheidsschakelaar
- 6 Hulphandgreep
- 7 Motorbehuizing
- 8 Trimmerstang
- 9 Riembevestiging
- 10 Draagriem
- 11 Beschermkap
- 12 Spoelbehuizing
- 13 Accubehuizing
- 14 Accu
- 15 Accu-ontgrendelknop
- 16 Maaiblad bosmaaier
- 17 Moersleutel
- 18 Snoeimoesbeschermkap

Gebruiksdoel

De draadtrimmer / bosmaaier is ontworpen voor professionele trim- en maaitoepassingen.

GEBRUIK ZE NIET bij natte omstandigheden of in de aanwezigheid van ontvlambare vloeistoffen of gassen.

LAAT GEEN kinderen in contact met het gereedschap komen. Toezicht is vereist als onervaren gebruikers dit gereedschap bedienen.

- Dit product is niet bedoeld voor gebruik door personen (waaronder kinderen) die verminderde fysieke, sensorische of psychische vermogens hebben of die het ontbreekt aan ervaring en/of kennis of bekwaamheden, als dat niet gebeurt onder toezicht van een persoon die verantwoordelijk is voor hun veiligheid. Kinderen mogen nooit alleen worden gelaten met dit product zodat ze ermee zouden kunnen spelen.

MONTAGE EN AANPASSINGEN



WAARSCHUWING: Om het gevaar op ernstig persoonlijk letsel te verminderen, zet u het gereedschap uit en ontkoppelt u de accu, voordat u enige aanpassing maakt of hulpstukken of accessoires verwijdert/installeert. Het onbedoeld opstarten kan letsel veroorzaken.



WAARSCHUWING: gebruik alleen de accusets en laders van DeWALT.

De accu in het gereedschap zetten en uit het gereedschap verwijderen (Afb. C–E)

OPMERKING: Voor het beste resultaat is het belangrijk dat u de accu 14 volledig oplaadt.

De accu in van het gereedschap installeren

1. Houd de accu 14 tegenover de rails in het gereedschap (Afb. C).
2. Schuif de accu in het gereedschap tot deze stevig vastzit en let er vooral op dat u de accu hoort vastklikken.

De accu uit het gereedschap halen

1. Druk op de accu-ontgrendelknop 15 en trek de accu stevig uit de handgreep van het gereedschap (Afb. D).
2. Zet de accu in de lader zoals wordt beschreven in het ladergedeelte van deze handleiding.

Vermogenmeter (Afb. E)

Er zijn DeWALT-accu's met een vermogenmeter en deze bestaat uit drie groene LED-lampjes die een aanduiding geven van de hoeveelheid lading die de accu nog heeft.

U kunt de vermogenmeter inschakelen door de knop van de vermogenmeter 19 in te drukken. Een combinatie van de drie groene LED-lampjes gaat branden en dat geeft een aanduiding van de hoeveelheid lading die de accu nog heeft. Wanneer de lading in de accu onder het bruikbare niveau ligt, gaat de vermogenmeter niet branden en moet de accu worden opgeladen.

OPMERKING: De brandstofmeter geeft slechts een indicatie van de hoeveelheid lading die de accu nog heeft. De meter geeft geen aanwijzingen over de functionaliteit van het gereedschap en is onderhevig aan schommelingen afhankelijk van productcomponenten, temperatuur en de toepassing door de eindgebruiker.

Montage

Spoelbehuizing (Afb. A, F, G)

1. Steek een schroevendraaier door het gat 21 in de ring van de trimmer-aandrijving (klein) 20 en in het gat 22 in de motorbehuizing 7 zoals wordt getoond in afbeelding F.
2. Draai de spoelbehuizing 12 naar rechts zoals wordt getoond in afbeelding G.
3. Verwijder de spoelbehuizing en de ring van de aandrijving van de trimmer.

Beschermkap bevestigen (Afb. A, H, I)



WAARSCHUWING: Werk nooit met het apparaat zonder dat de beschermkap stevig op zijn plaats zit. Dit kan schade of persoonlijk letsel tot gevolg hebben.

1. Verwijder de spoelbehuizing 12, zoals wordt beschreven in het gedeelte **De spoelbehuizing verwijderen**.
2. Schuif, wanneer u de beschermkap wilt bevestigen, de nok 23 van de beschermkap onder de lip 24 van de motorbehuizing 7, breng vervolgens de achterzijde van de beschermkap omlaag en op z'n plaats, zoals wordt getoond in afbeelding H.
3. Zet de 4 schroeven 25 van de beschermkap vast met de steeksleutel 17, zoals wordt getoond in afbeelding I.
4. Plaats de spoelbehuizing weer, zoals wordt beschreven in het gedeelte **De spoelbehuizing bevestigen**.

De speelbehuizing bevestigen (Afb. A, I, J)

1. Schuif de ring van de aandrijving van de draadtrimmer (klein) **20** omlaag over de bout **26**, die van de trimmer uitsteekt, zodat het gat ervan **21** uitkomt tegenover het gat **22** in de motorbehuizing **7**.
2. Draai de ring en de motorbehuizing tot de gaten ervan uitkomen tegenover de uitsparing **27** in de beschermkap **11**.
3. Steek een schroevendraaier door de drie gaten, draai de speelbehuizing naar links, en zet stevig vast op de bout.

Maaimes bevestigen (Afb. A, K)

 **WAARSCHUWING:** *Risico van letsel. Het snoeimes voor struiken heeft scherpe randen. Draag handschoenen wanneer u het mes vastpakt.*

1. Verwijder de speelbehuizing **12** en de ring van de aandrijving van de draadtrimmer (klein) **20**, zoals wordt beschreven in het gedeelte **De speelbehuizing verwijderen**.
2. Schuif de ring van de aandrijving van de bosmaaier (groot) **28** omlaag over de bout **26**, die van de trimmer uitsteekt, zodat het gat ervan **29** uitkomt tegenover het gat **22** in de motorbehuizing **7**.
3. Schuif het maaimes **16** van de bosmaaier boven op de ring van de aandrijving, zo dat de binnenste, niet-snijdende hand **30** uitkomt tegenover het gat van de ring van de aandrijving. Het maaimes kan dan later gemakkelijker en veiliger worden verwijderd.
4. Schuif de klemring **31** boven op het maaimes, zo dat de brede zijde vlak tegen het maaimes ligt.
5. Schroef de moer **32** van het snoeimes met de steeksleutel op de bout **17**. Controleer dat de moer stevig vast zit.
6. Schuif de splitpen **33** volledig door het gat in de bout.

De hulphandgreep bevestigen (Afb. A, L)

1. Plaats de hulphandgreep **6** boven op de trimmerstang **8** boven het label dat in het midden van de stang is geplakt.
2. Schuif de beugel **34** van de hulphandgreep onder in de handgreep.
3. Draai de bouten **35** door de beugel en in de handgreep.
4. Zet de bouten van de handgreep vast met de steeksleutel **17**. Controleer dat de handgreep stevig vast zit.

Als u de montage moet aanpassen, draai dan de bouten van de handgreep los en schuif de hulphandgreep omhoog of omlaag langs de trimmerstang. Zet vervolgens de bouten weer vast.

De beschermkap weer plaatsen (Afb. I, M)

1. Verwijder de speelbehuizing **12**, zoals wordt beschreven in het gedeelte **De speelbehuizing verwijderen**.
2. Verwijder de 4 schroeven **25** van de beschermkap, zoals wordt getoond in afbeelding I.
3. Til de beschermkap onder een hoek omhoog, zoals wordt getoond in afbeelding M.
4. Plaats de nieuwe beschermkap zoals wordt beschreven in het gedeelte **Beschermkap bevestigen**.

Draagriem bevestigen (Afb. A)

Haak de riem **10** op het bevestigingspunt **9** van de riem en plaats de riem op uw schouder voor extra ondersteuning wanneer u de trimmer of het snoeimes gebruikt.

BEDIENING

Instructies voor gebruik

 **WAARSCHUWING:** *Houd u altijd aan de veiligheidsinstructies en van toepassing zijnde voorschriften.*

 **WAARSCHUWING:** *Om het gevaar op ernstig persoonlijk letsel te verminderen, zet u het gereedschap uit en ontkoppelt u de accu, voordat u enige aanpassing maakt of hulpstukken of accessoires verwijdert/installeert. Het onbedoeld opstarten kan letsel veroorzaken.*

Juiste positie van de handen (Afb. A, O)

 **WAARSCHUWING:** *Om het risico op ernstig persoonlijk letsel te verminderen, dient u **ALTIJD** de handen in de juiste positie te hebben, zoals afgebeeld.*

 **WAARSCHUWING:** *Beperk het risico op ernstig persoonlijk letsel, houd het gereedschap **ALTIJD** stevig vast, zodat u bent voorbereid op een plotselinge terugslag.*

Voor een juiste positie van de handen zet u één hand op de handgreep **4** en de andere hand op de hulphandgreep **6**.

Inschakelen (Afb. A)

U schakelt het apparaat in door de nok **3** voor vergrendeling in de uit-stand naar voren te duwen, de hendel **2** voor vergrendeling in de uit-stand in te knijpen, en vervolgens de schakelaar voor variabele snelheid **1** in te knijpen.

U schakelt het apparaat uit door de schakelaar voor variabele snelheid, de hendel voor vergrendeling in de uit-stand en de nok los te laten.

Schakelaar snelheidsregeling (Afb. A)

Deze trimmer biedt u de keuze om aan een meer gematigde snelheid te werken om de werkingsduur te verlengen voor grotere opdrachten of om de trimmersnelheid te verhogen voor krachtige trimwerkzaamheden.

Om de werkingsduur te verlengen, duwt u de schakelaar voor de snelheidsregeling **5** naar voren in de richting van de hulphandgreep **6** in de 'LO'-stand. Deze stand is het meest geschikt voor grotere opdrachten die meer tijd in beslag nemen.

Om de trimmer te versnellen, duwt u de schakelaar voor de snelheidsregeling naar achteren in de richting van de accubehuizing **13** in de 'HI'-stand. Deze stand is het meest geschikt om hogere gewassen te trimmen en voor toepassingen die een groter toerental vereisen.

OPMERKING: In de 'HI'-stand zal de werkingsduur korter zijn dan wanneer de trimmer in de 'LO'-stand staat.

Trimmen / Bosmaaien (Afb. A, N, O)

Beweeg de trimmer nadat u deze hebt ingeschakeld, onder een hoek met een zwaaiende beweging heen en weer, zoals wordt getoond in afbeelding N.

Houd een afstand van ten minste 610 mm aan tussen de beschermkap en uw voeten, zoals wordt getoond in afbeelding O.

WAARSCHUWING: Houd de roterende draad ongeveer parallel met de grond (onder een hoek van niet meer dan 30 graden). Deze trimmer is niet een kanttrimmer. KANTEL de trimmer NIET zo ver dat de draad of van het maaimes **16** van de bosmaaier bijna tot in een rechte hoek ten opzichte van de grond rondraait. Vuil dat wordt rondgeslingerd kan ernstige verwondingen veroorzaken.

Aanvoer trimmerdraad

WAARSCHUWING: Voorkom persoonlijk letsel, voer nooit draad aan wanneer de bosmaaier op de motorbehuizing is bevestigd.

Uw trimmer maakt gebruik van een nylondraad met een diameter van 2,032 mm. Het snijkoord zal sneller verslijten en vaker moeten worden verlengd wanneer u snijwerkzaamheden verricht langs stoepen of andere schurende oppervlakken of wanneer u hardnekkiger onkruid snijdt.

Naarmate u de trimmer gebruikt, verkort het koord ten gevolge van slijtage. Tik de trimmer zachtjes tegen de grond tijdens de bediening ervan aan een normale snelheid om het koord te verlengen.

OPMERKING: Wanneer u de nylondraad langer maakt dan de zwade van 330 mm, heeft dit een negatieve impact op de prestaties, werkingsduur en levensduur van de trimmer wegens potentiële motorschade. In dit geval dreigt de garantie te vervallen.

Handige snijtips

- Gebruik het uiteinde van het koord voor de snijwerkzaamheden. Duw de koordkop niet in ongemaaid gras.
- Draad- en houten omheiningen zorgen ervoor dat het koord sneller slijt en zelfs stukgaat. Door stenen en bakstenen muren, stoepanden en hout kan het koord snel slijten.
- Laat de beschermkap van de spoel niet over de grond of andere oppervlakken slepen.
- Snijd hoge gewassen van boven naar beneden en snijd nooit stukken van meer dan 30 mm hoog.
- Houd de trimmer gekanteld in de richting van de snijzone; dit is de beste snijmethode.
- De trimmer snijdt door hem van links naar rechts te bewegen. Op die manier krijgt de gebruiker geen puin op zich.
- Ga bomen en struiken uit de weg. Boomschors, houten profielen, gevelbekleding en omheiningsspalen kunnen gemakkelijk worden beschadigd door het koord.

Accessoires vervangen

WAARSCHUWING: Om het gevaar op ernstig persoonlijk letsel te beperken, zet u het apparaat uit en neemt u de accu uit voordat u een aanpassing uitvoert of hulpstukken of accessoires verwijdert/installeert.

WAARSCHUWING: Het gebruik van een accessoire dat niet door DEWALT wordt aanbevolen voor gebruik met dit apparaat kan gevaarlijk zijn.

WAARSCHUWING: Gebruik geen andere bladen, accessoires of hulpstukken dan deze die door DEWALT voor deze trimmer worden aanbevolen. Dit kan tot ernstig letsel of productschade leiden.

Gebruik vervangende draad van DEWALT, modelnr. DT20650 (2 mm), DT20651 (2 mm), DT20652 (2,5 mm).

- U bereikt optimale prestaties wanneer u de Dewalt DT20650/51 gebruikt. De DEWALT DT20652 gebruiken is ook mogelijk, maar de trimmer zal misschien minder lang werken op de accu. Gebruikt u een andere lijn op de trimmer, dan zal de machine misschien minder goed werken en/of zal de trimmer beschadigd raken.

Gebruik vervangende maaimessen van DEWALT modelnr. DT20653 255 mm (Tri-Blade Brush Knife), DT20655 (230 mm 4T Grass Cutting Blade).

Het snijkoord vervangen (Afb. P–S)

VOORZICHTIG: Om schade aan het apparaat te voorkomen, moet u het snijkoord afsnijden wanneer het over het snijblad uitsteekt zodat het net tot aan het blad reikt.

1. Verwijder de accu.
2. Draai de spoel **36** in de richting van de wijzers van de klok om te ontgrendelen, zoals in afbeelding P wordt geïllustreerd. Het witte knobbeltje **37** in de spoel zal van het spoelvenster **38** wegdraaien om aan te geven dat het ontgrendeld is.
3. Trek de spoel er recht uit om deze te verwijderen.
4. Haal vuil en gras van de spoel en behuizing.
5. Wind eerst het nieuwe koord om de geul van de spoel die zich het dichtst bij de grijsleuven **39** bevindt, zoals in afbeelding Q wordt geïllustreerd.
6. Steek het uiteinde van het snijkoord **40** in het bevestigingsgat **41**.
7. Wind het snijkoord om de spoel in de richting van de pijl onder aan de spoel.
8. Wanneer het omgewonden snijkoord het begin van de grijsleuven heeft bereikt, snijd het koord dan af op ongeveer 106 mm.
9. Duw het koord in de grijsleuven aan één kant van de spoel om het eerste koord vast te houden terwijl u het tweede koord omwint.
10. Herhaal de bovenstaande procedure voor het tweede snijkoord in het onderste deel van de spoel.

VOORZICHTIG: Gebruik alleen het juiste type snijkoord alvorens u begint te trimmen. Zorg dat het snijkoord zich

in beide delen van het spoel bevindt, zoals in afbeelding R wordt geïllustreerd.

11. Zodra beide koorden om de spoel **36** zijn gewonden, plaats u uw duim en vinger op de grijpsleuven om het koord nog beter te bevestigen en voert u het uiteinde van elk koord door de twee gaten **43** aan weerszijden van de kop in de spoelbehuizing **12**, zoals in afbeelding S wordt geïllustreerd.
12. Plaats de witte knobbeltjes **37** in de spoelbehuizing gelijk met de uitsparingen **42** van de spoel. Plaats de grijpsleuven **39** zo dicht mogelijk bij de twee gaten **43**.
13. Duw de spoel in de spoelbehuizing en draai tegen de wijzers van de klok in om de spoel te vergrendelen. Zorg dat het witte knobbeltje **37** in het spoelvenster **38** verschijnt. Vermijd dat het koord rafelt en zich om de schacht onder de spoel windt.
14. Trek aan beide uiteinden van het snijkoord om deze uit de grijpsleuven te halen. Als het koord over het snijblad op de beschermkap uitsteekt, snijd het koord dan zodat het net tot aan het blad reikt.

ONDERHOUD

Uw DEWALT gereedschap op stroom is ontworpen om gedurende een lange tijdsperiode te functioneren met een minimum aan onderhoud. Het continu naar bevrediging functioneren hangt af van de juiste zorg voor het gereedschap en regelmatig schoonmaken.

 **WAARSCHUWING: Om het gevaar op ernstig persoonlijk letsel te verminderen, zet u het gereedschap uit en ontkoppelt u de accu, voordat u enige aanpassing maakt of hulpstukken of accessoires verwijderd/installeert.** Het onbedoeld opstarten kan letsel veroorzaken.

1. Houd de luchtinlaatsleuven **44**, getoond in afbeelding T, schoon om oververhitting te voorkomen.
2. Uw trimmerkoord kan mettertijd uitdrogen. Om uw koord in topvorm te houden, bewaart u een reservekoord in een plastic, verzegelbare zak met een eetlepel water.
3. Plastic onderdelen kunnen worden schoongemaakt met een milde zeepoplossing en een vochtige doek.
4. De koordsnijder aan de rand van de beschermknop kan mettertijd bot worden. Het is aanbevolen het blad regelmatig met een vijl te slijpen.

Aan de lader en de accu kan geen onderhoud worden verricht.



Smering

Uw elektrische gereedschap heeft geen aanvullende smering nodig.



Reiniging

 **WAARSCHUWING: Blaas vuil en stof uit de hoofdbehuizing met droge lucht, zo vaak u ziet dat vuil zich in en rond de luchtopeningen ophoopt. Draag**

goedgekeurde oogbescherming en een goedgekeurd stofmasker als u deze procedure uitvoert.



WAARSCHUWING: Gebruik nooit oplosmiddelen of andere bijtende chemicaliën voor het reinigen van niet-metalen onderdelen van het gereedschap. Deze chemicaliën kunnen het materiaal dat in deze onderdelen is gebruikt verzwakken. Gebruik een doek die uitsluitend met water en milde zeep is bevochtigd. Zorg dat er nooit enige vloeistof in het gereedschap komt; dompel nooit enig onderdeel van het gereedschap in een vloeistof.

Optionele accessoires



WAARSCHUWING: Aangezien accessoires die niet door DEWALT zijn aangeboden niet met dit product zijn getest, kan het gebruik van dergelijke accessoires met dit gereedschap gevaarlijk zijn. Om het risico op letsel te verminderen dient u uitsluitend door DEWALT aanbevolen accessoires met dit product te gebruiken.

Neem contact op met uw leverancier voor verdere informatie over de geschikte accessoires.

Bescherming van het milieu



Gescheiden inzameling. Producten en batterijen die zijn voorzien van dit symbool, mogen niet bij het normale huishoudelijke afval worden weggegooid.

 Producten en batterijen bevatten materialen die kunnen worden teruggewonnen en gerecycled, zodat de vraag naar grondstoffen afneemt. Recycle elektrische producten en batterijen volgens de lokale voorschriften. Nadere informatie is beschikbaar op www.2helpU.com.

Herlaadbare accu

Deze duurzame accu moet herladen worden als hij niet krachtig genoeg blijkt tijdens het uitvoeren van klussen die daarvoor vlot verliepen. Aan het einde van zijn technische levensduur dient u dit werktuig weg te gooien met respect voor het milieu:

- Gebruik de accu helemaal op en verwijder deze vervolgens uit het werktuig.
- Lithium-ion-cellen recyclebaar. Breng ze terug bij uw leverancier of naar het milieupark bij u in de buurt. De ingezamelde accu's zullen worden gerecycled of op juiste wijze tot afval worden verwerkt.

GRESSTRIMMER/RYDDESAGER

DCM581

Gratulerer!

Du har valgt et DEWALT-verktøy. Mange års erfaring, grundig produktutvikling og innovasjon gjør DEWALT til en meget pålitelig partner for profesjonelle brukere av elektrisk verktøy.

Tekniske data

Batterier og ladere selges separat

| DCM581 | | |
|--------------------------|-----------------|-----------------|
| Spenning | V _{DC} | 36V |
| Type | | 1 |
| Utgangseffekt | W | 240 |
| RPM | /min | 0-5100 / 0-5500 |
| Skjærebredde | mm | 380 |
| Vekt (uten batteripakke) | kg | 4,4 |

Ryddesager

| | | |
|--------------|------|--|
| Type | | Trimmekniv med tre blad, gresskutterblad, 4T gresskutterblad |
| RPM | /min | 0-5100 / 0-5500 |
| Skjærebredde | mm | 255 |

Støyverdier og vibrasjonsverdier (triax vektor sum)

Gresstrimmermodus i henhold til EN50636-2-91:

| | | |
|--|------------------|-----|
| L _{PA} (lydtrykksnivå) | dB(A) | 81 |
| L _{WA} (lydeffektnivå) | dB(A) | 95 |
| K (usikkerhet for det angitte støynivå) | dB(A) | 1,0 |
| Verdi vibrasjonsutslipp a _h = | m/s ² | 2,5 |
| Usikkerhet K = | m/s ² | 1,5 |

Støyverdier og vibrasjonsverdier (triax vektor sum)

Trimmemodus i henhold til EN ISO 11806-1:

| | | |
|--|------------------|------|
| L _{PA} (lydtrykksnivå) | dB(A) | 81 |
| L _{WA} (lydeffektnivå) | dB(A) | 95 |
| K (usikkerhet for det angitte støynivå) | dB(A) | 1,0 |
| Verdi vibrasjonsutslipp a _h = | | |
| - Håndtak | m/s ² | <2,5 |
| - Ekstrahåndtak | m/s ² | 10,9 |
| Usikkerhet K = | m/s ² | 1,5 |

| Batterier | | | | Ladere/Ladetider (i minutter) |
|-----------|-----------------|-----|---------|-------------------------------|
| Kat # | V _{DC} | Ah | Vekt kg | DCB413 |
| DCB497 | 36 | 7,5 | 1,92 | 170 |
| DCB496 | 36 | 6,0 | 1,88 | 130 |

Nivået for vibrasjonsutslipp angitt i dette informasjonsbladet er blitt målt iht. standardiserte tester gitt i EN50636, og kan brukes til å sammenligne ett verktøy med et annet. Det kan brukes til forberedende vurdering av eksponering.



ADVARSEL: Angitt nivå for vibrasjonsutslipp gjelder for hovedbruksområdene for verktøyet. Dersom verktøyet brukes i andre bruksområder, med annet tilbehør eller er dårlig vedlikeholdt, kan vibrasjonsutslippene avvike. Dette kan øke eksponeringsnivået betydelig for hele arbeidsperioden.

En vurdering av nivået for vibrasjonseksponeringen bør også tas med i beregningen når verktøyet er slått av eller når det går uten faktisk å gjøre en jobb. Dette kan redusere eksponeringsnivået betydelig for hele arbeidsperioden.

Sett i verk ekstra sikkerhetstiltak for å beskytte operatøren mot følgene fra vibrasjon, som f.eks.: Holde ved like verktøy og tilbehør, holde hendene varme, organisere arbeidsmønstre.

MERK: Nasjonale forskrifter kan begrense bruk av maskinen.

OVERENSSTEMMELSESERKLÆRING MED EU

Maskineridirektiv



Gresstrimmer/Ryddesager DCM581

DEWALT erklærer at de produktene som er beskrevet under

Tekniske data er i samsvar med:

2006/42/EU, EN60335-1:2012 + A11:2014 EN50636-2-91:2014, EN ISO 11806-1:2011.

2000/14/EC, Gresstrimmere, L ≤ 50 cm, tillegg VIII

DEKRA Certification B.V., Utrechtseweg 310,

6802 ED Arnhem, Nederland

Varslet organisasjon ID-nr.: 0344

Nivået på akustisk støyeffekt i henhold til 2000/14/EC

(Artikkel 12, tillegg III, L ≤ 50 cm):

L_{WA} (målt lydeffekt) 81 dB(A)

usikkerhet (K) = 1,0 dB(A)

L_{WA} (garantert lydeffekt) 96 dB(A)

Disse produktene samsvarer også med direktiv 2014/30/EF og 2011/65/EF. For mer informasjon, vennligst kontakt DEWALT på følgende adresser eller se baksiden av håndboken.

Undertegnede er ansvarlig for sammenstillingen av den tekniske filen og fremsetter denne erklæringen på vegne av DeWALT.



Markus Rempel
Teknisk direktør
DeWALT, Richard-Klinger-Straße 11,
D-65510 Idstein, Tyskland
10.11.2016



ADVARSEL: Les bruksanvisningen slik at skaderisikoen kan reduseres.

Definisjoner: Retningslinjer for sikkerhet

Definisjonene nedenfor beskriver alvorlighetsnivået de enkelte signalordene er. Les brukerhåndboken og vær spesielt oppmerksom på disse symbolene.



FARE: Angir en eksisterende farlig situasjon som, og hvis den ikke unngås, vil føre til **dødsfall eller alvorlig personskade**.



ADVARSEL: Angir en potensielt farlig situasjon som, og hvis den ikke unngås, kan føre til **dødsfall eller alvorlig personskade**.



FORSIKTIG: Angir en potensielt farlig situasjon som, og hvis den ikke unngås, kan føre til **mindre eller moderat personskade**.

MERK: Angir en arbeidsmåte som ikke er relatert til personskader, men som kan føre til **skader på utstyr hvis den ikke unngås**.



Angir fare for elektrisk støt.



Angir brannfare.

SIKKERHETSINSTRUKSJONER



ADVARSEL: Ved bruk av apparater som drives av strømmettet må grunnleggende forholdsregler for sikkerhet, inklusive følgende, alltid følges for å redusere risikoen for brann, elektrisk støt, personskader og materielle skader.



ADVARSEL: Ved bruk av maskinen må sikkerhetsreglene følges. For din egen og andre tilstedeværendes sikkerhet, bør du lese disse bruksanvisningene før du bruker maskinen. Oppbevar denne bruksanvisningen sikkert for senere bruk.

- Les hele denne bruksanvisningen nøye for du bruker apparatet.
- De tiltenkte bruksområdene er beskrevet i denne bruksanvisningen. Bruk av tilbehør eller ekstrautstyr, eller andre bruksmåter for dette produktet enn de som er beskrevet i denne bruksanvisningen, kan gi risiko for personskader.
- Ta vare på denne bruksanvisningen for fremtidig bruk.

VIKTIG

LES NØYE FØR BRUK

OPPBEVAR FOR FRAMTIDIG BRUK

RUTINER FOR SIKKERT BRUK

Opplæring

- Les instruksjonene nøye.** Gjør deg kjent med kontrollene og riktig bruk av maskinen.
- La aldri barn eller personer som ikke er kjent med disse instruksjonene bruke maskinen.** Lokale bestemmelser kan legge restriksjoner for alder på operatør.
- Husk at operatøren er ansvarlig for ulykker eller farlige situasjoner som oppstår overfor andre personer eller deres eiendom.

Forberedelse

- Før bruk må du alltid inspisere maskinen visuelt for skadde, eller manglende deksler eller beskyttelser.
- Bruk aldri maskinen mens andre personer, spesielt barn, eller kjæledyr er i nærheten.

Bruk

- Bruk alltid beskyttelsesbriller og vernesko ved bruk av denne maskinen.
- Unngå bruk av maskinen under dårlige værforhold, spesielt ved fare for lynnedslag.
- Maskinen må kun brukes i dagslys eller i god kunstig belysning.
- Bruk aldri maskinen med deksler eller beskyttelser som er skadet, eller uten at deksler eller beskyttelser er på plass.
- Slå kun på motoren når hendene og føttene er godt unna skjærebladet.
- Koble alltid maskinen fra strømforsyningen (dvs. fjerne støpselet fra stikkkontakten, fjerne nødstoppenhet er avtagbart batteri)**
 - når maskinen er etterlatt uten tilsyn;
 - før fjerning av blokkering;
 - før sjekking, rengjøring eller vedlikehold av maskinen;
 - etter å ha truffet et fremmedlegeme;
 - hvis maskinen begynner å vibrere unormalt.
- Beskytt deg mot skader på hendene og føttene fra kutteutstyret.
- Påse at ventilasjonsåpninger til enhver tid er fri for rusk og rask.
- Når du bruker kantklipperen er det fare for tilbakeslag ved kontakt med harde ting som trestammer, grener eller steiner.** Klipperen vil «sprette» i motsatt retning av kantklipperens bladrotasjon.
- Fjern alt som kan forårsake tilbakeslag, f.eks. grener og steiner.
- Se etter løse festemekanismer og deler med skade, som f.eks. sprekker i kutteutstyret.

Vedlikehold og lagring

- Koble alltid maskinen fra strømforsyningen (dvs. fjerne støpselet fra stikkkontakten, fjerne nødstoppenhet er avtagbart batteri) før utføring av vedlikehold eller rengjøring.**

- b) Bruk kun reservedeler og tilbehør godkjent av produsenten.
- c) **Kontroller og vedlikehold maskinen regelmessig.**
Påse at reparasjoner av maskinen kun utføres av autorisert verksted.
- d) Når den ikke er i bruk må maskinen oppbevares utilgjengelig for barn.
- e) Bruk blad deksel for metallbladene under transport og lagring.
- f) Clean før lagring, herunder bruk av vakter på skjæreutstyr med metallbladene.

Ekstra sikkerhetsinformasjon for gresstrimmere/ryddesager



ADVARSEL: Skjæreelementer fortsetter å rotere etter at motoren er slått av.

- Bruk lange bukser for å beskytte beina.
- Sjekk at klippebanen er fri for pinner, steiner, ståltråd eller andre hindringer før bruk av apparatet.
- Bruk bare apparatet i oppreist stilling, med skjæretråden nær bakken. Slå aldri apparatet på i noen andre stillinger.
- Beveg deg sakte ved bruk av apparatet. Vær oppmerksom på at nylig klippet gress er vått og glatt.
- Du må ikke arbeide i bratte skrånninger. Jobb tvers over skrånninger, ikke opp og ned.
- Kryss aldri grusstier eller veier når apparatet kjører.
- Ikke berør skjæretråden når apparatet kjører.
- Ikke sett apparatet ned før skjæretråden har stoppet helt.
- Bruk bare passende type skjæretråd. Bruk aldri skjæretråd av metall eller fiskesnøre.
- Hold alltid hender og føtter borte fra skjæretråden og bladet, særlig når du slår på motoren.
- Kontroller for tegn på slitasje eller skade og reparer hvis nødvendig før du bruker apparatet og etter evt. sammenstøt.
- Vær påpasselig så du ikke blir skadet av utstyr montert for trimming av trådlengden. Etter å ha forlenget skjæretråden skal du alltid sette maskinen tilbake i normal arbeidsstilling før du slår den på.
- Nøye tilsyn er nødvendig når apparatet brukes i nærheten av barn.
- Dette apparatet er ikke tiltenkt bruk av små barn eller uføre personer uten oppsyn.
- Apparatet må ikke brukes som et leketøy.
- Må kun brukes under tørre forhold. La ikke apparatet bli våt.
- Ikke senk apparatet ned i vann.
- Ikke åpne apparatet. Apparatet inneholder ingen deler som kan vedlikeholdes av brukeren.
- Ikke bruk apparatet i eksplosive omgivelser, slik som i nærheten av antenner, væsker, gasser eller støv.
- Når apparatet er lagret eller transportert i et kjøretøy, skal det plasseres i bagasjerommet eller festes for å unngå at det beveger på seg som følge av plutselige endringer i hastighet eller retning.

- Når apparatet ikke er i bruk, skal det lagres på et tørt, godt ventilert sted utilgjengelig for barn.
- Barn bør ikke ha tilgang til lagrede apparater.

ANDRES SIKKERHET

- Dette apparatet er ikke ment for bruk av personer (inkludert barn) med redusert fysiske, sensoriske eller mentale evner, eller mangel på erfaring og kunnskap, med mindre de får tilsyn eller har blitt opplært i bruk av apparatet av en person ansvarlig for deres sikkerhet.
- Barn må holdes under oppsyn, sørg for at de ikke leker med apparatet.

Restrisikoer.

For å sikre at du har godt fotfeste i skrånninger, ikke overvurder deg selv. Hold balansen hele tiden. Gå, ikke løp.

Ekstra restrisiko kan oppstå ved bruk av verktøyet og er kanskje ikke inkludert i de vedlagte sikkerhetsadvarslene. Disse risikoene kan oppstå fra misbruk, langvarig bruk osv.

Selv ved anvendelsen av de relevante sikkerhetsreglene og bruk av sikkerhetsinnretningene, kan visse restrisikoer ikke unngås.

Disse inkluderer:

- Skader som oppstår ved berøring av roterende/bevegelige deler.
- Skader som oppstår ved utskifting av deler, kniver eller tilbehør.
- Skader som oppstår ved langvarig bruk av et verktøy. Sørg for å ta regelmessige pauser når du bruker verktøyet i lengre perioder.
- Hørselskader.
- Helsefarer som oppstår ved å puste inn støv som utvikles når du bruker verktøyet (eksempel: arbeid med tre, spesielt eik, bok og MDF).

Elektrisk sikkerhet

Den elektriske motoren er blitt konstruert for kun én spenning. Alltid kontroller at spenningen til batteripakken samsvarer med spenningen på merkeskiltet. Sørg også for at spenningen på laderen samsvarer med spenningen på strømmettet.



Din DEWALT-lader er dobbeltisolert i samsvar med EN60335; det trengs derfor ikke noen jordledning.

Dersom tilførselsledningen er skadet, må den byttes i en spesialledning som fås via DEWALT-serviceorganisasjon.

Bruk av skjøteledning

Skjøteledning bør ikke brukes hvis det ikke er absolutt nødvendig. Bruk en godkjent skjøteledning som egner seg for kraftforsyningen til din lader (se **Tekniske data**). Minimum størrelse på ledere er 1 mm²; maksimum lengde er 30 m. Alltid vikle ut kabelen fullstendig når du bruker en kabeltrommel.

TA VARE PÅ DENNE BRUKSANVISNINGEN

Ladere

DEWALT ladere trenger ingen justeringer, og er designet til å være så enkle som mulig å bruke.

Viktige sikkerhetsinstruksjoner for alle batteriladere

TA VARE PÅ DENNE BRUKSANVISNINGEN: Denne manualen inneholder viktige sikkerhetsanvisninger og bruksanvisninger for kompatible batteriladere (se **Tekniske data**).

- For du bruker laderen les alle instruksjoner og advarselmerker på laderen, batteripakken og produktet som bruker batteripakken.



ADVARSEL: Fare for støt. Ikke la væske komme inn i laderen. Det kan resultere i elektrisk støt.



ADVARSEL: Vi anbefaler bruk av en jordfeilsikring med en nominell strømverdi på 30mA eller mindre.



FORSIKTIG: Fare for brannskader. For å redusere faren for skader, lad kun DEWALT oppladbare batterier. Andre type batterier kan sprekke og forårsake personskader og materielle skader.



FORSIKTIG: Barn må holdes under oppsyn, sørg for at de ikke leker med apparatet.

MERK: Under visse forhold, med laderen innpluggert i strømforsyningen, kan de eksponerte kontaktene i laderen kortslettes av fremmedlegemer. Fremmedlegemer som kan lede strøm, inkludert, men ikke begrenset til stålull, aluminiumsfolie eller annen ansamling av metalliske partikler, må holdes unna åpningene i laderen. Kople alltid laderen fra strømtilførselen når det ikke er en batteripakk i hulrommet. Kople fra laderen før rengjøring.

- **IKKE forsøk å lade batteripakken med andre ladere enn de som er nevnt i denne manualen.** Laderen og batteripakken er spesielt designet for å jobbe sammen.
- **Disse ladere er ikke ment for annen bruk enn lading av DEWALT oppladbare batterier.** Annen bruk kan resultere i brannfare og/eller elektrisk støt.
- **Ikke utsett laderen for regn eller snø.**
- **Dra i kontakten og ikke ledningen når du kople laderen fra strømmen.** Dette reduserer faren for skade på kontakten og ledningen.
- **Påse at ledningen er plassert slik at den ikke trækkes på, snubles i, eller på annen måte utsettes for skade eller påkjenning.**
- **Ikke bruk skjøteledning med mindre det er helt nødvendig.** Bruk av feil skjøteledning kan resultere i brannfare og/eller elektrisk støt.
- **Ikke plasser noe på laderen og ikke plasser laderen på en myk overflate som kan blokkere ventilasjonsslissene og resultere i for høy innvendig temperatur.** Plasser laderen et sted unna varmekilder. Laderen ventileres gjennom slisser i toppen og bunnen av huset.
- **Ikke bruk lader med skadet ledning eller kontakt**—bytt dem ut med en gang.
- **Ikke bruk laderen dersom den har fått et slag, er mistet i gulvet eller skadet på annen måte.** Lever den på et autorisert serviceverksted.
- **Ikke ta laderen fra hverandre; lever den på et autorisert serviceverksted når service eller reparasjon trengs.** Å sette den sammen feil kan resultere i elektrisk støt eller brann.

- Dersom ledningen er skadet må den byttes ut med en gang av produsenten, dens serviceagent eller lignende kvalifisert person for å unngå farer.
- **Kople laderen fra strømtilførselen før du begynner med rengjøring. Dette reduserer faren for elektrisk støt.** Fjerning av batteripakken reduserer ikke denne faren.
- **ALDRI forsøk på kople 2 ladere sammen.**
- **Laderen er designet for å bruke standard 230V elektrisk strøm. Ikke forsøk å bruke den på annen spenning.** Dette gjelder ikke billaderen.

Lade et batteri (Fig. B)

1. Plugg inn laderen i en passende stikkontakt for du setter inn batteripakken.
2. Sett batteripakken **14** i laderen, pass på at batteripakken sitter godt i laderen. Det røde (lade) lyset blinker gjentatt som indikasjon på at ladeprosessen er startet.
3. Fullført lading vises ved at det røde lyset er PÅ konstant. Pakken er da fullt oppladet og kan brukes, eller den kan bli stående i laderen. For å ta batteripakken ut av arbeidspakken, trykk inn og hold låseknappen **15** på batteripakken og ta den av.

MERK: For å sikre maksimum ytelse og levetid på Li-Ion batteripakker, lad batteripakken helt opp før første gangs bruk.

Bruk av lader

Se indikatorne under for batteripakkens ladetilstand.

| | | |
|--|------------------------------|-----------------|
| | Pakken lades | — — — — |
| | Pakken ladet | ———— |
| | Ventetid for varm/kald pakke | — • — • — • |
| | Problem pakke eller lader | • • • • • • • • |

Denne laderen er laget slik at den oppdager visse problemer som kan oppstå. Problemer indikeres ved at det røde lyset blinker hurtig. Hvis dette oppstår, ta ut og sett inn batteripakken i laderen igjen. Hvis problemet vedvarer skal du prøve med en annen batteripakke for å fastslå om laderen virker slik den skal. Hvis den nye pakken lader slik den skal, er den originale pakken defekt og skal leveres til et servicesenter eller et annet innsamlingssted for resirkulering. Hvis problemet vedvarer med den nye batteripakken skal du levere laderen og batteripakken til et servicesenter for testing.

Kompatible ladere vil ikke lade en defekt batteripakke. Laderen vil indikere feilaktig batteripakke ved at den ikke lyser, eller ved å indikere blinkemønster for problem pakke eller lader.

MERK: Dette kan også tyde på et problem med laderen. Dersom laderen indikerer et problem, ta med lader og batteripakke til et servicesenter for testing.

Ventetid for varm/kald pakke

Dersom laderen detekterer et batteri som er for varmt eller for kaldt, vil den automatisk starte en "varm/kald pakke forsøkelse", og venter med å lade til batteriet har passende temperatur.

Laderen vil deretter automatisk skifte til lademodus for pakken. Denne funksjonen sikrer maksimal levetid på batteriet.

En kald batteripakke vil lade langsommere enn en varm batteripakke. Batteripakken vil lade langsommere gjennom hele ladesyklusen, og vil ikke gå tilbake til maksimal ladehastighet selv om batteriet blir varmt. **Elektronisk beskyttelsessystem** XR Li-ione verktøy er designet med et elektronisk beskyttelsessystem som vil beskytte batteriet mot overlading, overoppvarming eller dyp utlading.

Verktøyet vil automatisk slå seg av dersom beskyttelsessystemet aktiveres (Electronic Protection System). Dersom det skjer, sett litium-ion batteriet på laderen til det er helt oppladet igjen..

Rengjøringsanvisninger for lader



ADVARSEL: Fare for støt. Koble laderen fra strømuttaket før rengjøring. Smuss og fett kan fjernes fra laderen ved hjelp av en klut eller en myk, metallfri børste. Ikke bruk vann eller rengjøringsvæsker. Aldri la noen væske trenge inn i verktøyet; aldri dypp noen del av verktøyet i en væske.

Batteripakke

Viktige sikkerhetsinstruksjoner for alle batteripakker

Sørg for å inkludere katalognummer og spenning når du bestiller nye batteripakker.

Batteriet kommer ikke fullstendig ladet ut av pakningen. Les sikkerhetsinstruksjonene under før du bruker batteripakken og laderen. Følg deretter ladeprosedyrene som er beskrevet.

LES ALLE INSTRUKSJONER

- **Ikke lad eller bruk batteriet i eksplorative omgivelser, slik som i nærheten av antenkelige væsker, gasser eller støv.** Innsetting eller uttak av batteriet kan antenne støvet eller gassen.
- **Tving aldri batteripakken inn i laderen. Ikke modifier batteripakken på noen måte for å passe inn i en ikke-kompatibel lader idet batteripakken kan sprekke og forårsake alvorlig personskade.**
- Lad batteripakkene kun i DEWALT ladere.
- **IKKE sprut på eller senke ned i vann eller andre væsker.**
- **Ikke lagre eller bruk verktøyet eller batteripakken på steder der temperaturen kan nå eller overstige 40 °C (104 °F) (som utenfor skur eller metallbygg på sommeren).**
- **Ikke brenn batteripakken selv om den er alvorlig skadet eller fullstendig utslitt.** Batteripakken kan eksplodere i en brann. Giftige gasser og materialer oppstår når man brenner litium ion-batteripakker.
- **Hvis batteriets innhold kommer i kontakt med huden, vasker du området med mild såpe og vann.** Hvis du får batterivæske på øyet, skyller du det åpne øyet i 15 minutter eller til irritasjonen gir seg. I tilfelle det trengs medisinsk tilsyn, er batteriets elektrolytt sammensatt av en blanding av organiske karbonater og litium-salter.

- **Innholdet i åpne battericeller kan forårsake irritasjon av luftveiene.** Skaff frisk luft. Søk medisinsk ettersyn hvis symptomene vedvarer.



ADVARSEL: Fare for brannskader. Batterivæskan kan antennes hvis den utsettes for gnister eller flammer.



ADVARSEL: Forsøk aldri å åpne batteripakken av noen årsak. Ikke sett i laderen dersom batteripakkens ytre er sprukket eller skadet. Ikke knus, slipp i gulvet eller skad batteripakken. Ikke bruk en batteripakke eller lader som har fått et slag, er mistet i gulvet, påkjørt eller skadet på annen måte (f.eks. gjennomboret av en spiker, slått med hammer, tråkket på). Det kan resultere i elektrisk støt. Skadede batteripakker skal leveres til servicesenteret for gjenvinning.



ADVARSEL: Fare for brann. Ikke lagre eller transporter batteripakken slik at batteripolene kan komme i kontakt med metallobjekter. For eksempel, ikke legg batteriet i forkle, lommer, verktøyskrin, produktesker, skuffer etc. sammen med løse spikere, skruer, nøkler, etc.



FORSIKTIG: Når det ikke er i bruk plasser verktøyet på siden på en stabil overflate der det ikke skaper fare for snubling eller fall. Noen verktøy med store batteripakker kan stå på batteripakken, men kan lettes slås overende.

Transport



ADVARSEL: Fare for brann. Transport av batterier kan kanskje føre til brann dersom batteripolene utilsiktet kommer i kontakt med elektrisk ledende materialer. Ved transport av batterier, pass på at batteripolene er beskyttet og godt isolerte fra materialer som kan komme i kontakt og føre til kortslutning.

DEWALT batterier samsvarer med alle aktuelle shipping-forskrifter som angitt av bransjen og lovregler, inkludert UN Recommendations on the Transport of Dangerous Goods; International Air Transport Association (IATA) Dangerous Goods Regulations, International Maritime Dangerous Goods (IMDG) Regulations, og European Agreement Concerning The International Carriage of Dangerous Goods by Road (ADR). Litium-ion celler og batterier er testet i henhold til avsnitt 38,3 i "UN Recommendations on the Transport of Dangerous Goods Manual of Tests and Criteria".

I de fleste tilfeller vil forsendelse av en DEWALT batteripakke være unntatt fra klassifisering som en fullt regulert Class 9 Hazardous Material. Vanligvis vil bare forsendelser som inneholder et litium-ione batteri med høyere energiklassifisering enn 100 watt-timer (Wh) kreve forsendelse som fullt regulert Class 9. Alle litium-ione batterier har angitt watt-timer på pakken. Men på grunn av de kompliserte reglene anbefaler DEWALT ikke å sende litium-ione batteripakker med fly, uansett watt-time klassifisering. Forsendelser av verktøy med batterier (kombinerte sett) kan unntaksvis sendes med fly dersom angitt watt-timer på batteripakken er under 100 Wh.

Uansett om en transport regnes som unntatt eller fullt regulert, er det senderens ansvar å sjekke de gjeldende reglene for pakking, etiketter/merking og dokumentasjon.

Informasjonen i dette avsnittet av manualen er gitt i god tro og ansett som nøyaktig på tidspunktet dokumentet ble opprettet. Men det gis ingen garantier, hverken eksplisitt eller implisitt. Det er kjøperens ansvar å sikre at aktivitetene samsvarer med de gjeldende retningslinjer.

Anbefalinger for lagring

1. Den ideelle lagringsplassen er kjølig og tørr og ikke utsatt for direkte solskinn samt for sterk varme eller kulde. For optimal batteriytelse og levetid bør batteripakker lagres i romtemperatur når de ikke er i bruk.
2. For lang tids lagring, anbefales det for optimalt resultat å lagre en fullt ladet batteripakke på et kjølig og tørt sted uttatt av laderen.

MERK: Batteripakker bør ikke lagres fullt utladet. Batteripakken må lades opp igjen før bruk.

Merking på laderen og batteripakken

I tillegg til piktogrammene som er brukt i denne manualen, kan etikettene på laderen og batteripakken vise følgende piktogrammer:



Les instruksjonshåndboken før bruk.



Se **Tekniske data** for ladetid.



Ikke undersøke med strømførende gjenstander.



Ikke lad skadede batteripakker.



Ikke utsett for vann.



Få byttet defekte ledninger omgående.



Lades kun mellom 4 °C og 40 °C.



Kun for innendørs bruk.



Deponer batteripakken på miljøvennlig vis.



Lad kun DEWALT batteripakker med de angitte DEWALT laderne. Lading av andre batteripakker enn de angitte DEWALT batteriene med en DEWALT lader kan føre til at de sprekker eller til andre farlige situasjoner.



Ikke brenn batteripakken.

Batteritype

DCM581 bruker en 36 volt batteripakke.

Disse batteripakkene kan brukes: DCB496, DCB497. Se **Tekniske Data** for mer informasjon.

Pakkens innhold

Pakken inneholder:

- 1 Gresstrimmer
- 1 Ekstrahåndtak
- 4 Ekstrahåndtakskruer
- 1 Reim
- 1 Beskyttelse
- 4 Beskyttelsesskruer
- 1 Krattkutteblad
- 1 Krattkuttemutter
- 1 Krattkutter klemmeskive
- 1 Krattkutter driveskive
- 5 Låsepinner
- 1 Hjulmutternøkkel
- 1 Stang, lås
- 1 Bladdeksel
- 1 Instruksjonshåndbok

- Se etter skader på verktøyet, deler eller tilbehør som kan ha oppstått under transport.
- Ta deg tid til å lese grundig gjennom og forstå denne håndboken før bruk.

Merking på verktøyet

Følgende piktogrammer vises på verktøyet:



Les instruksjonshåndboken før bruk.



Bruk hørselvern.



Bruk vernebriller.



Ikke utsett verktøyet for regn eller høy fuktighet eller la det ligge utendørs mens det regner.



Skru verktøyet av. Ta batteriet ut av verktøyet før du utfører noe vedlikehold på verktøyet.



Bruk hodevern.



Bruk sklisikkert fotteøy.



Bruk sklisikre hansker.



Hold mennesker og dyr minst 6 m unna arbeidsområdet.



Ikke bruk sirkelblader i metall.



Vær oppmerksom på gjenstander som spretter av under bruk.



Vær oppmerksom på bladets forskyvning.



Hold tilskuere unna.



Direktiv 2000/14/EU garantert lydeffekt.

Datokode plassering (Fig. U)

Datokoden **45**, som også inkluderer produksjonsåret, er trykket på huset.

Eksempel:

2016 XX XX
Produksjonsår

Beskrivelse (Fig. A)



ADVARSEL: Aldri modifier elektroverktøyet eller noen del av det. Dette kan føre til materiell- eller personskader.

- 1 Bryter for variabel hastighet
- 2 Låsehåndtak
- 3 Låseflik
- 4 Håndtak
- 5 Bryter for hastighetskontroll
- 6 Ekstrahåndtak
- 7 Motorramme
- 8 Klippestang
- 9 Reimfeste
- 10 Reim
- 11 Beskyttelse
- 12 Spoleramme
- 13 Batterikabinett
- 14 Batteripakke
- 15 Batteriutløserknappen
- 16 Krattkutteblad
- 17 Hjulmutternøkkel
- 18 Bladdeksel

Tiltenkt Bruk

Gresstrimmeren/ryddesagen er designet for profesjonelt trimmebruk.

IKKE bruk når det er vått eller i nærheten av antenner, væsker eller gasser.

IKKE la barn komme i kontakt med verktøyet. Uerfarne operatører trenger tilsyn når de bruker dette verktøyet.

- Dette apparatet er ikke ment for bruk av personer (inkludert barn) med reduserte fysiske, sensoriske eller mentale evner, eller mangel på erfaring og kunnskap, med mindre de får tilsyn av en person ansvarlig for deres sikkerhet. Barn skal aldri forlates alene med dette produktet.

MONTERING OG JUSTERING



ADVARSEL: For å redusere risikoen for alvorlig personskade, slå av verktøyet og koble fra batteripakken før du foretar eventuelle justeringer eller fjerner/installerer tilleggsutstyr eller tilbehør. En utilsiktet oppstart kan føre til personskader.



ADVARSEL: Bruk kun batteripakker og ladere fra DEWALT.

Sette inn og ta av batteripakke på verktøyet (Fig. C–E)

MERK: For best resultat, pass på at batteripakken **14** er helt oppladet før bruk.

For å installere batteripakken i verktøyet

1. Rett inn batteripakken **14** med skinnene inne i verktøyet (fig. C).
2. Sett den inn i enheten til batteripakken sitter godt og forsikre deg om at du hører at låsen klikker på plass.

For å fjerne batteripakken fra verktøyet

1. Trykk batteriets utløserknapp **15** og trekk batteriet bestemt ut av håndtaket (fig. D).
2. Sett batteripakken i laderen som beskrevet i laderavsnittet i denne manualen.

Ladeindikator batteripakker (Fig. E)

Noen DEWALT batteripakker inkluderer en ladeindikator som består av tre grønne LED som indikerer hvor mye lading som er igjen i batteripakken.

For å aktivere ladeindikatoren, trykk og hold indikatorknappen **19**. En kombinasjon av tre grønne LED-lys vil lyse og vise gjenværende lading. Dersom gjenværende lading av batteriet er under brukbar grense, vil ingen lys tennes og batteriet må lades opp.

MERK: Ladeindikatoren er bare en indikasjon av gjenværende lading i batteripakken. Den gir ingen indikasjon på om verktøyet fortsatt kan brukes, og kan variere med produktkomponentene, temperatur og brukerens bruksområde.

Montering

Fjerning av spoleramme (Fig. A, F, G)

1. Sett inn et skrujern gjennom hullet **21** i gresstrimmerens driveskive (liten) **20** og inn i hullet **22** i motorrammen **7** som vist i figur F.
2. Skru spolerammen **12** med klokken som vist i figur G.
3. Fjern spolerammen og driveskiven fra trimmeren.

Feste beskyttelse (Fig. A, H, I)

⚠ ADVARSEL: *Bruk aldri apparatet uten at beskyttelsen er på plass. Det kan føre til materielle skader eller personskader.*

1. Fjern spolerammen **12** som beskrevet under **Fjerning av spoleramme**.
2. For å feste beskyttelsen, skyv fliken **23** av beskyttelsen under kanten **24** til motorrammen **7**, og senk bakdelen av beskyttelsen på plass som vist i figur H.
3. Bytt og fest de fire sikkerhetsskruene **25** med nøkkelen **17**, som vist på figur I.
4. Erstatt spolerammen som beskrevet under **Feste spoleramme** nedenfor.

Feste spoleramme (Fig. A, I, J)

1. Skyv gresstrimmerens driveskive (liten) **20** ned over bolten **26** som stikker ut fra trimmeren slik at hullet **21** er på lik linje med hullet **22** i motorrammen **7**.
2. Roter skiven og motorrammen frem til hullene er på lik linje med hakket **27** i beskyttelsen **11**.
3. Sett inn et skrujern gjennom de tre hullene, gjeng spolerammen mot klokken, og sikre på bolten.

Feste bladet (Fig. A, K)

⚠ ADVARSEL: *Fare for skade. Det er skarpe kanter på kantklipperens blad. Benytt hansker når du håndterer bladet.*

1. Fjern spolerammen **12** og gresstrimmerens driveskive (liten) **20** som beskrevet i **Fjerning av spoleramme**.
2. Skyv ryddesagdriveskiven (stor) **28** ned over bolten **26** som står ut fra trimmeren slik at hullet **29** er på lik linje med hullet **22** i motorrammen **7**.
3. Skyv krattkuttebladet **16** på toppen av driveskiven slik at den indre, ikke-kuttende kanten **30** er på linje med hullet til driveskiven. Dette vil tillate lettere og tryggere fjerning av bladet senere.
4. Skyv ryddesagklemmeskiven **31** på toppen av bladet slik at den brede siden er flat mot bladet.
5. Skru kantklippermutteren **32** på bolten med nøkkelen **17**. Kontroller at mutteren er festet godt.
6. Skyv låsepinnen **33** helt gjennom hullet i bolten.

Feste ekstrahåndtaket (Fig. A, L)

1. Plasser ekstrahåndtaket **6** på toppen av trimmerstangen **8** over etiketten plassert på midten av stangen.
2. Skyv braketten **34** til ekstrahåndtaket inn i bunnen av håndtaket.
3. Gjeng håndtaksboltene **35** gjennom braketten og inn i håndtaket.
4. Stram håndtaksboltene med nøkkelen **17**. Kontroller at håndtaket er godt festet.

Dersom justering er nødvendig, løsne håndtaksboltene og skyv ekstrahåndtaket opp eller ned trimmerstangen. Stram så boltene.

Erstatt beskyttelsen (Fig. I, M)

1. Fjern spolerammen **12** som beskrevet under **Fjerning av spoleramme**.
2. Fjern de 4 beskyttelsesskruene **25** som vist i figur I.
3. Løft beskyttelsen av i vinke som vist i figur M.
4. Installer den nye beskyttelsen som beskrevet i **Feste beskyttelse**.

Fest reimen (Fig. A)

Fest reimen **10** til reimfestet **9** og plasser reimen på en skulder for å få ekstra støtte ved bruk av trimmeren eller kantklipperen.

BRUK

Bruksanvisning

⚠ ADVARSEL: *Ta alltid hensyn til sikkerhetsinstruksjonene og gjeldende forskrifter.*

⚠ ADVARSEL: *For å redusere risikoen for alvorlig personskade, slå av verktøyet og koble fra batteripakken før du foretar eventuelle justeringer eller fjerner/installerer tilleggsutstyr eller tilbehør. En utilsiktet oppstart kan føre til personskader.*

Korrekt plassering av hendene (Fig. A, O)

⚠ ADVARSEL: *For å redusere faren for alvorlig personskade, skal man ALLTID ha hendene i korrekt posisjon, som vist.*

⚠ ADVARSEL: *For å redusere faren for alvorlig personskade, skal man ALLTID holde godt fast, for å være forberedt på en plutselig reaksjon.*

Riktig stilling for hendene er å ha en hånd på fronthåndtaket **4** og den andre på ekstrahåndtaket **6**.

Slå på (Fig. A)

For å skru den på, skyv låsefliken **3** frem, klem låsehåndtaket **2**, og klem bryteren for variabel hastighet **1**.

For å skru den av, slipp bryteren for variabel hastighet, låsehåndtaket, og fliken.

Hastighetskontrollhjul (Fig. A)

Denne trådtrimmeren gir deg valget mellom å jobbe med en effektiv hastighet for å utvide brukstiden for større jobber, eller akselerere trimmerhastigheten for mer effektiv kutting.

For å utvide brukstiden, trykk hastighetshjulet **5** fremover mot hjelpehåndtaket **6** og inn i «LO»-stillingen. Denne innstillingen er best for større prosjekter som krever mer tid for å fullføres.

For å bruke trimmeren med større hastighet, dreier hastighetskontrollhjulet tilbake mot batterihuset **13** og inn i «H»-stillingen. Denne innstillingen er best for kutte gjennom kraftigere vekst og for bruk som krever høyere motorhastighet.

MERK: Når satt til «H»-stilling, vil brukstiden reduseres sammenlignet med når trimmeren er satt i «LO»-stilling.

Trimming/krattklipping (Fig. A, N, O)

Med trimmeren på, finn en god vinkel og sving trimmeren fra side til side som vist i figur N.

Oppretthold en minimumsavstand på 610 mm mellom beskyttelsen og føttene dine, som vist i figur O.

⚠ ADVARSEL: Hold den roterende tråden omtrent parallell med bakken (ikke mer enn en 30-graders vinkel). Denne trimmeren er ikke en kantklipper. IKKE SNU trimmeren slik at tråden eller krattkuttebladet **16** spinner nær en rett vinkel til bakken. Flyende rusk kan føre til alvorlig personskade.

Dunking av trimmertråd-foring

⚠ ADVARSEL: For å unngå personskade, dunk aldri på enheten mens krattkuttermonteringen er festet til motorrammen.

Trimmeren din bruker nylontråd med 2,032 mm diameter. Skjæretråden vil slites raskere og kreve mer innmating hvis kuttingen gjøres langs fortau eller andre overflater som sliter mer på tråden, eller hvis kraftigere ugress kuttes.

Etter hvert som du bruker trimmeren, vil kuttetråden bli kortere grunnet slitasje. Dunk forsiktig trimmeren i bakken mens den kjører i normal hastighet og mer kuttetråd vil bli matet.

MERK: Strekking av nylontråden utover 330 mm skjærebredde vil påvirke ytelsen, driftstiden og levetiden til trimmeren grunnet potensialet for å skade motoren. Gjøres dette kan det ugyldiggjøre garantien.

Nyttige tips for kutting

- Bruk enden på tråden for å gjøre kuttingen, ikke tving trådhodet inn i uklippet gress.
- Tråd- og stakittgjerdet forårsaker ekstra slitasje, til og med brekkasje. Stein- og murvegger, kantstein og treverk kan slite tråden raskt.
- Ikke la spolelokket bli dratt rundt på bakken eller andre overflater.
- Ved høyere vekst, kutt fra toppen og ned og ikke overstig 304,8 mm høyde.
- Hold trimmeren vippet mot området som kuttes; dette er det beste kutteområdet.
- Trimmeren kutter når den beveges fra venstre mot høyre. Dette hindrer at rester slynges mot brukeren.
- Unngå trær og busker. Bark fra trær, treverk, bordkledning og gjerdestolper kan lett ødelegges av tråden.

Byttetilbehør

⚠ ADVARSEL: For å redusere faren for alvorlige personskader, slå av verktøy og koble fra batteripakken før du gjør justeringer eller tar av / setter på tilbehør eller ekstrautstyr.

⚠ ADVARSEL: Bruk av evt. tilbehør som ikke er anbefalt av DeWALT for bruk med dette apparatet kan være farlig.

⚠ ADVARSEL: Ikke bruk noen blader eller andre tilbehør eller fest på annet enn utstyr det som anbefales av DeWALT på denne trimmeren. Det kan føre til alvorlig personskade eller skade på produktet.

Bruk DeWALT erstatningstråd Model No. DT20650 (2 mm), DT20651 (2 mm), DT20652 (2,5 mm).

- Bruk Dewalt DT20650/51 for å få optimal ytelse. DeWALT DT20652 kan også brukes, men dette kan redusere

klipperens kjøretid. Bruk av en annen snor kan redusere ytelsen og/eller forårsake skade på klipperen.

Bruk DeWALT erstatningsblader Model No. DT20653 255 mm (Tri-Blade Brush Knife), DT20655 (230 mm 4T Grass Cutting Blade).

Bytte av kuttetråd (Fig. P–S)

⚠ FORSIKTIG: For å unngå skade på apparatet, hvis kuttetråden er utenfor trimmebladet, kutt tråden av der slik at den akkurat når bladet.

1. Fjern batteriet.
2. Drei spolen **36** med klokken for å åpne, som vist i figur P. Den hvite knotten **37** inne i spolen vil rotere vekk fra spolevinduet **38** for å indikere ulåst.
3. Dra spolen rett ut for å fjerne.
4. Fjern evt. skitt og gress fra spolen og huset.
5. Først, vikle den nye tråden i kanalen for spolen nærmest holdespolene **39** som vist i figur Q.
6. Sett enden på kuttetråden **40** inn i holderhullet **41**.
7. Vikle kuttetråden på spolen i retning med pilen på bunnen av spolen.
8. Når den viklede kuttetråden når begynnelsen på holdespolene, kutt tråden omtrent 106 mm.
9. Skyv tråden inn i holdespolene på én side av spolen for å holde den første tråden mens du vikler den andre tråden.
10. Gjenta prosedyren over for den andre kuttetråden på nedre del av spolen.

⚠ FORSIKTIG: Bruk bare rett type kuttetråd før du begynner trimmingen. Forsikre deg om at kuttetråden er fremme på begge sider av spolen, som vist i figur R.

11. Så snart begge trådene er viklet rundt spolen **36**, setter du tommelen og en finger på holdespolene for å sikre tråden og føre enden på hver tråd gjennom de to hullene **43** på hver side av hodet i spolehuset **12** som vist i figur S.
12. Innrett de hvite knottene **37** inne i spolehuset med innskjæringene **42** på spolen. Still inn holdespolene **39** med de to hullene **43** så nært som mulig.
13. Skyv spolen inn i spolehuset og drei mot klokken for å låse spolen på plass. Forsikre deg om at den hvite knotten **37** vises i spolevinduet **38**. Sørg for at tråden ikke vikles av og rundt skaftet under spolen.
14. Dra begge ender av kuttetråden for å løsne dem fra holdespolene. Hvis tråden rekker utenfor kuttebladet på sprutvernet kutter du tråden slik at den bare så vidt når bladet.

VEDLIKEHOLD

Ditt DeWALT elektriske verktøy er designet for å virke over en lang tidsperiode med et minimum av vedlikehold. Kontinuerlig tilfredsstillende drift avhenger av tilfredsstillende stell av verktøyet og regelmessig renhold.

⚠ ADVARSEL: For å redusere risikoen for alvorlig personskade, slå av verktøyet og koble fra batteripakken før du foretar eventuelle justeringer

eller fjerner/installerer tilleggsutstyr eller tilbehør.

En utilsiktet oppstart kan føre til personskader.

1. Hold lufteslissene **44**, vist i figur T, rene for å unngå overoppheting.
2. Kuttetråden kan uttørkes etter en viss tid. For å holde kuttetråden i topp stand, oppbevar reservetråden i en lukkbar plastpose med en teskje vann inni.
3. Plastdeler kan rengjøres med en mild såpe og en fuktig klut.
4. Trådkutteren på kanten av sprutvernet kan bli sløv over tid. Det anbefales at du periodisk sliper og skjerper bladet med en fil.

Laderen og batteripakken er vedlikeholdsfrie.



Smøring

Ditt elektriske verktøy trenger ikke ekstra smøring.



Rengjøring



ADVARSEL: Blås skitt og støv ut av hovedkabinettet med tørr luft når skitt samles inne i og rundt luftåpningene. Bruk godkjent øyebeskyttelse og godkjent støvmaske når du utfører denne prosedyren.



ADVARSEL: Aldri bruk løsemidler eller sterke kjemikalier for å rengjøre ikke-metalliske deler av verktøyet. Disse kjemikaliene kan svekke materialene som brukes i disse delene. Bruk en klut som bare er fuktet med vann og mild såpe. Aldri la noen væske trenge inn i verktøyet; aldri dypp noen del av verktøyet i en væske.

Tilleggsutstyr



ADVARSEL: Bruk av annet tilleggsutstyr enn det som tilbys av DeWALT kan være farlig, ettersom dette ikke er testet sammen med dette verktøyet. For å redusere faren for skader, bør kun tilleggsutstyr som er anbefalt av DeWALT brukes sammen med dette produktet.

Ta kontakt med din forhandler for ytterligere informasjon om egnet ekstraustyr.

Beskyttelse av miljøet



Separat innsamling. Produkter og batterier merket med dette symbolet skal ikke kastes i vanlig husholdningsavfall.

Produkter og batterier inneholder materialer som kan gjenvinnes eller gjenbrukes, som reduserer behovet for råmaterialer. Vennligst lever elektriske produkter og batterier til gjenbruk i henhold til lokale regler. Mer informasjon får du på www.2helpU.com.

Oppladbar batteripakke

Denne langtidts batteripakken må lades på nytt når den ikke lenger produserer nok strøm til jobber som enkelt kunne utføres tidligere. Ta hensyn til miljøet når batteripakken må kasseres:

- Lad batteripakken helt ut, og ta den ut av verktøyet.

APARADOR DE RELVA COM FIO/MÁQUINA CORTA-MATO DCM581

Gratulerer!

Optou por uma ferramenta da DeWALT. Longos anos de experiência, um desenvolvimento meticuloso dos seus produtos e um grande espírito de inovação são apenas alguns dos argumentos que fazem da DeWALT um dos parceiros de maior confiança dos utilizadores de ferramentas eléctricas profissionais.

Dados técnicos

Baterias e carregadores vendidos em separado

| | | DCM581 |
|---------------------------|-----------------|-----------------|
| Voltagem | V _{cc} | 36V |
| Tipo | | 1 |
| Potência | W | 240 |
| RPM | /min | 0-5100 / 0-5500 |
| Tamanho da faixa de corte | mm | 380 |
| Peso (sem bateria) | kg | 4,4 |

Máquina corta-mato

| | | |
|---------------------------|------|--|
| Tipo | | Faca para cortar mato de três lâminas, lâmina para cortar relva, lâmina para cortar relva 4T |
| RPM | /min | 0-5100 / 0-5500 |
| Tamanho da faixa de corte | mm | 255 |

Valores de ruído e vibração (valores totais de vibração)

Modo de guilhotina com fio de acordo com a norma EN50636-2-91:

| | | |
|--|-------|-----|
| L _{PA} (nível de emissão de pressão sonora) | dB(A) | 81 |
| L _{WA} (nível de potência acústica) | dB(A) | 95 |
| K (variabilidade do nível acústico indicado) | dB(A) | 1,0 |

| | | |
|--|------------------|-----|
| Valor de emissão de vibrações a _h = | m/s ² | 2,5 |
| K de variabilidade = | m/s ² | 1,5 |

Valores de ruído e vibração (valores totais de vibração)

Modo de máquina corta-mato de acordo com a norma EN ISO 11806-1:

| | | |
|--|-------|-----|
| L _{PA} (nível de emissão de pressão sonora) | dB(A) | 81 |
| L _{WA} (nível de potência acústica) | dB(A) | 95 |
| K (variabilidade do nível acústico indicado) | dB(A) | 1,0 |

| | | |
|--|------------------|------|
| Valor de emissão de vibrações a _h = | | |
| - Punho | m/s ² | <2,5 |
| - Pega auxiliar | m/s ² | 10,9 |
| K de variabilidade = | m/s ² | 1,5 |

| Baterias | | | | Carregadores/ Intervalos de Carregamento (minutos) |
|-----------|-----------------|-----|------------|---|
| # de cat. | V _{cc} | Ah | Peso kg | DCB413 |
| DCB497 | 36 | 7,5 | 1,92 | 170 |
| DCB496 | 36 | 6,0 | 1,88 | 130 |

O nível de emissão de vibrações indicado nesta ficha de informações foi medido em conformidade com um teste padrão estabelecido pela norma EN50636 e poderá ser utilizado para comparar ferramentas. Por conseguinte, este nível poderá ser utilizado para uma avaliação preliminar da exposição às vibrações.



ATENÇÃO: o nível de emissão de vibrações declarado diz respeito às principais aplicações da ferramenta.

No entanto, se a ferramenta for utilizada para outras aplicações ou com outros acessórios, ou tiver uma manutenção insuficiente, o nível de emissão de vibrações poderá ser diferente. Isto poderá aumentar significativamente o nível de exposição às vibrações ao longo do período total de trabalho.

Além disso, a estimativa do nível de exposição às vibrações também deverá ter em conta o número de vezes que a ferramenta é desligada ou está em funcionamento, mas sem executar tarefas. Isto poderá reduzir significativamente o nível de exposição às vibrações ao longo do período total de trabalho.

Identifique medidas de segurança adicionais para proteger o utilizador contra os efeitos das vibrações, tais como: efectuar uma manutenção correcta da ferramenta e dos acessórios, manter as mãos quentes e organizar padrões de trabalho.

NOTA: A regulamentação nacional pode restringir a utilização da máquina.

Declaração de conformidade da CE

Directiva "máquinas"



Aparador de relva com fio/máquina corta-mato DCM581

A DeWALT declara que os produtos descritos em **Dados técnicos** se encontram em conformidade com as seguintes normas e directivas:
2006/42/CE, EN60335-1:2012 + A11:2014 EN50636-2-91:2014, EN ISO 11806-1:2011.

2000/14/CE, Aparador de relva, L ≤ 50 cm, Anexo VIII
 DEKRA Certification B.V., Utrechtseweg 310,
 6802 ED Arnhem, Países Baixos
 N.º de ID do Organismo Notificado: 0344

Nível de potência acústica de acordo com a 2000/14/CE

(Artigo 12.º, Anexo III, L ≤ 50 cm):

L_{PA} (pressão acústica medida) 81 dB(A)
 imprecisão (K) = 1,0 dB (A)

L_{WA} (potência sonora garantida) 96 dB(A)

Estes equipamentos também estão em conformidade com a Directiva 2014/30/UE e a 2011/65/UE. Para obter mais informações, contacte a DeWALT através da morada indicada em seguida ou consulte o verso do manual.

O abaixo assinado é responsável pela compilação do ficheiro técnico e faz esta declaração em nome da DeWALT.



Markus Rompel
 Director de Engenharia
 DeWALT, Richard-Klinger-Straße 11,
 D-65510, Idstein, Alemanha
 10.11.2016



ATENÇÃO: para reduzir o risco de ferimentos, leia o manual de instruções.

Definições: directrizes de Segurança

As definições abaixo apresentadas descrevem o grau de gravidade correspondente a cada palavra de advertência. Leia cuidadosamente o manual e preste atenção a estes símbolos.



PERIGO: indica uma situação iminentemente perigosa que, se não for evitada, **irá** resultar em **morte ou lesões graves**.



ATENÇÃO: indica uma situação potencialmente perigosa que, se não for evitada, **poderá** resultar em **morte ou lesões graves**.



CUIDADO: indica uma situação potencialmente perigosa que, se não for evitada, **poderá** resultar em lesões **ligeiras ou moderadas**.

AVISO: indica uma prática (não relacionada com ferimentos) que, se não for evitada, **poderá** resultar em danos materiais.



Indica risco de choque eléctrico.



Indica risco de incêndio.

INSTRUÇÕES DE SEGURANÇA



ATENÇÃO: quando utilizar aparelhos ligados à corrente, as precauções básicas de segurança, incluindo as seguintes, devem ser sempre seguidas de modo a reduzir os riscos de incêndio, choques eléctricos, ferimentos pessoais e danos materiais.



ATENÇÃO: quando utilizar a máquina, as regras de segurança devem ser seguidas. Para sua segurança e das pessoas que se encontram nas proximidades, leia estas instruções antes de utilizar a máquina. Mantenha as instruções seguras para utilizar posteriormente.

- Leia este manual na íntegra e com atenção antes de utilizar o aparelho.
- A utilização adequada é descrita neste manual. O uso de qualquer acessório ou o desempenho de qualquer operação com este aparelho, que não seja o recomendado neste manual de instruções pode constituir um risco em termos de ferimentos.
- Guarde este manual para referência futura.

IMPORTANTE

**LEIA ATENTAMENTE ANTES DE UTILIZAR
 GUARDE PARA REFERÊNCIA FUTURA**

PRÁTICAS DE UTILIZAÇÃO SEGURA

Formação

- a) **Leia atentamente as instruções.** Familiarize-se com os controlos e com a utilização correta do aparelho.
- b) **Não permita que este aparelho seja utilizado por crianças ou por outras pessoas que não conhecem as instruções.** A legislação local poderá restringir a idade do utilizador.
- c) Lembre-se de que o utilizador é responsável pelos acidentes que causem danos a bens ou ferimentos em pessoas.

Preparação

- a) Antes de utilizar, verifique se o aparelho está danificado e se existem peças ou proteções partidas ou mal colocadas.
- b) Nunca utilize este aparelho com pessoas, especialmente crianças, por perto.

Utilização

- a) Utilize proteção para os olhos e calçado apropriado sempre que utilizar este aparelho.
- b) Evite utilizar este aparelho com más condições meteorológicas, especialmente quando existe o risco de relâmpagos.
- c) Utilize o aparelho apenas durante o dia ou com luz artificial suficiente.
- d) Nunca utilize este aparelho com peças ou proteções danificadas ou sem estas peças e proteções devidamente colocadas.
- e) Ligue o motor apenas quando tiver as mãos e os pés afastados das ferramentas de corte.
- f) **Desligue sempre o aparelho da fonte de alimentação (por exemplo, remova a ficha da tomada, remova o desativador ou a bateria amovível)**
 - sempre que não o estiver a utilizar;
 - antes de desobstruir caminho;
 - antes de verificar, limpar ou ligar o aparelho;

- após atingir um objeto estranho;
 - sempre que o aparelho começar a vibrar de forma anormal.
- g) Tenho o cuidado de evitar ferimentos nos pés e nas mãos provocados pelas ferramentas de corte.
- h) Certifique-se de que não existem resíduos a obstruir as aberturas de ventilação.
- i) **Quando utiliza a máquina corta-mato, há o risco de recuo se entrar em contacto com objectos sólidos (troncos de árvores, ramos ou pedras).** A unidade recua para a direcção oposta à da rotação da lâmina da máquina corta-mato.
- j) Remova os objectos que possam causar recuo, como ramos ou pedras.
- k) Verifique se existem fechos soltos e peças danificadas, como fendas no acessório de corte.

Manutenção e armazenamento

- a) **Desligue o aparelho da fonte de alimentação (por exemplo, remova a ficha da tomada, remova o desativador ou a bateria amovível)** antes de realizar tarefas de manutenção ou limpeza do aparelho.
- b) Utilize apenas os acessórios e peças de substituição recomendados pelo fabricante.
- c) **Inspeccione e leve a cabo a manutenção do aparelho regularmente.** As reparações só devem ser efetuadas por um representante autorizado.
- d) Quando não estiver a utilizar o aparelho, deve mantê-lo longe do alcance das crianças.
- e) Use cobertura da lâmina para lâminas de metal durante o transporte e armazenamento.
- f) Limpe antes de armazenar, incluindo o uso de protetores em acessórios de corte com lâminas de metal.
- Não pouse o aparelho até que a linha de corte se tenha paralisado completamente.
 - Apenas utilize o tipo de linha de corte adequado. Nunca utilize linha de corte metálica ou fio de pesca.
 - Mantenha sempre as mãos e os pés afastados da linha de corte e da lâmina, especialmente ao ligar o motor.
 - Antes de utilizar o aparelho e após qualquer impacto, verifique de há sinais de desgaste ou danos e repare conforme necessário.
 - Tome cuidado contra os ferimentos a partir de qualquer dispositivo instalado para a aparagem do comprimento da linha de fios. Após alargar a nova linha de corte, volte sempre a colocar a máquina na sua posição de funcionamento normal antes de a ligar.
 - Tenha cuidado adicional sempre que utilizar o aparelho perto de crianças.
 - Este aparelho não se destina a ser utilizado por crianças ou por pessoas inválidas sem supervisão.
 - Este aparelho não deve ser utilizado como um brinquedo.
 - Utilize apenas em locais secos. Mantenha o aparelho afastado da água.
 - Não coloque o aparelho dentro de água.
 - Não abra a estrutura do aparelho. O interior do aparelho não possui peças de manutenção feita pelo utilizador
 - Não utilize o aparelho em ambientes explosivos, como, por exemplo, na presença de líquidos, gases ou poeiras inflamáveis.
 - Quando o aparelho é guardado ou transportado num veículo, deve ser colocado na bagageira ou contido para impedir o movimento após mudanças repentinas de velocidade ou direcção.
 - Quando não está a ser utilizado, este aparelho deve ser guardado num local seco e bem ventilado, fora do alcance das crianças.
 - As crianças não devem ter acesso a aparelhos guardados.

INSTRUÇÕES DE SEGURANÇA ADICIONAIS PARA APARADORES DE RELVA/MÁQUINAS CORTA-MATO



ATENÇÃO: os elementos de corte continuam a rodar após o motor ser desligado.

- Use calças compridas para proteger as suas pernas.
- Antes de utilizar o aparelho, verifique se o seu percurso de corte não possui paus, pedras, fios e quaisquer outros obstáculos.
- Apenas utilize o aparelho na vertical com a linha de corte junto ao solo. Nunca ligue o aparelho noutra posição.
- Desloque-se lentamente quando utilizar o aparelho. Tenha em atenção que a relva acabada de cortar está húmida e é escorregadia.
- Não trabalhe em declives. Trabalhe na transversal dos declives e não de cima para baixo.
- Nunca atravesse estradas ou caminhos com gravilha com o aparelho em funcionamento.
- Nunca toque na linha de corte com o aparelho em funcionamento.

Segurança dos outros

- Este aparelho não deve ser utilizado por pessoas (incluindo crianças) com capacidades físicas, sensoriais ou mentais reduzidas ou com falta de experiência e conhecimentos, a menos que sejam acompanhadas ou tenham recebido formação sobre a utilização deste equipamento por uma pessoa responsável pela sua segurança.
- As crianças devem ser vigiadas, para garantir que não brinquem com o aparelho.

Riscos residuais.

Para garantir uma boa fixação em declives, não se estique demasiado. Mantenha sempre o equilíbrio. Ande sempre, não corra.

Podem ocorrer riscos residuais adicionais quando utilizar a ferramenta que poderão não estar incluídos nos avisos de segurança delimitados. Estes riscos podem ocorrer da utilização errada, utilização prolongada, etc.

Mesmo com a aplicação dos regulamentos de segurança relevantes e a implementação de dispositivos de segurança, alguns riscos residuais não podem ser evitados. Estes incluem:

- Ferimentos causados ao tocar nas peças rotativas/móveis.
- Ferimentos causados quando trocar quaisquer peças, lâminas ou acessórios.
- Ferimentos causados pela utilização prolongada de uma ferramenta. Quando utilizar qualquer ferramenta por períodos prolongados, certifique-se de que faz pausas regulares.
- Danos auditivos.
- Riscos à saúde causados por respirar poeira desenvolvidos quando utilizar a sua ferramenta (exemplo: trabalhos com madeira, principalmente carvalho, faia e MDF).

Segurança eléctrica

O motor eléctrico foi concebido apenas para uma voltagem específica. Verifique sempre se a voltagem da bateria corresponde à indicada na placa com os requisitos de alimentação. Além disso, certifique-se também de que a voltagem do seu carregador corresponde à da rede eléctrica.



O seu carregador da DEWALT possui isolamento duplo, em conformidade com a norma EN60335. Por conseguinte, não é necessária qualquer ligação à terra.

Se o cabo de alimentação estiver danificado, este tem de ser substituído por um cabo especialmente preparado, disponível através dos centros de assistência da DEWALT.

Utilizar uma extensão

Não deve ser utilizada qualquer extensão a menos que seja absolutamente necessário. Utilize uma extensão aprovada adequada para a potência da alimentação do seu carregador (consulte os **Dados técnicos**). O diâmetro mínimo do fio condutor é 1 mm²; o comprimento máximo da extensão é 30 m. Ao utilizar uma bobina de cabo, desenrole sempre o cabo na íntegra.

GUARDE ESTAS INSTRUÇÕES

Carregadores

Os carregadores da DEWALT não requerem ajuste e foram concebidos para uma operação tão fácil quanto possível.

Instruções de Segurança Importantes Para Todos os Carregadores de Baterias

GUARDE ESTAS INSTRUÇÕES: este manual inclui instruções de funcionamento e segurança importantes para carregadores de bateria compatíveis (consulte **Dados técnicos**).

- Antes de utilizar o carregador, leia todas as instruções e sinais de aviso indicados no carregador, na bateria e no aparelho que utiliza a bateria.



ATENÇÃO: perigo de choque. Não permita a entrada de líquidos no carregador. Pode ocorrer um choque eléctrico



ATENÇÃO: recomendamos a utilização de um dispositivo de corrente residual com uma corrente residual de 30mA ou menos.



CUIDADO: perigo de queimadura. Para reduzir o risco de lesões, carregue apenas baterias recarregáveis DEWALT. Outros tipos de baterias podem rebentar, causando lesões pessoais e danos.



CUIDADO: as crianças devem ser vigiadas, para garantir que não brincam com o aparelho.

AVISO: em determinadas condições, quando o carregador está ligado à fonte de alimentação, os contactos de carga expostos no interior do carregador podem entrar em curto-circuito devido a material estranho. Os materiais estranhos condutores como, por exemplo, mas não limitado a, lâ de aço, folha de alumínio ou qualquer acumulação de partículas metálicas devem ser removidos dos orifícios do carregador. Desligue sempre o carregador da fonte de alimentação quando não estiver inserida uma bateria no respectivo compartimento. Desligue o carregador antes de proceder à limpeza.

- **NÃO carregue a bateria com quaisquer carregadores além dos especificados neste manual.** O carregador e a bateria foram concebidas especificamente para funcionarem em conjunto.
- **Estes carregadores foram concebidos para apenas para carregar baterias recarregáveis DEWALT.** Quaisquer outras utilizações podem resultar em incêndio, choque eléctrico ou electrocussão.
- **Não exponha o carregador a chuva ou neve.**
- **Quando desligar o carregador da corrente, puxe pela ficha e não pelo cabo.** Isto permite reduzir o risco de danos na ficha de alimentação eléctrica e do cabo.
- **Certifique-se de que o cabo está colocado num local onde não possa ser pisado, possa causar tropeções ou esteja sujeito a danos ou tensão.**
- **Não utilize uma extensão, a menos que seja estritamente necessário.** O uso de uma extensão inadequada pode resultar num incêndio, choque eléctrico ou electrocussão.
- **Não coloque objectos sobre o carregador nem o coloque em cima de uma superfície macia que possa bloquear as entradas de ventilação e causar calor interno excessivo.** Coloque o carregador num local afastado de fontes de calor. O carregador é ventilado através de ranhuras na parte superior e inferior da estrutura.
- **Não utilize o carregador se o cabo ou a ficha estiverem danificados**—substitua-os de imediato.
- **Não utilize o carregador se tiver sofrido um golpe brusco, se o deixar cair ou se ficar de algum modo danificado.** Leve-o para um centro de assistência autorizado.
- **Não desmonte o carregador; leve-o para um centro de assistência autorizado, no caso de ser necessário assistência ou reparação.** Uma nova montagem incorrecta pode resultar em choque eléctrico, electrocussão ou incêndio.
- Se o cabo de alimentação ficar danificado, deve enviá-lo de imediato para o fabricante, agente de assistência ou um responsável devidamente qualificado para que possa ser substituído, de modo a evitar qualquer situação de perigo.

- **Desligue o carregador da tomada antes de proceder a qualquer trabalho de limpeza. Isto reduz o risco de choque eléctrico.** A remoção da bateria não reduz este tipo de risco.
- **NUNCA tente ligar 2 carregadores ao mesmo tempo.**
- **O carregador foi concebido para funcionar com uma potência eléctrica doméstica padrão de 230 V. Não tente utilizá-lo com qualquer outro tipo de tensão.** Isto não se aplica ao carregador do automóvel.

Carregar uma bateria (Fig. B)

1. Ligue o carregador numa tomada adequada antes de inserir a pilha.
2. Insira a bateria **14** no carregador, certificando-se de que fica totalmente encaixada no carregador. O indicador luminoso vermelho (de carga) pisca repetidamente, indicando que o processo de carga foi iniciado.
3. A conclusão do processo de carga é indicado pelo indicador luminoso vermelho, que permanece ligado de maneira contínua. A bateria fica totalmente carregada e pode ser utilizada nesta altura ou pode deixá-la no carregador. Para retirar a bateria do carregador, prima o botão de libertação na bateria **15**.

NOTA: Para assegurar o máximo desempenho e vida útil das baterias de iões de lítio, carregue a bateria totalmente antes de utilizar o produto pela primeira vez.

Funcionamento do carregador

Consulte os indicadores abaixo para saber qual é o estado do processo de carga da bateria.

| | | |
|--|--|-----------------|
| | Carregamento da bateria | — — — — |
| | Bateria carregada | ———— |
| | Retardação de calor/frio | — ● — ● — ● |
| | Problema com a bateria ou o carregador | ● ● ● ● ● ● ● ● |

Este carregador foi concebido para detectar problemas que possam ocorrer. Quando ocorrem problemas, começa a piscar rapidamente um indicador luminoso vermelho. Se isto se verificar, retire e volte a inserir a bateria no carregador. Se o problema persistir, experimente uma bateria para determinar se o carregador está a funcionar correctamente. Se a nova bateria for carregada correctamente, isso significa que a bateria original está defeituosa e deve ser devolvida a um centro de assistência ou a outro ponto de recolha para reciclagem. Se a nova bateria apresentar o mesmo problema do que a bateria original, deve levar o carregador e a bateria testada a um centro de assistência autorizado.

O(s) carregador(es) compatível(is) não carrega uma bateria defeituosa. O carregador indica que a bateria está defeituosa ao não acender-se ou apresentando um problema na bateria ou aparece um padrão intermitente no carregador.

NOTA: isto pode também indicar que se trata de um problema no carregador.

Se o carregador indicar uma falha, leve o carregador e a bateria a um centro de assistência autorizado para que sejam submetidos a um teste.

Retardação de calor/frio

Quando o carregador detecta que uma bateria está demasiado quente ou fria, inicia automaticamente a retardação de calor/frio, interrompendo o processo de carga até a bateria atingir a temperatura adequada. Em seguida, o carregador muda automaticamente para o modo de carga. Esta função assegura a duração máxima da bateria.

Uma bateria fria fica carregada a uma velocidade mais lenta do que uma bateria quente. A bateria irá carregar a essa taxa mais lenta durante todo o ciclo de carga e não recupera a taxa de carga máxima, mesmo que a bateria aqueça.

Sistema de protecção electrónica

As baterias de iões de lítio XR foram concebidas com um Sistema de protecção electrónica que protege a bateria contra sobrecarga, sobreaquecimento ou descarga profunda.

A ferramenta desliga-se automaticamente se o Sistema de protecção electrónica for activado. Se isto ocorrer, coloque a bateria de iões de lítio no carregador até ficar totalmente carregada.

Instruções de limpeza do carregador

⚠ ATENÇÃO: perigo de choque. Desligue o carregador da tomada de CA antes de proceder à limpeza. A sujidade e gordura podem ser removidas a partir do exterior do carregador com um pano ou uma escova suave não metálica. Não utilize água ou outros produtos de limpeza. Nunca deixe entrar qualquer líquido dentro da ferramenta. Da mesma forma, nunca mergulhe qualquer peça da ferramenta num líquido.

Baterias

Instruções de segurança importantes para todas as baterias

Ao encomendar baterias sobresselentes, certifique-se de que inclui a referência do catálogo e a voltagem.

A bateria não irá estar totalmente carregada quando a retirar da embalagem pela primeira vez. Antes de utilizar a bateria e o carregador, leia as instruções de segurança abaixo. Em seguida, siga os procedimentos de carregamento indicados nas instruções.

LEIA TODAS AS INSTRUÇÕES

- **Não carregue ou utilize baterias em ambientes explosivos, como, por exemplo, na presença de líquidos, gases ou poeiras inflamáveis.** A colocação ou remoção da bateria do carregador pode inflamar as poeiras ou os fumos.
- **Nunca force a entrada da bateria no carregador. Nunca modifique a bateria de modo a encaixá-la num carregador não compatível, porque pode romper, causando lesões pessoais graves.**
- *Carregue as baterias apenas em carregadores DEWALT.*
- **NÃO salpique nem coloque a bateria dentro de água ou de outros líquidos.**

- **Não armazene nem utilize a ferramenta e a bateria em locais onde a temperatura possa atingir ou exceder 40 °C (tais como barracões ao ar livre ou construções de metal durante o Verão).**
- **Não incinere a bateria, mesmo se esta estiver gravemente danificada ou completamente esgotada.** A bateria pode explodir se for exposta a uma chama. São produzidos vapores e materiais tóxicos quando as baterias de íões de lítio são queimadas.
- **Se o conteúdo da bateria entrar em contacto com a sua pele, lave imediatamente a área afectada com sabão suave e água.** Se o líquido da bateria entrar em contacto com os seus olhos, passe-os (abertos) por água durante 15 minutos ou até a irritação passar. Se for necessária assistência médica, o electrólito da bateria é composto por uma mistura de carbonatos orgânicos líquidos e sais de lítio.
- **O conteúdo das células de uma bateria aberta poderá causar irritação respiratória.** Respire ar fresco. Se os sintomas persistirem, procure assistência médica.



ATENÇÃO: risco de queimadura. O líquido da bateria poderá ser inflamável se for exposto a faíscas ou a uma chama.



ATENÇÃO: nunca tente abrir a bateria, seja qual for o motivo. Se a bateria estiver rachada ou danificada, não a insira no carregador. Não esmague, deixe cair nem danifique a bateria. Não utilize uma bateria ou um carregador que tenha sofrido um golpe brusco, uma queda, atropelamento ou danificada de algum modo (por exemplo, perfurada por um prego, atingida com um martelo ou pisada). Pode ocorrer um choque eléctrico ou electrocussão. As baterias danificadas devem ser devolvidas ao centro de assistência para reciclagem.



ATENÇÃO: perigo de incêndio. Quando armazenar ou transportar a bateria, não deixe que objectos metálicos entrem em contacto com os terminais expostos da bateria. Por exemplo, não coloque a bateria dentro de aventais, bolsos, caixas de ferramentas, caixas de kits de produtos, gavetas, etc., com pregos soltos, parafusos, chaves, etc.



CUIDADO: quando não utilizar a ferramenta, deve colocá-la de lado numa superfície estável, de modo a que ninguém tropece nem sofra uma queda. Algumas ferramentas com baterias grandes ficam na vertical dentro da bateria, mas podem ser facilmente derrubadas.

Transporte



ATENÇÃO: Perigo de incêndio. O transporte das pilhas pode dar origem a um incêndio se os terminais da pilha entrarem em contacto inadvertidamente com os materiais condutores. Quando transportar as pilhas, certifique-se de que os terminais da pilha estão protegidos e devidamente isolados de materiais que possam entrar em contacto com eles e causar um curto-circuito.

As pilhas da DeWALT estão em conformidade com todas as regulamentações de expedição aplicáveis, de acordo com os padrões jurídicos e de indústria, que incluem as Recomendações da ONU sobre o transporte de mercadorias perigosas;

disposições relativas a mercadorias perigosas da Associação do Transporte Aéreo Internacional (IATA), Regulamentações do código marítimo internacional para o transporte de mercadorias perigosas (IMDG) e o Acordo europeu relativo ao transporte rodoviário internacional de mercadorias perigosas (ADR). As pilhas de íões de lítio foram testadas de acordo com a secção 38,3 das Recomendações da ONU no que respeita ao Transporte de Mercadorias Perigosas: Manual de Ensaios e Critérios. Na maioria dos casos, o envio de uma bateria DEWALT não terá de ser classificado como Material perigoso de Classe 9 totalmente regulado. Em geral, apenas os envios que contenham uma bateria de íões de lítio com uma taxa energética superior a 100 watt-horas (Wh) serão enviados como Classe 9 totalmente regulada. Todas as baterias de íões de lítio têm uma classificação de watt-horas assinalada na bateria. Além disso, devido às complexidades de regulamentação, a DEWALT não recomenda o envio de baterias de íões de lítio por transporte aéreo, independentemente da classificação de watt-horas. O envio de ferramentas com baterias (conjunto) enviado por transporte aéreo será isento se a classificação de watt-horas da bateria não for superior a 100 watts-horas.

Independentemente de uma expedição ser considerada isenta ou totalmente regulamentada, é da responsabilidade do expedidor consultar as mais recentes regulamentações para a embalagem, etiquetagem/marcação e exigências de documentação.

As informações indicadas nesta secção do manual são fornecidas de boa fé e acredita-se que são precisas aquando da elaboração do documento. No entanto, não é fornecida qualquer garantia, expressa ou implícita. É da responsabilidade do comprador garantir que as respectivas actividades estão em conformidade com as regulamentações aplicáveis.

Recomendações de armazenamento

1. O melhor local de armazenamento será um local fresco e seco, afastado da luz directa do sol e de fontes de calor ou de frio. Para obter o máximo desempenho e a maior vida útil possíveis das baterias, guarde-as à temperatura ambiente quando não estiverem a ser utilizadas.
2. Para um armazenamento prolongado, é recomendável armazenar a bateria totalmente carregada num local fresco, seco e afastado do carregador para obter os melhores resultados.

NOTA: as baterias não devem ser armazenadas totalmente sem carga. É necessário recarregar a bateria antes de a utilizar.

Etiquetas no carregador e na bateria

Além dos símbolos indicados neste manual, os rótulos no carregador e na bateria podem apresentar os seguintes símbolos:



Leia o manual de instruções antes de utilizar este equipamento.



Consulte os **Dados técnicos** para ficar a saber o tempo de carregamento.



Não toque nos contactos com objectos condutores.



Não carregue baterias danificadas.



Não exponha o equipamento à água.



Mande substituir imediatamente quaisquer cabos danificados.



Carregue a bateria apenas com uma temperatura ambiente entre 4 °C e 40 °C.



Apenas para uso dentro de casa.



Desfaça-se da bateria de uma forma ambientalmente responsável.



Carregue as baterias da DEWALT apenas com os carregadores DEWALT concebidos para o efeito. O carregamento de baterias que não sejam as baterias específicas DEWALT com um carregador da DEWALT pode fazer com que rebentem ou dar origem a situações de perigo.



Não queime a bateria.

Tipo de bateria

O modelo DCM581 utiliza uma pilha de 36 volts.

Podem ser utilizadas as seguintes baterias: DCB496, DCB497.

Consulte os **Dados Técnicos** para obter mais informações.

Conteúdo da embalagem

A embalagem contém:

- 1 Aparador de relva com fio
- 1 Pega auxiliar
- 4 Parafusos da pega auxiliar
- 1 Correia
- 1 Resguardo
- 4 Parafusos do resguardo
- 1 Lâmina da máquina corta-mato
- 1 Porca da máquina corta-mato
- 1 Anilha de fixação da máquina corta-mato
- 1 Anilha de transmissão da máquina corta-mato
- 5 Pinos de fixação
- 1 Chave para porcas
- 1 Haste, bloqueio
- 1 Cobertura da lâminar
- 1 Manual de instruções

- *Verifique se a ferramenta, as peças ou os acessórios foram danificados durante o transporte.*

- *Leve o tempo necessário para ler atentamente e compreender todas as instruções neste manual antes de utilizar o equipamento.*

Símbolos na ferramenta

A ferramenta apresenta os seguintes símbolos:



Leia o manual de instruções antes de utilizar este equipamento.



Use uma protecção auditiva.



Use uma protecção ocular.



Não exponha a ferramenta à chuva ou humidade elevada ou deixe no exterior enquanto chove.



Desligue a ferramenta. Antes de realizar qualquer manutenção na ferramenta, remova as pilhas da ferramenta.



Use protecção para a cabeça.



Use calçado anti-derrapante.



Use luvas anti-derrapante.



Mantenha as pessoas e os animais a, pelo menos, 6 m da área de trabalho.



Não utilize lâminas metálicas abrasivas.



Tenha cuidado com a projecção de objectos.



Tenha cuidado com o impulso da lâmina.



Mantenha afastadas as pessoas que se encontrem nas proximidades.



Directiva 2000/14/CE potência acústica garantida.



Posição do Código de data (Fig. U)

O código de data **45**, o qual também inclui o ano de fabrico, está impresso na superfície do equipamento.

Exemplo:

2016 XX XX
Ano de fabrico

Descrição (Fig. A)



ATENÇÃO: nunca modifique a ferramenta eléctrica nem qualquer um dos seus componentes. Tal poderia resultar em danos ou ferimentos.

- 1 Interruptor de velocidade variável
- 2 Alavanca de desbloqueio
- 3 Patilha de desbloqueio
- 4 Punho
- 5 Interruptor de controlo de velocidade
- 6 Pega auxiliar
- 7 Compartimento do motor
- 8 Haste do aparador de relva
- 9 Fixação com correia
- 10 Correia
- 11 Protecção
- 12 Compartimento do cilindro
- 13 Compartimento da bateria
- 14 Compartimento das pilhas
- 15 Patilha de libertação das baterias
- 16 Lâmina da máquina corta-mato
- 17 Chave para porcas
- 18 Cobertura da lâmina

Utilização Adequada

O aparador de relva com fio/máquina corta-mato foi concebido para aplicações de corte de relva profissionais.

NÃO utilize a ferramenta em ambientes húmidos ou na presença de gases ou líquidos inflamáveis.

NÃO permita que crianças entrem em contacto com as mesmas. É necessária supervisão quando estas ferramentas forem manuseadas por utilizadores inexperientes.

- Este produto não deve ser utilizado por pessoas (incluindo crianças) que sofram de capacidades físicas, sensoriais ou mentais reduzidas, falta de experiência e/ou conhecimentos, a menos que estejam acompanhados de uma pessoa que se responsabilize pela sua segurança. As crianças nunca devem ficar sozinhas com este produto.

MONTAGEM E AJUSTES



ATENÇÃO: para reduzir o risco de ferimentos graves, desligue a ferramenta e retire a bateria antes de efectuar quaisquer ajustes ou de retirar/instalar dispositivos complementares ou acessórios. Um accionamento accidental da ferramenta pode causar ferimentos.



ATENÇÃO: utilize apenas baterias e carregadores DEWALT.

Inserir e retirar a bateria da ferramenta

(Fig. C–E)

NOTA: para obter os melhores resultados, certifique-se de que a bateria **14** está totalmente carregada antes de a utilizar.

Instalar a bateria da ferramenta

1. Alinhe a bateria **14** com as calhas no interior da ferramenta (Fig. C).
2. Deslize-a para dentro da ferramenta até a bateria encaixar com firmeza e ouvir um som de encaixe no respectivo local.

Retirar a bateria da ferramenta

1. Prima a patilha de libertação **15** e puxe a bateria com firmeza para fora da pega da ferramenta (Fig. D).
2. Insira a bateria no carregador, tal como descrito na secção do carregador indicada neste manual.

Baterias para o indicador do nível de combustível (Fig. E)

Algumas baterias DEWALT incluem um indicador de nível de combustível, composto por três indicadores luminosos LED verdes que indicam o nível de carga restante na bateria.

Para activar o indicador do nível de combustível, prima e mantenha premido o botão do indicador do nível de combustível **19**. Uma combinação dos três indicadores luminosos LED verdes acende-se, indicando o nível da carga restante. Se o nível da carga na bateria for inferior ao limite utilizável, o indicador do nível de combustível não se acende e é necessário voltar a carregar a bateria.

NOTA: o indicador do nível de combustível é apenas uma indicação da carga restante na bateria. Não indica o funcionamento da ferramenta e está sujeito a variações, com base nos componentes do produto, temperatura e aplicação do utilizador final.

Montagem

Remover o compartimento do cilindro (Fig. A, F, G)

1. Insira uma chave de fendas no orifício **21** na anilha de transmissão do aparador de relva com (pequena) **20** e no orifício **22** no compartimento do motor **7**, como indicado na Figura F.
2. Rode o compartimento do cilindro **12** para a direita, como indicado na Figura G.
3. Retire o compartimento do cilindro e a anilha de transmissão do aparador de relva.

Montar o resguardo (Fig. A, H, I)



ATENÇÃO: nunca utilize o aparelho sem a protecção devidamente instalada. Tal poderia resultar em danos ou ferimentos.

1. Retire o compartimento do cilindro **12**, como descrito na secção **Remover o compartimento do cilindro**.
2. Para montar o resguardo, deslize a patilha **23** do resguardo debaixo da extremidade **24** do compartimento do motor

- 7 e depois baixe a parte de trás do resguardo para o respectivo local, como indicado na Figura H.
- Volte a colocar e aperte com firmeza os 4 parafusos do resguardo 25 com a chave 17, como indicado na Figura I.
- Volte a colocar o compartimento do cilindro, como descrito na secção **Montar o compartimento do cilindro** abaixo.

Montar o compartimento do cilindro (Fig. I, J)

- Deslize a anilha de transmissão do aparador de relva com fio (pequena) 20 para baixo sobre o parafuso 26 que fica saliente a partir do aparador para que o respectivo orifício 21 fique alinhado com o orifício 22 no compartimento do motor 7.
- Rode a anilha e o compartimento do motor até os respectivos orifícios ficarem alinhados com o entalhe 27 no resguardo 11.
- Insira uma chave de fendas através dos três orifícios, enrosque o compartimento do cilindro para a esquerda e aperte com firmeza no parafuso.

Montar a lâmina (Fig. A, K)

⚠ ATENÇÃO: *risco de ferimentos. A lâmina da máquina corta-mato tem arestas afiadas. Use luvas quando manusear a lâmina.*

- Retire o compartimento do cilindro 12 e a anilha de transmissão do aparador de relva com fio (pequena) 20, como descrito na secção **Remover o compartimento do cilindro**.
- Deslize a anilha de transmissão da máquina corta-mato (grande) 28 para baixo sobre o parafuso 26 que fica saliente a partir do aparador para que o respectivo orifício 29 fique alinhado com o orifício 22 no compartimento do motor 7.
- Deslize a lâmina da máquina corta-mato 16 na parte superior da anilha de transmissão para que a extremidade interna não cortante 30 fique alinhada com o orifício da anilha de transmissão. Isto permite uma remoção mais fácil e segura da lâmina.
- Deslize a anilha de fixação da máquina corta-mato 31 na parte superior da lâmina de modo a que o lado mais largo fique encostado à lâmina.
- Aparafuse a porca da máquina corta-mato 32 no parafuso com a chave 17. Certifique-se de que a porca está encaixada de forma segura.
- Deslize o pino de fixação 33 totalmente através do orifício no parafuso.

Fixar a pega auxiliar (Fig. A, L)

- Coloque a pega auxiliar 6 na parte superior da haste do aparador de relva 8 acima da etiqueta colocada na parte central da haste.
- Deslize o suporte 34 da pega auxiliar para dentro da parte inferior da pega.
- Enrosque os parafusos da pega 35 através do suporte e dentro da pega.

- Aperte os parafusos do punho com a chave 17. Certifique-se de que o punho está encaixado de forma segura.

Se for necessário efectuar ajustes, afrouxe os parafusos e deslize a pega auxiliar para cima ou para baixo da haste do aparador de relva. Em seguida, volte a apertar os parafusos.

Substituir o resguardo (Fig. I, M)

- Retire o compartimento do cilindro 12, como descrito na secção **Remover o compartimento do cilindro**.
- Retire os 4 parafusos do resguardo 25, como indicado na Figura I.
- Retire o resguardo de acordo com o ângulo na Figura M.
- Instale o novo resguardo, como indicado na secção **Montar o resguardo**.

Montar a correia (Fig. A)

Prenda a alça 10 na fixação da alça 9 e coloque a alça ao ombro para um apoio adicional quando utilizar o cortador ou a máquina corta-mato.

FUNCIONAMENTO

Instruções de utilização

⚠ ATENÇÃO: *cumpra sempre as instruções de segurança e os regulamentos aplicáveis.*

⚠ ATENÇÃO: *para reduzir o risco de ferimentos graves, desligue a ferramenta e retire a bateria antes de efectuar quaisquer ajustes ou de retirar/instalar dispositivos complementares ou acessórios. Um accionamento acidental da ferramenta pode causar ferimentos.*

Posição correcta das mãos (Fig. A, O)

⚠ ATENÇÃO: *para reduzir o risco de ferimentos graves, utilize SEMPRE a ferramenta com as suas mãos na posição correcta (exemplificada na figura).*

⚠ ATENÇÃO: *para reduzir o risco de lesões pessoais graves, segure sempre a ferramenta com segurança, antecipando uma reacção súbita por parte da mesma.*

A posição correcta das mãos requer a colocação de uma mão na pega 4 e a outra na pega auxiliar 6.

Ligar (Fig. A)

Para ligar o aparelho, empurre a patilha de desbloqueio 3 para a frente, prima a alavanca de desbloqueio 2 e, em seguida, prima o interruptor de velocidade variável 1.

Para desligar o aparelho, liberte o interruptor de velocidade variável, a alavanca de desbloqueio e a patilha.

Interruptor de controlo de velocidade (Fig. A)

Este aparador de fio oferece-lhe a oportunidade de operar a uma velocidade mais eficiente de modo a aumentar o tempo de execução para trabalhos mais longos ou acelerar a velocidade do aparador para um desempenho de corte mais elevado.

Para aumentar o tempo de execução, empurre o interruptor de controlo da velocidade 5 para a frente, em direcção à pega auxiliar 6, para a posição "LO". Este modo é mais adequado

para projectos de grande dimensão que requerem mais tempo de conclusão.

Para acelerar o aparador, puxe o interruptor de controlo da velocidade para trás, em direcção à caixa da bateria, para a posição "HI". Este modo é mais adequado **13** para o corte de relva de forte crescimento e para aplicações que necessitam mais RPM.

NOTA: Quando estiver no modo "HI", o tempo de execução será menor quando em comparação com o aparador no modo "LO".

Aparar/cortar arbustos (Fig. A, N, O)

Com o aparador ligado, ajuste o ângulo e faça-o oscilar de um lado para o outro, como demonstrado na Figura N.

Mantenha uma distância mínima de 610 mm entre o resguardo e os seus pés, conforme demonstrado na Figura O.

ATENÇÃO: mantenha o fio rotativo ligeiramente paralelo em relação ao chão (a inclinação não deve ser superior a 30 graus). Este aparador não é uma serra canteadeira. NÃO INCLINE o aparador ao ponto do fio ou da lâmina da máquina corta-mato **16** ficar a rodar perto de um ângulo adequado ao chão. Os resíduos projectados podem causar lesões graves.

Avanço de linha do aparador de relva de avanço por golpe

ATENÇÃO: para evitar ferimentos pessoais, nunca bata com a unidade quando a máquina corta-mato estiver montada no compartimento do motor.

O seu aparador utiliza uma linha de nylon de 2,032 mm de diâmetro. A linha de corte irá gastar-se mais rápido e requer mais alimentação caso o corte seja realizado em passeios ou outras superfícies abrasivas ou ervas mais fortes.

À medida que utilizar o aparador, o fio ficará mais pequeno devido ao desgaste. Dê uma pancada leve com o aparador no solo enquanto funciona à velocidade normal e a linha irá alimentar.

NOTA: o aumento da linha de nylon para além de uma faixa de 330 mm irá afectar negativamente o desempenho, o tempo de execução e a vida do aparador devido a danos potenciais no motor. Fazer isto pode anular a garantia.

Sugestões de corte úteis

- Utilize a ponta do fio para realizar o corte; não force a cabeça do fio na relva não cortada.
- Os obstáculos de piquetes e fios resultam num desgaste adicional do fio, mesmo em fractura. As paredes de pedra e tijolo, as bermas e a madeira pode resultar no rápido desgaste do fio.
- Não permita que a tampa da bobina se arraste pelo solo ou outras superfícies.
- Em ervas de forte crescimento, corte de cima para baixo e não exceda os 304,8 mm de altura.
- Mantenha o aparador inclinado na direcção da área que será cortada; esta é a melhor área de corte.

- O aparador corta ao passar a unidade desde o lado esquerdo para o lado direito. Isto evitará que sejam lançados detritos para o operador.
- Evite árvores e arbustos. A casca de árvore, os moldes de madeira, os tapumes e postes da cerca podem ser facilmente danificados pelo fio.

Acessórios de substituição

ATENÇÃO: para reduzir o risco de ferimentos graves, desligue o aparelho e remova a bateria antes de efectuar quaisquer ajustes ou de retirar/installar dispositivos complementares ou acessórios.

ATENÇÃO: a utilização de qualquer acessório não recomendado pela DEWALT para utilização com este aparelho pode ser perigosa.

ATENÇÃO: não utilize quaisquer lâminas ou qualquer acessório ou dispositivo complementar para além daqueles que são recomendados pela DEWALT em relação a este aparador. Podem resultar ferimentos graves ou danos no equipamento.

Utilize o modelo de linha de substituição DEWALT n.º DT20650 (2 mm), DT20651 (2 mm), DT20652 (2,5 mm).

- Para um desempenho ideal, utilize o DEWALT DT20650/51. O DEWALT DT20652 também pode ser utilizado, mas pode deteriorar o tempo de funcionamento do cortador. Se utilizar outro fio no cortador, o desempenho pode ser afectado e/ou pode causar danos no cortador.

Utilize as lâminas de substituição DEWALT modelo n.º DT20653 255 mm (faca para cortar arbustos de três lâminas), DT20655 (lâmina para cortar relva 4T de 230 mm).

Substituição da linha de corte (Fig. P–S)

ATENÇÃO: para impedir que o aparelho se danifique, caso a linha de corte sobressaia para além da lâmina de aparagem, corte-a de modo a chegar apenas à lâmina.

1. Remova a bateria.
2. Rode a bobina **36** no sentido dos ponteiros do relógio conforme ilustrado na Figura P. O nó branco **37** no interior da bobina irá rodar para fora da entrada da bobina **38** para indicar que está desbloqueada.
3. Puxe a bobina directamente para fora para a remover.
4. Remova qualquer sujidade e relva da bobina e da caixa.
5. Em primeiro lugar, enrole a nova linha no canal da bobina mais próximo das aberturas de fixação **39** conforme ilustrado na Figura Q.
6. Coloque a extremidade da linha de corte **40** no orifício de retenção **41**.
7. Enrole a linha de corte na bobina no sentido da seta que se encontra na parte inferior da bobina.
8. Quando a linha de corte enrolada atingir o início das aberturas de fixação, corte cerca de 106 mm da linha.
9. Empurre a linha nas aberturas de fixação num dos lados da bobina para prender a primeira linha enquanto enrolar a segunda linha.

10. Repita o procedimento acima para a segunda linha de corte na secção inferior da bobina.

! **CUIDADO:** antes de começar a aparar, apenas utilize o tipo de linha de corte adequado. Certifique-se de que a linha de corte se encontra em ambas as secções da bobina, conforme ilustrado na Figura R.

11. Assim que ambas as linhas estiverem enroladas em redor da bobina **36**, coloque o seu polegar e indicador nas entradas de fixação para prender mais o fio e alimente a extremidade de cada linha pelos dois orifícios **43** em ambos os lados da cabeça na caixa da bobina **12**, conforme ilustrado na Figura S.

12. Alinhe os nós brancos **37** no interior da caixa da bobina com as reentrâncias **42** da bobina. Alinhe as aberturas de fixação **39** o mais próximo possível com os dois orifícios **43**.

13. Empurre a bobina para a caixa da bobina e rode no sentido contrário aos ponteiros do relógio para bloquear a bobina no respectivo local. Certifique-se de que o nó branco **37** aparece na entrada da bobina **38**. Certifique-se de que a linha não se desembarace e se enrola em redor do veio abaixo da bobina.

14. Puxe ambas as extremidades da linha de corte para as libertar das aberturas de fixação. Se a linha ultrapassar a lâmina de corte no resguardo, corte a linha de modo a chegar apenas à lâmina.

MANUTENÇÃO

A sua ferramenta eléctrica da DeWALT foi concebida para funcionar durante um longo período de tempo com uma manutenção mínima. Uma utilização continuamente satisfatória depende de uma manutenção apropriada da ferramenta e de uma limpeza regular.

! **ATENÇÃO:** para reduzir o risco de ferimentos graves, desligue a ferramenta e retire a bateria antes de efectuar quaisquer ajustes ou de retirar/instalar dispositivos complementares ou acessórios. Um accionamento acidental da ferramenta pode causar ferimentos.

- Mantenha as aberturas de admissão de ar **44**, ilustradas na Figura T, limpas de modo a impedir o sobreaquecimento.
- A linha do seu aparador pode secar ao longo do tempo. Para manter a sua linha em boas condições, guarde a linha sobresselente num saco de plástico fechado com uma colher de água.
- As partes plásticas podem ser limpas ao utilizar um sabão neutro e um pano húmido.
- O cortador da linha na extremidade do resguardo pode ficar mais duro ao longo do tempo. Recomenda-se que retoque periodicamente a lâmina com uma lima de modo a que permaneça afiada.

O carregador e a bateria não são passíveis de reparação.



Lubrificação

A sua ferramenta eléctrica não necessita de lubrificação adicional.



Limpeza

! **ATENÇÃO:** retire os detritos e as partículas da caixa da unidade com ar comprimido seco sempre que houver uma acumulação de detritos dentro das aberturas de ventilação e à volta das mesmas. Use uma protecção ocular e uma máscara contra o pó aprovadas ao efectuar este procedimento.

! **ATENÇÃO:** nunca utilize dissolventes ou outros químicos abrasivos para limpar as peças não metálicas da ferramenta. Estes químicos poderão enfraquecer os materiais utilizados nestas peças. Utilize um pano humedecido apenas com água e sabão suave. Nunca deixe entrar qualquer líquido para dentro da ferramenta. Da mesma forma, nunca mergulhe qualquer peça da ferramenta num líquido.

Acessórios opcionais

! **ATENÇÃO:** uma vez que apenas foram testados com este produto os acessórios disponibilizados pela DeWALT, a utilização de outros acessórios com esta ferramenta poderá ser perigosa. Para reduzir o risco de ferimentos, apenas deverão ser utilizados acessórios recomendados pela DeWALT com este produto.

Consulte o seu revendedor para obter mais informações sobre os acessórios apropriados.

Proteger o meio ambiente



Recolha separada. Os produtos e baterias indicados com este símbolo não devem ser eliminados em conjunto com resíduos domésticos comuns.

Os produtos e as baterias contêm materiais que podem ser recuperados ou reciclados, o que reduz a procura de matérias-primas. Recicle o equipamento eléctrico de acordo com as disposições locais. Estão disponíveis mais informações em www.2helpU.com.

Bateria recarregável

Esta bateria de longa duração tem de ser recarregada quando deixar de produzir energia suficiente nas tarefas que anteriormente eram realizadas com facilidade. No fim da sua vida útil, elimine-a com o devido respeito pelo meio ambiente:

- Descarregue completamente a bateria e em seguida retire-a da ferramenta.
- As baterias de iões de lítio são recicláveis. Entregue-as ao seu fornecedor ou coloque-as num ecoponto. As baterias recolhidas serão recicladas ou eliminadas correctamente.

TRIMMERI/RAIVAUSAURA

DCM581

Onnitelut!

Olet valinnut DEWALT-työkälun. Monien vuosien kokemus, huolellinen tuotekehitys ja innovaatiot tekevät DEWALT-työkaluista luotettavia kumppaneita ammattilaisille.

Tekniset tiedoissa

Akut ja laturit myydään erikseen

| DCM581 | | |
|-----------------------------|-----------------|-----------------|
| Jännite | V _{DC} | 36V |
| Tyyppi | | 1 |
| Virransyöttö | W | 240 |
| RPM | /min | 0-5100 / 0-5500 |
| Niitoksen leveys | mm | 380 |
| Paino (ilman akkupakkausta) | kg | 4,4 |

Raivausaura

| | | |
|------------------|------|--|
| Tyyppi | | Kolmiteräinen harjaterä, ruohonleikkuuterä, 4T-ruohonleikkuuterä |
| RPM | /min | 0-5100 / 0-5500 |
| Niitoksen leveys | mm | 255 |

Ääni- ja värinäarvot (triakσιαallinen vektorisumma)

Trimmaustila standardin EN50636-2-91 mukaisesti:

| | | |
|-------------------------------------|------------------|-----|
| L _{PA} (äänenpainetaso) | dB(A) | 81 |
| L _{WA} (äänitehotaso) | dB(A) | 95 |
| K (määritetyn äänitason epävarmuus) | dB(A) | 1,0 |
| Tärinäpäästöarvo a _h = | m/s ² | 2,5 |
| Vaihtelu K = | m/s ² | 1,5 |

Ääni- ja värinäarvot (triakσιαallinen vektorisumma)

Harjaleikkauksella standardin EN ISO 11806-1 mukaisesti:

| | | |
|-------------------------------------|------------------|------|
| L _{PA} (äänenpainetaso) | dB(A) | 81 |
| L _{WA} (äänitehotaso) | dB(A) | 95 |
| K (määritetyn äänitason epävarmuus) | dB(A) | 1,0 |
| Tärinäpäästöarvo a _h = | | |
| - Kahva | m/s ² | <2,5 |
| - Apukahva | m/s ² | 10,9 |
| Vaihtelu K = | m/s ² | 1,5 |

| Kat. # | Akku | | | Laturit/Latausajat (minuutteina) |
|--------|-----------------|-----|----------|----------------------------------|
| | V _{DC} | Ah | Paino kg | DCB413 |
| DCB497 | 36 | 7,5 | 1,92 | 170 |
| DCB496 | 36 | 6,0 | 1,88 | 130 |

Tässä käyttöohjeessa ilmoitettu värinäarvo on mitattu EN50636 -standardin mukaisesti. Sitä voidaan käyttää verrattaessa työkaluja keskenään. Sitä voidaan käyttää arvioitaessa altistumista.



VAROITUS: Ilmoitettu värinä esiintyy käytettäessä työkalua sen varsinaiseen käyttötarkoitukseen. Jos työkalua käytetään erilaiseen tarkoitukseen, jos siihen on kiinnitetty erilaisia lisävarusteita tai jos sitä on hoidettu huonosti, värinä voi lisääntyä. Tämä voi vaikuttaa merkittävästi altistumiseen työkalua käytettäessä. Värinä vähentyy, kun työkalusta katkaistaan virta tai se toimii tyhjäkäynnillä. Tämä voi vähentää värinää merkittävästi työkalua käytettäessä.

Työkalun käyttäjän altistumista värinälle voidaan vähentää merkittävästi pitämällä työkalu ja sen varusteet kunnossa, pitämällä kädet lämpiminä ja kiinnittämällä huomiota työn jaksottamiseen.

HUOMAA: Maakohtaiset määräykset voivat rajoittaa koneen käyttöä.

EU-yhdenmukaisuusilmoitus

Konedirektiivi



Trimmeri/raivausaura DCM581

DEWALT vakuuttaa, että nämä tuotteet täyttävät seuraavat määräykset:

2006/42/EU, EN60335-1:2012 + A11:2014 EN50636-2-91:2014, EN ISO 11806-1:2011.

2000/14/EY, Nurmikon viimeistelyleikkuri, L ≤ 50 cm, Liite VIII DEKRA Certification B.V., Utrechtseweg 310, 6802 ED Arnhem, Alankomaat

Ilmoitetun tarkastuslaitoksen tunnusno: 0344

Direktiivin 2000/14/EY mukainen äänitehotaso

(12 artikla, Liite III, L ≤ 50 cm):

L_{PA} (mitattu äänenpaine) 81 dB(A)

epävarmuus (K) = 1,0 dB(A)

L_{WA} (taattu ääniteho) 96 dB(A)

Nämä tuotteet täyttävät direktiivin 2014/30/EY ja 2011/65/EY vaatimukset. Saat lisätietoja ottamalla yhteyden DEWALTiin. Osoitteet näkyvät käyttöohjeen takasivulla.

Allekirjoittaja vastaa **Teknisistä tiedoista** ja antaa tämän vakuutuksen DeWALTin puolesta.



Markus Rompel
Tekninen päällikkö
DeWALT, Richard-Klinger-Strasse 11,
D-65510, Idstein, Germany
10.11.2016



VAROITUS: Loukkaantumisriskin vähentämiseksi lue tämä käyttöohje.

Määritelmät: Turvallisuusohjeet

Alla näkyvät selitykset liittyvät turvallisuuteen. Lue käyttöohje ja kiinnitä huomiota näihin symboleihin.



VAARA: Ilmaisee, että on olemassa **hengen- tai vakavan henkilövahingon vaara**.



VAROITUS: Ilmoittaa, että on olemassa **hengen- tai vakavan vaaran mahdollisuus**.



HUOMIO: Tarkoittaa mahdollista vaaratilannetta. Ellei tilannetta korjata, saattaa aiheutua **lieviä tai keskinkertainen loukkaantuminen**.

HUOMAUTUS: Viittaa menettelyyn, joka **ei välttämättä aiheuta henkilövahinkoa mutta voi aiheuttaa omaisuusvahingon**.



Sähköiskun vaara.



Tulipalon vaara.

TURVAOHJEET



VAROITUS: Käyttäessäsi verkkovirtakäyttöisiä laitteita on aina noudatettava perusturvallisuusvaroitointia, seuraavat toimenpiteet mukaan luettuina, jotta vähennetään tulipalon, sähköiskun, henkilövahingon ja omaisuusvahinkojen riskiä.



VAROITUS: Turvallisuusohjeita on noudatettava laitetta käytettäessä. Lue nämä käyttöohjeet ennen laitteen käyttöä oman sekä sivullisten turvallisuuden takaamiseksi. Pidä käyttöohjeet tallessa myöhempää tarvetta varten.

- Lue tämä käyttöohje huolellisesti kokonaan ennen laitteen käyttöä.
- Tarkoitettu käyttö on kuvattu tässä ohjeessa. Muun kuin tässä käyttöohjeessa suositellun lisälaitteen tai lisävarusteen käyttö tai laitteen käyttö muuhun kuin tässä käyttöohjeessa suositeltuun tarkoitukseen voi aiheuttaa henkilövahingon vaaran.
- Säilytä käyttöohjeet myöhempää käyttöä varten.

TÄRKEÄÄ

**LUE HUOLELLISESTI ENNEN KÄYTTÖÄ
SÄILYTÄ MYÖHEMPÄÄ TARVETTA VARTEN**

TURVALLISET KÄYTTÖTAVAT

Perehtyminen

- Lue ohjeet huolellisesti.** Tutustu laitteen hallintalaitteisiin ja sen oikeaan käyttöön.
- Älä koskaan anna lasten tai näitä ohjeita tuntemattomien käyttää laitetta.** Paikalliset määräykset saattavat rajoittaa käyttäjän ikää.
- Muista, että käyttäjä on vastuussa muille henkilöille ja heidän omaisuudelleen aiheutuvista onnettomuuksista tai vaaroista.

Valmistelut

- Ennen käyttöä tarkasta aina laite silmämääräisesti vaurioiden sekä puuttuvien tai väärin sijoitettujen ohjainten tai suojein varalta.
- Älä koskaan käytä laitetta jos ihmisiä, erityisesti lapsia, tai lemmikkieläimiä on lähistöllä.

Käyttäminen

- Käytä aina koko laitteen käytön ajan silmäsuojaimia ja tukevia kenkiä.
- Vältä laitteen käyttöä huonoissa sääolosuhteissa, erityisesti tilanteissa, joissa on olemassa salamoinnin vaara.
- Käytä laitetta vain päivänvalossa tai hyvässä keinovalaistuksessa.
- Älä koskaan käytä laitetta, jonka ohjaimet tai suojaukset ovat vaurioituneet tai ne eivät ole paikallaan.
- Käynnistä moottori vain kun kädet ja jalat ovat poissa leikkausteristä.
- Irrota laite aina virtalähteestä (ts. irrota johto pistorasiasta, poista estolaite tai irrotettava akku)**
 - kun laite jää ilman valvontaa,
 - ennen tukoksen selvittämistä,
 - ennen laitteen tarkastusta, puhdistusta tai muuta laitteelle tehtävää työtä,
 - kun laite on osunut vieraaseen esineeseen,
 - kun laite alkaa täräistä tavallisesta poikkeavalla tavalla.
- Varo, etteivät leikkauserät aiheuta käsien tai jalkojen loukkaantumista.
- Varmista aina, että tuuletusaukot pysyvät vapaana roskista.
- Harjaleikkaimen käytön aikana on olemassa takaiskun vaara, jos se koskettaa kiinteään kohteeseen (puun runko, oksa tai kivi).** Takaisku suuntautuu vastakkaiseen suuntaan harjaleikkaimen kiertosuuntaan nähden.
- Poista kaikki esineet, jotka voivat aiheuttaa takaiskun (esim. oksat ja kivet).
- Tarkista kiinnittimet löystymisen varalta ja osat vaurioiden varalta (esim. leikkuuosien halkeamat).

Huolto ja varastointi

- Irrota laite virtalähteestä (ts. irrota johto pistorasiasta, poista estolaite tai irrotettava akku) ennen huolto- tai puhdistustöiden suorittamista.**
- Käytä vain valmistajan suosittelemaa varaosia ja tarvikkeita.
- Tarkasta ja huolla laite säännöllisesti.** Anna laite vain valtuutetun huoltoliikkeen korjattavaksi.
- Kun laite ei ole käytössä, se on säilytettävä lasten ulottumattomissa.
- Käytä terän kansi metallierille kuljetuksen ja varastoinnin aikana.
- Puhdista ennen varastointia, mukaan lukien käyttö vartijoita terälaitteessa metallierien.

TRIMMERIEN/RAIVAUSSAUROJEN LISÄTURVALLISUUSOHJEET



VAROITUS: Leikkaavat osat jatkavat pyörimistään vielä moottorin sammuttamisen jälkeen.

- Käytä pitkiä housuja suojaamaan jalkojasi.
- Tarkasta ennen laitteen käyttöä, että leikkausalueellasi ei ole keppejä, kiviä, rautalankoja tai muita esteitä.
- Käytä laitetta vain pystyasennossa siten, että leikkauslinja kulkee lähellä maata. Älä vaihda laitteen asentoa toisenlaiseksi.
- Liiku hitaasti käyttäessäsi laitetta. Huomioi, että vasta leikattu ruoho on kostea ja liukasta.
- Älä työskentele jyrkissä rinteissä. Etene rinteessä vaakasuuntaisesti edestakaisin, ei ylhäältä alas.
- Älä ylitä sorateitä tai -polkuja, kun laite on käynnissä.
- Älä koskaan kosketa leikkaussiimaa, kun laite on käynnissä.
- Älä laske laitetta alas ennen kuin leikkaussiima on pysähtynyt kokonaan.
- Käytä vain laitteeseen soveltuvaa leikkaussiimaa. Älä koskaan käytä metallisiimaa tai kalastussiimaa.
- Pidä kädet ja jalat aina poissa leikkauslangan ja terän tieltä etenkin, kun moottori käynnistetään.
- Ennen kuin käytät laitetta törmäyksen jälkeen, tarkasta ettei laitteessa ole kulumisen tai vaurioitumisen merkkejä ja korjaa tarvittaessa.
- Huolehdi, että mistään langan pituuden leikkaamiseen tarkoitettua laitteesta ei aiheudu vammoja. Uuden leikkaussiiman vetämisen jälkeen palauta laite aina normaaliin toiminta-asentoon ennen päälle laittamista.
- Tarkka valvonta on tarpeen, jos laitetta käytetään lasten lähellä.
- Tätä laitetta ei ole tarkoitettu nuorten tai vajaakuntoisten henkilöiden käyttöön ilman valvontaa.
- Laitetta ei saa käyttää leluna.
- Käytä vain kuivissa paikoissa. Älä anna laitteen kastua.
- Älä upota laitetta veteen.
- Laitteen kotelo ei saa avata. Sisällä ei ole mitään käyttäjän huollettavia osia

- Älä käytä laitetta räjähdysalttiissa ympäristössä, esimerkiksi tilassa, jossa on syttyviä nesteitä, kaasuja tai pölyä.
- Kun laitetta säilytetään tai kuljetetaan ajoneuvossa, se on laitettava tavaratilaan tai kiinnitettävä niin, ettei se pääse liikkumaan vauhdin- tai suunnanmuutosten seurauksena.
- Kun laite ei ole käytössä, se on säilytettävä kuivassa, hyvin ilmastoidussa tilassa lasten ulottumattomissa.
- Laite on säilytettävä lasten ulottumattomissa.

Muiden turvallisuus

- Tämä laite ei ole tarkoitettu henkilöiden (mukaan lukien lapset) käytettäväksi, joiden fyysiset, sensoriset tai henkiset kyvyt tai kokemus ja tietämys ovat rajalliset. Heidän turvallisuudestaan tulee huolehtia heistä vastuussa oleva henkilö tai paikalla tulee olla henkilö, joka neuvoa miten laitetta tulee käyttää.
- Lapsia on valvottava, ja on varmistettava, että he eivät leiki laitteella.

Jäännösriskit

Varmista kaltevilla alustoilla tukeva jalansija, vältä kurkottelua. Säilytä aina hyvä tasapaino. Kävele aina, ei saa juosta.

Lisäjäännösriskkejä saattaa esiintyä työkalua käytettäessä eikä näitä ole välttämättä mainittu turvallisuusvaroituksissa. Riskit voivat aiheutua mm. väärinkäytöstä tai liian pitkästä käytöstä. Turvamääräysten noudattamisesta ja turvalaitteiden käyttämisestä huolimatta tiettyjä jäännösriskkejä ei voida välttää. Näitä ovat:

- Työkalun pyöriä/leikkuvien osien koskettamisesta aiheutuvat vammat.
- Osien, terien tai lisälaitteiden vaihdosta aiheutuvat vammat.
- Työkalun liian pitkästä käytöstä aiheutuvat vammat. Kun käytät työkalua pitkiä aikoja kerrallaan, muista pitää taukoja säännöllisesti.
- Kuulon heikkeneminen.
- Työkalusi aiheuttaman pölyn aiheuttamat terveysvaarat (esim. puupöly, erityisesti tammi, pyökki ja MDF).

Sähköturvallisuus

Sähkömoottori toimii vain yhdellä jännitteellä. Tarkista aina, että akun jännite vastaa laitteen tyyppikilpeen merkittyä jännitettä. Tarkista myös, että latauslaitteen jännite vastaa sähköverkon jännitettä.



Tämä DEWALT-latauslaite on kaksoeristetty EN60335-säädösten mukaisesti, joten maadoitusjohtoa ei tarvita.

Jos virtajohto vaurioituu, se on korvattava uudella johdolla, jonka voi hankkia DEWALTin huolto-organisaation kautta.

Jatkohodnon käyttäminen

Jatkojohtoa saa käyttää vain, jos se on ehdottoman välttämätöntä. Käytä latauslaitteen vaatimukset täyttävää hyväksyttyä jatkojohtoa. Lisätietoja on **Teknisissä tiedoissa**. Johdinten pienin koko on 1 mm² ja suurin pituus 30 m.

Jos käytät johtokelaa, kelaa johto aina kokonaan auki.

SÄILYTÄ NÄMÄ OHJEET

Latauslaitteet

DEWALT-laturit eivät vaadi säätöä ja niiden käyttö on suunniteltu mahdollisimman helppoksi.

Tärkeitä turvallisuusohjeita latauslaitetta käytettäessä

SÄILYTÄ NÄMÄ OHJEET: Tämä ohjekirja sisältää tärkeitä turvallisuus- ja käyttöohjeita yhteensopiviin akkulatureihin (katso **Tekniset tiedot**).

- Lue kaikki laturin, akkuyksikön ja akkuyksikköä käyttävän tuotteen ohjeet ja varoitusmerkinnät ennen laturin käyttöä.



VAROITUS: Sähköiskun vaara. Älä päästä nestettä laturin sisään. Se voi aiheuttaa sähköiskun.



VAROITUS: Suosittelemme vikavirtasuojalaitteen käyttöä, jonka vikavirtasuojan laukaisuvirta on enintään 30mA.



HUOMIO: Palovamman vaara. Loukkaantumisen riskin vähentämiseksi lataa vain ladattavia DEWALT-akkuja. Muun tyyppiset akut voivat haljeta ja aiheuttaa henkilövahingon ja vaurioita.



HUOMIO: Lapsia tulee valvoa ja varmistaa, että he eivät leiki laitteella.

HUOMAUTUS: Joissakin olosuhteissa vieras materiaali voi aiheuttaa oikosulkuja laturin sisällä oleviin suojaamattomiin latauskontakteihin laturin ollessa kytkettynä sähköverkkoon. Vieraat johtavat aineet, kuten teräsவில், alumiinifolio tai metallihiukkaskertymät, niihin kuitenkin rajoittumatta, on pidettävä poissa laturin aukoista. Irrota laturi aina tehonsyötöstä, kun laturissa ei ole akkuja. Irrota laturi tehonsyötöstä ennen kuin yrität puhdistaa sitä.

- ÄLÄ YRITÄ ladata akkuyksikköä millään muulla laturilla kuin tässä käyttöohjeessa mainituilla.** Laturi ja akkuyksikkö on suunniteltu erityisesti toimimaan yhdessä.
- Näitä latureita ei ole tarkoitettu käytettäväksi mihinkään muuhun tarkoitukseen kuin ladattavien DEWALT-akkujen lataamiseen.** Muu voi aiheuttaa tulipalon tai jopa kuolettavan sähköiskun riskin.
- Älä jätä laturia sateeseen tai lumeen.**
- Vedä pistokkeesta äläkä johdosta, kun irrotat laturia verkkovirrasta.** Tämä vähentää pistokkeen ja sähköjohdon vahingoittumisen riskiä.
- Varmista, että johto sijaitsee niin, että sen päälle ei astuta, siihen ei kompastu tai että siihen ei muuten kohdistu vaurioita tai rasitusta.**
- Älä käytä jatkojohtoa ellei se ole ehdottoman välttämätöntä.** Jatkojohdon virheellinen käyttö voi aiheuttaa tulipalon tai jopa kuolettavan sähköiskun riskin.
- Älä laita mitään esineitä laturin päälle tai laita laturia pehmeälle pinnalle, joka saattaa tukkia ilmanvaihtoaukot ja aiheuttaa liiallisen sisäisen lämmön.** Sijoita laturi pois lämpölähteiden läheltä. Laturi tuulettuu kotelon päällä ja pohjassa olevien aukkojen kautta.
- Älä käytä laturia, jos johto tai pistoke on vahingoittunut** – vaihda ne välittömästi.

- Älä käytä laturia, jos siihen on kohdistunut terävä isku, se on pudotettu tai muuten vahingoittunut millään tavalla.** Vie se valtuutettuun huoltoon.
- Älä pura laturia.** Vie se valtuutettuun huoltoon, jossa se huolletaan tai korjataan. Virheellinen kokoaminen voi aiheuttaa tulipalon tai jopa kuolettavan sähköiskun riskin.
- Jos virtajohto on vahingoittunut, valmistajan, huollon tai vastaavan pätevän henkilön täytyy vaihtaa se välittömästi.
- Irrota laturi pistorasiasta ennen kuin yrität puhdistaa sitä. Tämä vähentää sähköiskun vaaraa.** Akkuyksikön poistaminen ei vähennä riskiä.
- ÄLÄ KOSKAAN** yritä yhdistää kahta laturia yhteen.
- Laturi on suunniteltu toimimaan tavallisella 230 V:n kotitalouden sähkövirralla. Älä yritä käyttää mitään muuta kuin määritettyä jännitettä.** Tämä ei koske autolaturia.

Akun lataaminen (Kuva [Fig.] B)

- Yhdistä laturi sopivaan pistorasiaan ennen kuin laitat akun paikoilleen.
- Aseta akku **14** laturiin ja varmista, että akku on hyvin paikoillaan laturissa. Punainen (latauksen) merkivalo vilkkuu toistuvasti ilmoittaen, että latausprosessi on alkanut.
- Kun lataus on valmis, punainen valo jää palamaan jatkuvasti. Akku on täysin ladattu ja sitä voidaan käyttää heti tai sen voi jättää laturiin. Poista akku laturista painamalla akun vapautuspainiketta **15**.

HUOMAA: Jotta varmistat litiumioniakkujen parhaimman mahdollisen suorituskyvyn ja pitkän käyttöiän, akku tulee ladata täyteen ennen ensimmäistä käyttöä.

Laturin toiminta

Katso akun lataustaso alla olevista merkivaloista.

| | | |
|--|------------------------------|-----------------|
| | Akku latauksessa | — — — — — |
| | Akku ladattu | ————— |
| | Akun kuuma-/kylmäviive | — ● — ● — ● |
| | Ongelma akussa tai laturissa | ● ● ● ● ● ● ● ● |

Laturi on tarkoitettu tunnistamaan joitakin käytön aikana aiheutuvia ongelmia. Nopeasti vilkkuva punainen merkivalo osoittaa ongelmista. Tässä tapauksessa akku on irrotettava ja asetettava uudelleen laturiin. Jos ongelma toistuu, kokeile toista akkuja selvittääksesi, toimiiko laturi virheettömästi. Jos uusi akku lataa virheettömästi, alkuperäinen akku on viallinen ja se tulee palauttaa huoltoliikkeeseen tai muuhun keräyspisteeseen kierrätystä varten. Jos sama ongelma esiintyy uudessa akussa, laturi ja akku on annettava valtuutetun huoltoliikkeen testattavaksi.

Yhteensopiva(t) laturi(t) ei(eivät) lataa viallista akkuja. Jos akku on viallinen, merkivalo ei syty tai laturi ilmoittaa viallisesta akusta tai sen merkivalo vilkkuu.

HUOMAA: Tämä voi tarkoittaa myös laturivikaa.

Jos laturi ilmoittaa ongelmasta, vie laturi ja akku testattavaksi valtuutettuun huoltopalveluun.

Akun kuuma-/kylmäviive

Kun laturi tunnistaa liian kuuman tai kylmän akun, se käynnistää automaattisesti akun kuuma-/kylmäviiveen, jolloin lataus käynnistyy vasta sitten, kun akku on saavuttanut hyväksyttävän lämpötilan. Laturi siirtyy tämän jälkeen automaattisesti akun lataustilaan. Tämä toiminto takaa akun maksimaalisen käyttöiän. Kylmä akku latautuu hitaammin kuin lämmin akku. Akku latautuu hitaammin koko latausjakson ajan, sen latautumisnopeus ei palaudu nopeaksi, vaikka akku lämpenisi.

Elektroninen suojausjärjestelmä

XR Li-Ion -laitteissa on elektroninen suojausjärjestelmä, joka suojaaa akkua ylikuormituksesta, ylikuumentumiselta tai suurelta purkautumiselta.

Työkalu sammuu automaattisesti, jos sähköinen suojausjärjestelmä käynnistyy. Jos näin tapahtuu, laita litiumioniakku laturiin, kunnes se on kokonaan latautunut.

Laturin puhdistusohjeet



VAROITUS: Sähköiskuvaara. Irrota laturi AC-pistorasiasta ennen puhdistusta. Lika ja rasva voidaan poistaa laturin ulkopuolelta kankaalla tai pehmeällä, ei-metallisella harjalla. Älä käytä vettä tai puhdistusaineita. Älä päästä mitään nestettä työkalun sisään. Älä upota mitään työkalun osaa nesteeseen.

Akkuyksikkö

Tärkeitä turvallisuusohjeita kaikkia akkuja käytettäessä

Kun tilaat uutta akkua, ilmoita tuotenumero ja jännite. Kun uusi akku otetaan pakkauksesta, sitä ei ole ladattu täyteen. Lue seuraavat turvaohjeet ennen akun ja latauslaitteen käyttämistä. Noudata annettuja ohjeita.

LUE KAIKKI OHJEET

- **Älä lataa tai käytä räjähdysalttiissa ympäristössä, esimerkiksi tilassa, jossa on syttyviä nesteitä, kaasuja tai pölyä.** Akun laittaminen laturiin tai poistaminen laturista voi sytyttää pölyn tai kaasun.
- **Älä koskaan pakota akkua laturiin. Älä muokkaa akkuyksikköä millään tavalla saadaksesi sen sopimaan yhteensopimattomaan laturiin, sillä akkuyksikkö saattaa murtua ja aiheuttaa vakavan henkilökohtaisen vaurion.**
- Lataa akkuyksiköt vain DeWALT-latureilla.
- **ÄLÄ** roiskuta vettä tai upota veteen tai muihin nesteisiin.
- **Älä säilytä tai käytä työkalua ja akkuyksikköä paikassa, jossa lämpötila voi saavuttaa tai ylittää 40 °C (kuten kesällä ulkokatoksissa tai metallirakennuksissa).**
- **Älä hävitä akkua polttamalla, vaikka se olisi vaurioitunut pahasti tai tullut elinkaarensa päähän.** Akku voi räjähtää poltettaessa. Litium-ioniakkuja poltettaessa syntyy myrkyllisiä kaasuja ja aineita.
- **Jos akun sisältöä pääsee iholle, huuhtelee heti miedolla saippualla ja vedellä.** Jos akkunestettä pääsee silmään, huuhtelee avointa silmää vedellä 15 minuutin ajan kunnes ärsytys lakkaa. Jos on hakeuduttava lääkäriin hoitoon,

ilmoita, että akun elektrolyytti on nestemäisten orgaanisten karbonaattien ja litiumsuolojen seosta.

- **Avatun akkukennon sisältö voi ärsyttää hengitysteitä.** Hakeudu raittiiseen ilmaan. Jos oireet jatkuvat, ota yhteys lääkäriin.



VAROITUS: Palovamman vaara. Akkuneste voi syttyä altistuessaan kipinälle tai liekille.



VAROITUS: Älä koskaan yritä avata akkuyksikköä mistään syystä. Jos akkuyksikön kotelo on murtunut tai vahingoittunut, älä laita sitä laturiin. Älä riko, pudota tai vahingoita akkuyksikköä. Älä käytä akkuyksikköä tai laturia, johon on osunut terävä isku, joka on pudotettu tai vahingoittunut millään tavalla (esim. lävistetty naulalla, isketty vasaralla, astuttu päälle). Se voi aiheuttaa jopa kuolettavan sähköiskun. Vahingoittuneet akkuyksiköt tulee palauttaa huoltoon kierrätystä varten.



VAROITUS: Tulipalovaara. Älä varastoi tai kanna akkuja niin, että metalliesineet pääsevät kosketuksiin akun napoihin. Laturia ei saa esimerkiksi asettaa liinojen päälle, taskuihin, työkalukoteloihin, tuotepakkauksiin, laatikkoihin, jne., joissa on irtonaisia nauloja, ruuveja, avaimia, jne.



HUOMIO: Kun työkalua ei ole käytössä, laita se sivulle vakaalle alustalle, jossa se ei aiheuta kompastumisen tai putoamisen vaaraa. Jotkut työkalut, joissa on suuret akkuyksiköt, seisovat pystyssä akkuyksikön varassa, mutta ne kaatuvat helpommin.

Kuljetus



VAROITUS: Tulipalovaara. Akkujen kuljetus voi johtaa tulipaloon, jos akkunavat pääsevät vahingossa kosketuksiin johtaviin materiaaleihin. Akkuja kuljettaessa tulee varmistaa, että akkujen navat on suojattu ja eristetty hyvin materiaaleista, jotka voivat päästä niihin kosketuksiin ja aiheuttaa oikosulun.

DeWALT-akut täyttävät kaikkien soveltuvien teollisuudenalaa koskevien ja lakisääteisten kuljetusmääräyksien vaatimukset, niihin kuuluvat muun muassa YK:n vaarallisen tavarankuljetussuosituksukset, kansainvälisen ilmakuljetusliiton (IATA) vaarallisen tavarankuljetusmääräykset, vaarallisten aineiden kansainvälisen merikuljetussäännösten (IMDG) määräykset sekä eurooppalainen sopimus vaarallisten tavaroiden kansainvälisistä tielukuleista (ADR). Litiumioniennot ja -akut on testattu YK:n vaarallisen tavarankuljetussuosituksien osion 38,3 mukaisesti koskien testausohjeita ja testikriteerejä.

Useimmissa tapauksissa DeWALT-akkujen kuljetukset eivät kuulu luokan 9 vaarallisten materiaalien määräyksen piiriin. Yleisesti ottaen luokan 9 määräykset soveltuvat vain toimituksiin, jotka sisältävät energialuokaltaan yli 100 wattitunnin (Wh) litiumioniakun. Wattitunnit on merkitty kaikkiin litiumioniakkuihin. Määräyksen monimutkaisuuden vuoksi DeWALT ei suosittele yksistään litiumioniakkujen kuljetusta ilmateitse niiden wattitunneista riippumatta. Akkuja sisältävät työkalupakkaukset (yhdistelmäpakkaukset) voidaan kuljettaa ilmateitse määräyksen soveltamisalan ulkopuolella, jos akkuun merkityt wattitunnit ovat korkeintaan 100 Wh.

Oli kyseessä odotettu tai täysin säännöstelty kuljetus, kuljettajien vastuulla on ottaa selvää viimeisimmistä pakkausta, merkkiä/merkintää sekä dokumentaatiota koskevista määräyksistä.

Tämän ohjekirjan osion tiedot on annettu hyvässä uskossa ja niiden uskotaan olevan tarkkoja asiakirjan luontihetkellä. Mitään takuita, välillisiä tai suoria, ei kuitenkaan anneta. Ostajan vastuulla on taata, että toiminta on soveltuvien määräyksien mukaista.

Säilytys-suositukset

1. On suositeltavaa säilyttää akku viileässä ja kuivassa paikassa poissa suorasta auringonpaisteesta sekä liiallisesta kylmyydestä tai kuumuudesta. Akku toimii mahdollisimman tehokkaasti ja pitkään, kun sitä säilytetään huoneenlämpötilassa, kun se ei ole käytössä.
2. Pitkän säilytyksen aikana täyteen ladattu akku on suositeltavaa säilyttää viileässä ja kuivassa paikassa irti laturista.

HUOMAA: Akkuja ei saa asettaa säilöön täysin tyhjinä. Akku on ladattava ennen käyttöä.

Latauslaitteen ja akun tarrat

Näissä ohjeissa kuvattujen kuvakkeiden lisäksi laturissa ja akussa voi olla seuraavat merkit:



Lue käyttöohjeet ennen käyttämistä.



Latausajan tiedot ovat **Teknisissä tiedoissa**.



Älä työnnä sähköä johtavia esineitä laitteen sisään.



Älä lataa vaurioitunutta akkua.



Älä altista vedelle.



Vaihdata vialliset akut heti.



Lataa vain lämpötilassa 4–40 °C.



Käytettäväksi vain ulkona.



Toimita akku kierrätykseen ympäristöstävällisellä tavalla.



Lataa DeWALT-akut ainoastaan yhteensopivilla DeWALT-latureilla.



Jos muita kuin yhteensopivia DeWALT-akkuja ladataan DeWALT-laturilla, akut voivat räjähtää tai aiheuttaa muita vaaratilanteita.



Älä hävitä akkuyksikköä polttamalla.

Akun Tyyppi

DCM581 toimii 36 voltin akulla.

Näitä akkuja voidaan käyttää: DCB496, DCB497. Katso lisätietoja kohdasta **Tekniset tiedot**.

Pakkauksen Sisältö

Pakkauksen sisältö:

- 1 Trimmeri
- 1 Lisäkahva
- 4 Lisäkahvan ruuvit
- 1 Hihna
- 1 Suojus
- 4 Suojuksen ruuvit
- 1 Raivausauran terä
- 1 Raivausauran mutteri
- 1 Raivausauran kiinnittimen aluslevy
- 1 Raivausauran voimansiirtoyksikön aluslevy
- 5 Sokat
- 1 Mutteriavain
- 1 Lukitusvarsi
- 1 Terän suojus
- 1 Käyttöohje

- Tarkista, onko työkalussa, osissa tai tarvikkeissa kuljetusvaurioita.
- Lue tämä käyttöohje huolellisesti ennen laitteen käyttämistä.

Työkalun merkinnät

Seuraavat kuvakkeet näkyvät työkalussa:



Lue käyttöohjeet ennen käyttämistä.



Käytä kuulosuojaimia.



Käytä suojalaseja.



Älä altista työkalua sateelle tai runsaalle kosteudelle äläkä jätä sitä ulos vesisateeseen.



Sammuta työkalu. Ennen kun huollat työkalua, poista sen akku.



Käytä suojakypärää.



Käytä luisumattomia turvajalkineita.



Käytä luisumattomia käsineet.



Pidä muut ihmiset ja eläimet vähintään 6 metrin päässä työskentelyalueesta.



Älä käytä metallisia pyöröteriä.



Varo sinkoilevia esineitä.



Huomioi terän työntövoima.



Pidä sivustakatsojat loitolla.



Direktiivin 2000/14/EY mukainen äänenvoimakkuus.

Päivämääräkoodin Sijainti (kuva U)

Päivämääräkoodi **45** on merkitty koteloon. Se sisältää myös valmistusvuoden.

Esimerkki:

2016 XX XX
Valmistusvuosi

Kuvaus (kuva A)



VAROITUS: Älä tee työkaluun tai sen osiin mitään muutoksia. Tällöin voi aiheutua omaisuus- tai henkilövahinkoja.

- 1 Säädettävä nopeuskytkin
- 2 Lukitusvipu
- 3 Lukituskieleke
- 4 Kahva
- 5 Nopeudensäätökytkin
- 6 Apukahva
- 7 Moottorikotelo
- 8 Trimmerin tanko
- 9 Hihnan kiinnitysosa
- 10 Hihna
- 11 Suojus
- 12 Kelakotelo
- 13 Akkukotelo
- 14 Akkuyksikkö
- 15 Akun vapautuspainike
- 16 Raivausauran terä
- 17 Mutteriavain
- 18 Terän suojus

Käyttötarkoitus

Tämä trimmeri/raivausaura on tarkoitettu ammattimaiseen trimmaukseen.

ÄLÄ käytä kosteissa olosuhteissa tai jos laitteen lähellä on syttyviä nesteitä tai kaasuja.

ÄLÄ anna lasten koskea tähän työkaluun. Kokemattomat henkilöt saavat käyttää tätä laitetta vain valvotusti.

- Tämä tuote ei ole tarkoitettu henkilöiden (mukaan lukien lapset) käytettäväksi, joiden fyysiset, sensoriset tai henkiset kyvyt tai kokemus ja/tai tietämys tai taidot ovat rajalliset. Heidän turvallisuudestaan tulee huolehtia heistä vastuussa oleva henkilö. Lapsia ei koskaan saa jättää yksin tämän tuotteen kanssa.

KOKOAMINEN JA SÄÄDÖT



VAROITUS: Vakavan henkilövahingon vaaran vähentämiseksi katkaise työkalusta virta ja irrota akku ennen säätämistä tai varusteiden irrottamista tai asentamista. Jos laite käynnistyy vahingossa, voi aiheutua loukkaantumisen.



VAROITUS: Käytä ainoastaan DeWALT-akkupakkauksia ja -latureita.

Akun Asentaminen ja Poistaminen Työkalusta (kuva C–E)

HUOMAA: Parhaiden tuloksien saavuttamiseksi on varmistettava, että akku **14** on ladattu täyteen.

Akun Asentaminen Työkaluun

1. Kohdista akku **14** työkalun sisällä oleviin kiskoisiin (kuva C).
2. Liu'uta se työkaluun, kunnes akku on hyvin paikoillaan ja varmista, että lukitus napsahtaa paikoilleen.

Akun Poistaminen Työkalusta

1. Paina vapautuspainiketta **15** ja vedä akku ulos työkalun kahvasta (kuva D).
2. Laita akku laturiin, kuten käyttöohjeen laturiosassa kuvataan.

Tasomittarilla Varustetut Akut (kuva E)

Joissakin DeWALT-akuissa on tasomittari, jossa on kolme vihreää LED-merkkivaloa. Merkkivalot osoittavat akun jäljelle jäävän virtatason.

Kytke tasomittari päälle painamalla ja pitämällä tasomittarin painiketta **19** alhaalla. Jokin kolme vihreän LED-merkkivalon valoyhdistelmä syttyy osoittaen jäljelle jäävän virtatason. Kun akkuvirran taso käyttäjän alapuolella, tasomittari ei syty ja akku on ladattava.

HUOMAA: Tasomittari osoittaa akkuvirran tason ainoastaan viitteellisesti. Se ei osoita työkalun toiminnallisuutta ja se voi vaihdella tuoteosien, lämpötilan ja loppukäyttäjän käytön mukaan.

Asennus

Kelakotelon irrottaminen (kuvat A, F, G)

1. Aseta ruuvimeisseli reiän **21** läpi trimmerin voimansiirtoyksikön aluslevyyn (pieni) **20** ja reikään **22** moottorikotelossa **7** kuvan F mukaisesti.

2. Käännä kelakotelo **12** myötäpäivään kuvan G mukaisesti.
3. Irrota kelakotelo ja voimansiirtokyksikön aluslevy trimmeristä.

Suojuksen kiinnittäminen (kuvat A, H, I)



VAROITUS: Älä koskaan käytä laitetta, jos suojuus ei ole paikoillaan. Muutoin voi aiheutua omaisuus- tai henkilövahinkoja.

1. Poista kelakotelo **12** osion **Kelakotelon irrottaminen** mukaisesti.
2. Kiinnitä suojuus liu'uttamalla suojuksen kieleke **23** moottorikotelossa **7** olevan läpän **24** alle, laske sitten suojuksen takaosa paikoilleen kuvan H mukaisesti.
3. Asenna ja kiristä hyvin suojuksen 4 ruuvia **25** avaimella **17** kuten kuvassa I.
4. Asenna kelakotelo takaisin paikoilleen osion **Kelakotelon kiinnittäminen** mukaisesti.

Kelakotelon kiinnittäminen (kuvat A, I, J)

1. Liu'uta trimmerin voimansiirtokyksikön aluslevy (pieni) **20** alas trimmeristä ulos tulevan pultin **26** päälle niin, että sen reikä **21** kohdistuu moottorikotelossa **7** olevaan reikään **22**.
2. Kierrä aluslevyä ja moottorikotelo, kunnes niiden reiät kohdistuvat suojuksessa **11** olevaan uraan **27**.
3. Aseta ruuvimeisseli kolmen reiän läpi, kierrä kelakotelo vastapäivään ja kiristä pultti hyvin.

Terän kiinnittäminen (kuva A, K)



VAROITUS: Henkilövahinkovaara. Harjaleikkaimen terässä on teräviä reunoja. Käytä suojakäsineitä käsitellessäsi terää.

1. Poista kelakotelo **12** ja trimmerin voimansiirtokyksikön aluslevy (pieni) **20** osion **Kelakotelon irrottaminen** mukaisesti.
2. Liu'uta raivausauran voimansiirtokyksikön aluslevy (suuri) **28** alas trimmeristä ulos tulevan pultin **26** päälle niin, että sen reikä **29** kohdistuu moottorikotelossa **7** olevaan reikään **22**.
3. Liu'uta raivausauran terä **16** voimansiirtokyksikön aluslevyn päälle niin, että sisempi leikkaamaton reuna **30** kohdistuu voimansiirtokyksikön aluslevyn reikään. Tämä mahdollistaa myöhemmin terän poistamisen helpommin ja turvallisemmin.
4. Liu'uta raivausauran kiinnittimen aluslevy **31** terän päälle niin, että leveämpi puoli on tasaisesti terää vasten.
5. Ruuvaa harjaleikkaimen mutteri **32** pulttiin aivainta **17** käyttäen. Varmista, että mutteri on kiristetty hyvin paikoilleen.
6. Liu'uta sokka **33** kokonaan pultin reiän läpi.

Lisäkahvan kiinnittäminen (kuvat A, L)

1. Aseta lisäkahva **6** trimmerin tangon **8** yläosaan tangon keskellä olevan merkin yläpuolelle.
2. Liu'uta lisäkahvan kannatin **34** kahvan alaosaan.
3. Kierrä kahvan pultit **35** kannattimen läpi kahvaan.
4. Kiristä kahvan pultit avaimella **17**. Varmista, että kahva on kiinnittynyt hyvin paikoilleen.

Jos säätö on tarpeen, löysää kahvan pultteja ja liu'uta lisäkahvaa ylös- tai alaspäin trimmerin tangossa. Kiristä sitten pultit.

Suojuksen vaihtaminen (kuvat I, M)

1. Poista kelakotelo **12** osion **Kelakotelon irrottaminen** mukaisesti.
2. Irrota suojuksen 4 ruuvia **25** kuvan I mukaisesti.
3. Nosta suojuus irti kuvan M mukaisessa kulmassa.
4. Asenna uusi suojuus osion **Suojuksen kiinnittäminen** mukaisesti.

Hihnan kiinnittäminen (kuva A)

Kiinnitä hihna **10** hihnakiinnikkeeseen **9** ja aseta hihna yhden olkapään yli trimmerin tai harjaleikkaimen tukemiseksi paremmin käytön aikana.

TOIMINTA

Käyttöohjeet



VAROITUS: Noudata aina turvaohjeita ja määräyksiä.



VAROITUS: Vakavan henkilövahingon vaaran vähentämiseksi katkaise työkalusta virta ja irrota akku ennen säätämistä tai varusteiden irrottamista tai asentamista. Jos laite käynnistyy vahingossa, voi aiheutua loukkaantuminen.

Käsien oikea asento (kuvat A, O)



VAROITUS: Voit vähentää vakavan henkilövahingon vaaraa pitämällä kädet **AINA** oikeassa asennossa.



VAROITUS: Voit vähentää vakavan henkilövahingon vaaraa pitämällä työkalua **AINA** tiukassa otteessa.

Käsien oikea asento tarkoittaa toisen käden pitämistä kahvassa **4** ja toisen käden pitämistä lisäkahvalla **6**.

Käynnistäminen (kuva A)

Käynnistä laite painamalla lukituskielekettä **3** eteenpäin, puristamalla lukitusvipua **2** ja sen jälkeen säädettävää nopeuskytkintä **1**.

Sammuta laite vapauttamalla säädettävä nopeuskytkin, lukitusvipu ja kieleke.

Nopeuden säätökytkin (kuva A)

Tällä siimaleikkurilla on mahdollista säätää nopeutta leikkausajan pidentämiseksi suurikokoisissa töissä tai kiihdyttää leikkurin nopeutta korkeatehoiseen leikkaamiseen.

Pidentääksesi leikkausaikaa paina säätökytkintä **5** eteenpäin kohti apukahvaa **6** asentoon "LO". Tila soveltuu parhaiten suurten, enemmän aikaa vievien projektien tekemiseen.

Kiihdytä laitteen nopeutta vetämällä nopeuden säätökytkintä taaksepäin kohti akun koteloa **13** asentoon "HI". Tila soveltuu parhaiten tiheimmän kasvuston läpi leikkaamiseen ja käyttöön, jossa vaaditaan suurempaa kierrosnopeutta.

HUOMAA: "HI"-tilassa käyttöaika lyhenee "LO"-tilaan verrattuna.

Trimmerin/raivausauran käyttäminen (kuvat A, N, O)

Kun trimmeri on käynnistetty, kallista sitä ja käännä sitä kevyesti puolelta toiselle kuvan N osoittamalla tavalla.

Pidä jalat aina vähintään 610 mm:n etäisyydellä suojuksesta (kuva O).

VAROITUS: Pidä trimmerin pyöriä leikkuulanka samansuuntaisesti maahan nähden (korkeintaan 30 kulmassa). Tämä trimmeri ei ole reuna-leikkuri. Trimmeriä EI SAA kallistaa niin, että leikkuulangan tai raivausauran terä **16** pyörii oikean kulman lähetyvillä maahan nähden. Sinkoavat irta-osat voivat aiheuttaa vakavia vammoja.

Trimmerin leikkuulinjan syöttö sykäyksin

VAROITUS: Älä koskaan käytä laitetta sykäyksin raivausauran ollessa kiinni moottorikotelossa. Muutoin vaarana ovat henkilövahingot.

Leikkurissa käytetään läpimitaltaan 2,032 mm nailonsiimaa. Leikkaussiima kuluu nopeammin ja vaatii enemmän syöttöä, kun leikataan kävelytien reunaa tai muita kuluttavia materiaaleja pitkin tai leikataan paksampia kasveja.

Leikkuria käytettäessä siima kuluu lyhyemmäksi. Siimaa syötetään lisää törmäämällä leikkurilla varovasti maahan leikkurin käydessä normailla nopeudella.

HUOMAA: Nailonsiiman syöttäminen yli 330 mm levyiseksi vaikuttaa heikentävästi leikkurin suorituskykyyn, käyttöaikaan ja käyttöikään moottorille mahdollisesti aiheutuva vahingosta johtuen. Se voi mitätöidä takuun.

Leikkausvinkkejä

- Käytä leikkaamiseen siiman kärkeä; älä pakota siiman kantaa leikkaamattomaan nurmeen.
- Lanka- ja lauta-aidat aiheuttavat ylimääräistä siiman kulumista ja voivat jopa rikkoa sen. Kivi- ja tiiliseinät, reunakiveykset ja puu voivat kuluttaa siimaa nopeasti.
- Älä anna puolan kannen viistää pitkin maata tai muita pintoja.
- Kun leikkaat korkeaa kasvustoa, leikkaa ylhäältä alas aläkä leikkaa korkeampaa kuin 30 cm kasvustoa.
- Pidä leikkuri kallistettuna kohti leikattavaa aluetta; tämä on paras leikkausalue.
- Leikkuri leikkaa, kun yksiköä liikutetaan vasemmalta oikealle. Tällöin käyttäjän päälle ei lennä leikkuujätettä.
- Vältä puita ja pensaita. Puun kaarna, puiset listat, ulkovoorausket ja aidanpylväät voivat helposti vaurioitua leikkurin siimasta.

Vaihto-osat

VAROITUS: Vakavan henkilövahingon vaaran vähentämiseksi katkaise laitteesta virta ja poista akku ennen säätämistä tai varusteiden tai lisälaitteiden irrottamista tai asentamista.

VAROITUS: Sellaisten lisävarusteiden käyttö, joita DEWALT ei ole suositellut tämän laitteen kanssa käytettäväksi, voi olla vaarallista.

VAROITUS: Älä käytä minkäänlaisia teriä tai mitään lisälaitteita tai lisävarusteita, joita DEWALT ei ole suositellut tämän laitteen kanssa käytettäväksi. Siitä voi aiheutua vakavia vammoja tai laitteen rikkoutuminen.

Käytä DEWALTin varalankaa, mallinro DT20650 (2 mm), DT20651 (2 mm), DT20652 (2.5 mm).

- Käytä tuotetta Dewalt DT20650/51 optimaalisen suorituskyvyn saavuttamiseksi. Voit käyttää myös mallia DEWALT DT20652, mutta trimmerin käyttöaika voi olla tällöin lyhyempi. Jos trimmerissä käytetään muiden sarjojen tuotteita, sen suorituskyky voi heikentyä ja/tai trimmeri voi vaurioitua.

Käytä DEWALTin varateriä, mallinro DT20653 255 mm (kolmiteräinen raivausauran terä), DT20655 (230 mm 4T ruohonleikkuterä).

Leikkaussiiman vaihtaminen (kuvat P–S)

VAROITUS: Vältäaksesi laitteen vaurioitumisen, leikkaa siima ulottumaan juuri terään saakka, jos siima ulottuu katkaisuterän ulkopuolelle.

- Irrota akku
- Käännä puolaa **36** myötäpäivään, kunnes lukitus aukeaa kuvan P mukaisesti. Valkoinen läppä **37** puolan sisällä kiertyy pois puolan ikkunasta **38**, mikä tarkoittaa että lukitus on auki.
- Vedä puola suoraan irti.
- Poista lika ja ruoho puolasta ja kotelosta.
- Kelaa ensiksi uutta siimaa pitouria **39** lähinnä olevaan puolan kanavaan kuvan Q mukaisesti.
- Aseta siiman pää **40** jäljelle jäävään reikään **41**.
- Kelaa siima puolaan puolan pohjassa olevan nuolen suuntaisesti.
- Leikkaa siima noin 106 mm pituiseksi, kun kelattu siima on pitourien alun kohdalla.
- Työnnä siima toisen puolan pitouriin siksi aikaa, että saat toisen siiman puolattua.
- Toista yllä oleva menettely toiselle siimalle puolan alaosaan.
- VAROITUS:** Ennen leikkaamisen aloittamista käytä vain soveltuvan tyyppistä siimaa. Varmista, että siimaa on puolan molemmissa osissa kuvan R mukaisesti.
- Kun molemmat siimat on kelattu puolaan **36** aseta peukalosi ja sormesi pitourien päälle pitääksesi siima oikealla paikallaan ja syötä kummankin siiman pää kahden aukon **43** läpi puolakotelon **12** kummallakin puolella kuvan S mukaisesti.
- Kohdista puolakotelon sisällä olevat valkoiset läpät **37** puolan lovien **42** kanssa. Kohdista pitourat **39** kahden reiän **43** kanssa mahdollisimman tarkasti.
- Työnnä puola puolakoteloon ja käännä vastapäivään lukitaksesi se paikoilleen. Varmista, että valkoinen läppä **37** näkyy puolan ikkunassa **38**. Varmista, että siima ei purkaudu eikä kierry puolan alapuolella olevan karan ympärille.

14. Vedä siiman molemmista päistä vapauttaaksesi ne pitourista. Jos siima ulottuu suojuksen katkaisuterän ulkopuolelle, leikkaa siima lyhyemmäksi siten, että se ylittää juuri terään.

KUNNOSSAPITO

DEWALT-työkalusi on suunniteltu käytettäväksi pitkään ja edellyttämään vain vähän kunnossapitoa. Oikea käsittely ja säännöllinen puhdistus varmistavat laitteen ongelmattoman toiminnan.



VAROITUS: *Vakavan henkilövahingon vaaran vähentämiseksi katkaise työkalusta virta ja irrota akku ennen säätämistä tai varusteiden irrottamista tai asentamista. Jos laite käynnistyy vahingossa, voi aiheutua loukkaantuminen.*

1. Pidä kuvassa T näkyvät ilmanottoaukot **44** puhtaina, jotta vältytään ylikuumentumiselta.
2. Leikkurin siima voi kuivua ajan myötä. Pidä siima hyvässä kunnossa säilyttämällä sitä suljettavassa muovipussissa, jossa on ruokalusikallinen vettä.
3. Muoviosat voidaan puhdistaa miedolla saippualliuoksella ja kostealla liinalla.
4. Suojuksen reunassa oleva siiman katkaisija voi tlysyä ajan myötä. On suositeltavaa teroittaa terä aika ajoin viilalla.

Laturia tai akkua ei voida huoltaa.



Voiteleminen

Tätä sähkötyökalua ei tarvitse voidella.



Puhdistaminen



VAROITUS: *Puhalla lika ja pöly kotelosta kuivalla ilmalla, kun sitä kertyy ilmanvaihtoaukkoihin tai niiden ympärille. Käytä tällöin hyväksytyjä silmäsuojuksia ja hengityssuojainta.*



VAROITUS: *Älä koskaan puhdista muita kuin metallipintoja liuottimien tai muiden voimakkaiden kemikaalien avulla. Nämä kemikaalit voivat heikentää näissä osissa käytettyjä materiaaleja. Käytä vain vedellä ja miedolla pesuaineella kostutettua kangasta. Älä päästä mitään nestettä laitteen sisään. Älä upota mitään laitteen osaa nesteeseen.*

Lisävarusteet



VAROITUS: *Muita kuin DEWALT-lisävarusteita ei ole testattu tämän työkalun kanssa, joten niiden käyttäminen voi olla vaarallista. Käytä tämän laitteen kanssa vain DEWALTin suosittelemia varusteita vahingoittumisvaaran vähentämiseksi.*

Saat lisätietoja jälleenmyyjältäsi.

Ympäristön suojeleminen



Erilliskeräys. Tuotteita ja akkuja, joissa on tämä merkintä, ei saa hävittää tavallisen kotitalousjätteen mukana.



Tuotteet ja akut sisältävät materiaaleja, jotka voidaan kerätä tai kierrättää uudelleen käyttöä varten. Kierrätä sähkölaitteet ja akut paikallisten määräyksien mukaisesti. Lisätietoa on saatavilla osoitteesta www.2helpU.com.

Uudelleenladattava akku

Tämä pitkään kestävä akku on ladattava uudelleen, jos se ei enää tuota riittävää tehoa töissä, joihin teho on aikaisemmin riittänyt hyvin. Kun laitteen toiminta-aika on lopussa, se tulee hävittää ympäristöystävällisellä tavalla:

- Anna akun tyhjentyä kokonaan ja irrota se sitten laitteesta.
- litiumioniakkujen ovat kierrätettäviä. Vie ne jälleenmyyjälle tai paikalliseen kierrätyspisteeseen. Kerätyt akkuyksiköt kierrätetään tai hävitetään oikein.

TRÅDTRIMMER/BUSKKLIPPARE

DCM581

Gratulerar!

Du har valt ett DEWALT-verktyg. År av erfarenhet, grundlig produktutveckling och innovation gör DEWALT till en av de pålitligaste partnerna för fackmannamässiga elverktygsanvändare.

Tekniska data

Batterier och laddare säljs separat

| | | DCM581 |
|--------------------------|-----------------|-----------------|
| Spänning | V _{bc} | 36V |
| Typ | | 1 |
| Strömmatning | W | 240 |
| VPM | /min | 0-5100 / 0-5500 |
| Storlek skärsträng | mm | 380 |
| Vikt (utan batteripaket) | kg | 4,4 |

Buskklippare

| | | |
|--------------------|------|--|
| Typ | | Grästrimmer med trippelblad, gräskapblad, 4T gräskapblad |
| VPM | /min | 0-5100 / 0-5500 |
| Storlek skärsträng | mm | 255 |

Buller- och vibrationsvärden (triax vektorsumma)

Grästrimmerläge enligt EN50636-2-91:

| | | |
|--|------------------|-----|
| L _{PA} (emissionsljudtrycksnivå) | dB(A) | 81 |
| L _{WA} (ljudeffektnivå) | dB(A) | 95 |
| K (osäkerhet för angiven ljudnivå) | dB(A) | 1,0 |
| Vibration, emissionsvärde a _h = | m/s ² | 2,5 |
| Osäkerhet K = | m/s ² | 1,5 |

Buller- och vibrationsvärden (triax vektorsumma)

Röjsågläge enligt EN ISO 11806-1:

| | | |
|--|------------------|------|
| L _{PA} (emissionsljudtrycksnivå) | dB(A) | 81 |
| L _{WA} (ljudeffektnivå) | dB(A) | 95 |
| K (osäkerhet för angiven ljudnivå) | dB(A) | 1,0 |
| Vibration, emissionsvärde a _h = | | |
| - Handtag | m/s ² | <2,5 |
| - Hjälpbandtag | m/s ² | 10,9 |
| Osäkerhet K = | m/s ² | 1,5 |

| Batterier | | | | Laddare/Laddningstid (minuter) |
|-----------|-----------------|-----|---------|--------------------------------|
| Kat. # | V _{bc} | Ah | Vikt kg | DCB413 |
| DCB497 | 36 | 7.5 | 1.92 | 170 |
| DCB496 | 36 | 6.0 | 1.88 | 130 |

Den emissionsnivå för vibration som anges i detta informationsblad har uppmätts i enlighet med en standardiserad test som anges i EN50636, och den kan användas för att jämföra ett verktyg med ett annat. Den kan användas för att få fram en preliminär uppskattning av exponering.



WARNING: Den angivna emissionsnivån för vibration gäller vid verktygets huvudsakliga användning. Om verktyget emellertid används för andra tillämpningar, med andra tillbehör, eller om det är dåligt underhållet kan vibrationen avvika. Detta kan avsevärt öka exponeringsnivån under hela dess arbetstid.

En uppskattning av exponeringsnivån för vibrationer bör dessutom ta med i beräkningen de gånger verktyget är avstängt, eller när det är igång utan att utföra sitt arbete. Detta kan avsevärt minska exponeringsnivån under hela dess arbetstid.

Identifiera ytterligare säkerhetsåtgärder för att skydda handhavaren mot verkningarna av vibration, såsom att: underhålla verktyget och tillbehören, hålla händerna varma, organisera arbetsgången.

NOTERA: Lokala bestämmelser kan begränsa maskinens användning.

EC-Fölsamhetsdeklaration

Maskindirektiv



Trådtrimmer/buskklippare DCM581

DEWALT deklarerar att dessa produkter, beskrivna under **Tekniska data** uppfyller:

2006/42/EC, EN60335-1:2012 + A11:2014 EN50636-2-91:2014, EN ISO 11806-1:2011.

2000/14/EC, Grästrimmer, L ≤ 50 cm, bilaga VIII

DEKRA Certification B.V., Utrechtseweg 310,

6802 ED Arnhem, Nederländerna

Tillkännagiven organisations ID-nummer 0344

Ljudnivå enligt 2000/14/EC

(artikel 12, bilaga III, L ≤ 50 cm):

L_{PA} (uppmätt ljudtryck) 81 dB(A)

osäkerhet (K) = 1,0 dB(A)

L_{WA} (garanterad ljudnivå) 96 dB(A)

Dessa produkter uppfyller också direktiv 2014/30/EU och 2011/65/EU. För mer information, var god kontakta DeWALT på följande adress, eller se handbokens baksida.

Undertecknad är ansvarig för sammanställning av den tekniska filen och gör denna förklaring å DeWALTs vägnar.



Markus Rompel
Teknisk chef
DeWALT, Richard-Klinger-Straße 11,
D-65510, Idstein, Tyskland
10.11.2016



VARNING: För att minska risken för personskada, läs instruktionshandboken.

Definitioner: Säkerhetsriktlinjer

Nedanstående definitioner beskriver allvarlighetsnivån för varje signalord. Var god läs handboken och uppmärksamma dessa symboler.



FARA: Indikerar en omedelbart riskfylld situation som, om den inte undviks, **kommer att resultera i dödsfall eller allvarlig personskada.**



VARNING: Indikerar en potentiellt riskfylld situation som, om den inte undviks, **skulle kunna resultera i dödsfall eller allvarlig personskada.**



SE UPP: Indikerar en potentiellt riskfylld situation som, om den inte undviks, **kan resultera i mindre eller medelmåttig personskada.**

OBSERVERA: Anger en praxis som **inte är relaterad till personskada** som, om den inte undviks, **skulle kunna resultera i egendomsskada.**



Anger risk för elektrisk stöt.



Anger risk för eldsvåda.

SÄKERHETSINSTRUKTIONER



VARNING: Vid användning av verktyg kopplade till elnätet bör alltid grundläggande försiktighetsåtgärder vidtas, inklusive de som anges nedan, för att minska risk för brand, elstötar, personskada och skada på egendom.



VARNING: Vid användning av apparaten måste säkerhetsreglerna alltid följas. För din egen säkerhet, liksom för personer i apparatens närhet, läs dessa instruktioner innan du använder apparaten. Behåll dessa instruktioner på ett säkert ställe om du vill läsa dem senare.

- Läs igenom hela denna handbok noga innan du använder apparaten.
- Avsedd användning beskrivs i denna användarhandbok. Användning av tillbehör, tillsatser eller utförande av arbete med denna produkt annat än vad som rekommenderas i denna användarhandbok kan medföra en risk för personskador.

- Spara denna handbok för framtida bruk.

VIKTIGT

**LÄS NOGGRANT INNAN ANVÄNDNING
SPARA FÖR FRAMTIDA BRUK**

PRAXIS FÖR SÄKER DRIFT

Utbildning

- Läs bruksanvisningen noggrant.** Bekanta dig med reglagen och hur maskinen är avsedd att användas.
- Låt aldrig barn eller personer som inte har tagit del av dessa anvisningar använda maskinen.** Lokala åldersgränser för användning av maskinen kan förekomma.
- Kom ihåg att operatören eller användaren bär ansvaret för olyckor eller faror som drabbar andra personer eller deras egendom.

Förberedelser

- Kontrollera alltid maskinen innan användning så att den inte är skadad och så att inga skydd eller säkerhetskomponenter saknas eller är felaktigt monterade.
- Använd aldrig maskinen under tiden som andra personer, i synnerhet barn, eller husdjur befinner sig i närheten.

Drift

- Bär alltid skyddsglasögon och kraftiga skor när du använder maskinen.
- Undvik att använda maskinen under dåliga väderförhållanden, särskilt om det finns risk för åskoväder.
- Använd endast maskinen i dagsljus eller under stark belysning.
- Använd aldrig maskinen om den har skadade skydd eller säkerhetskomponenter eller om den saknar skydd och säkerhetskomponenter.
- Se alltid till att hålla händer och fötter borta från skärbladen när du startar motorn.
- Koppla alltid ur maskinen från strömförsörjningen (d.v.s. dra ut kontakten ur eluttaget eller avlägsna generator eller löstagbart batteri)**
 - när maskinen lämnas utan uppsikt;
 - innan du rensar bort en blockering;
 - innan du kontrollerar, rengör eller underhåller maskinen;
 - när du har slagit i ett främmande föremål;
 - när maskinen börjar vibrera på ett onormalt sätt.
- Var försiktig så att inte fötter och händer skadas av skärbladen.
- Se alltid till att inget skräp blockerar ventilationsöppningarna.
- Vid användning av röjsågen finns en risk för bakslag om den kommer i kontakt ett fast föremål (trädstam, gren eller sten).** Apparaten kommer att kasta i motsatt riktning av bladets rotationsriktning.

- j) Ta bort eventuella föremål som kan orsaka kast, såsom grenar och stenar.
- k) Kontrollera om det finns lösa fästen och skadade delar, såsom sprickor i skärutrustningen.

Underhåll och förvaring

- a) **Koppla bort maskinen från strömförsörjningen (d.v.s. dra ut kontakten ur eluttaget eller avlägsna generator eller löstagbart batteri) innan du utför underhållsarbeten eller rengör den.**
- b) Använd enbart reservdelar och tillbehör som rekommenderas av tillverkaren.
- c) **Inspektera och underhåll maskinen regelbundet.** Låt enbart behöriga reparatörer reparera maskinen.
- d) När den inte används ska maskinen förvaras utom räckhåll för barn.
- e) Använd bladskyddet för metallblad under transport och lagring.
- f) Ren innan lagring, inklusive användning av vakter på skärutrustning med metallblad.

YTTERLIGARE SÄKERHETSINSTRUKTIONER FÖR GRÄSTRIMMER/BUSKKLIPPARE



VARNING: De skärande delarna fortsätter att rotera efter det att motorn har stängts av.

- Bär långbyxor för att skydda dina ben.
- Försäkra dig om att området du vill klippa är fritt från pinnar, stenar, ledningar eller andra hinder innan du använder apparaten.
- Använd endast apparaten i upprätt läge och med skärlinan nära marken. Slå aldrig på apparaten i något annat läge.
- Rör dig långsamt då du använder apparaten. Kom ihåg att nyklippt gräs är vått och halt.
- Arbeta inte i branta sluttningar. Arbeta dig långs med sluttningar, inte upp- och nedför.
- Korsa aldrig grusstigar eller vägar medan apparaten är igång.
- Vidrör aldrig skärlinan när apparaten är igång.
- Ställ inte ned apparaten förrän skärlinan har avstannat helt.
- Använd enbart rätt sorts skärlina. Använd aldrig fiskelinor eller skärlinor i metall.
- Håll hela tiden händer och fötter undan från klippråden och klingan, särskilt när motorn slås på.
- Innan du använder apparaten, och efter alla stötar, kontrollera efter tecken på slitage eller skada och reparera vid behov.
- Var försiktig så att du inte skadar dig på enheter monterad för att trimma längden på linan. Efter att du har dragit ut ny skärlina ska du alltid föra tillbaka apparaten till dess vanliga arbetsposition innan du startar den.
- Noggrann uppsikt fordras när apparaten används i närheten av barn.
- Denna apparat är inte avsedd att användas av små barn eller personer med fysisk funktionsnedsättning utan övervakning.
- Apparaten får inte användas som en leksak.

- Får endast användas i torra miljöer. Låt inte apparaten bli blöt.
- Sänk inte ned apparaten i vatten.
- Öppna inte apparatens skyddshölje. Det finns inga delar på insidan som användaren själv kan reparera.
- Använd inte apparaten i explosiva omgivningar, t.ex. i närheten av lättantändliga vätskor, gaser eller damm.
- När produkten förvaras eller transporteras i ett fordon ska den placeras i bagageutrymmet eller spännas fast för att förhindra förskjutning vid plötslig hastighets- eller riktningssändring.
- När produkten inte används ska den förvaras på en torr och välventilerad plats utom räckhåll för barn.
- Barn bör inte ha tillträde till förvarade apparater.

Säkerhet för andra

- Denna apparat är inte avsedd att användas av personer (inklusive barn) med reducerad fysisk, sensorisk eller mental förmåga eller med begränsad erfarenhet eller kunskap såvida inte de är under uppsikt eller fått instruktioner om användning av apparaten av en person som är ansvarig för deras säkerhet.
- Barn måste över

Dolda risker.

Se till att du har bra balans i sluttningar, sträck dig inte för långt. Håll balansen hela tiden. Gå alltid, spring aldrig.

Ytterligare dolda risker kan uppstå vid användning av verktyget. Dessa risker inkluderas eventuellt inte i de medföljande säkerhetsvarningarna. Dessa risker kan uppstå vid felaktig eller långvarig användning o.s.v.

Även då relevanta säkerhetsbestämmelser tillämpas och säkerhetsenheter implementeras kan vissa dolda risker inte undvikas. Dessa omfattar:

- skador som uppstår vid kontakt med roterande/rörliga delar,
- skador som uppstår vid byte av delar, klingor eller tillbehör,
- skador som uppstår vid långvarig användning av verktyget, när verktyget används under långa perioder ska regelbundna pausar tas,
- hörselnedsättning,
- hälsofaran som orsakas av inandning av damm som bildas under tiden verktyget används (exempelvis vid arbete med trä, speciellt ek, bok och MDF).

Elektrisk Säkerhet

Den elektriska motorn har konstruerats för endast en spänning. Kontrollera alltid att batteripaketets spänning motsvarar spänningen på klassificeringsplattan. Se också till att spänningen hos din laddare motsvarar den hos din starkströmsförsörjning.



Din DEWALT-laddare är dubbel-isolerad i enlighet med EN60335; därför behövs ingen jordningstråd.

Om starkströmssladden är skadad måste den bytas ut mot en speciellt preparerad sladd som finns att få genom DEWALTs serviceorganisation.

Användning av Förlängningssladd

En förlängningssladd bör inte användas, såvida den inte är absolut nödvändig. Använd en godkänd förlängningssladd,

lämplig för din laddares strömmatning (se **Tekniska data**).
Minsta ledningsstorlek är 1 mm²; maximala längden är 30 m.

Vid användning av en sladdvinda, dra alltid ut sladden helt och hållet.

SPARA DESSA INSTRUKTIONER

Laddare

DeWALT laddare kräver inga inställningar och är skapade för att vara så enkla som möjligt att hantera.

Viktiga Säkerhetsinstruktioner för alla Batteriladdare

SPARA DESSA INSTRUKTIONER: Denna manual innehåller viktiga säkerhets- och driftinstruktioner för kompatibla batteriladdare (se **tekniska data**).

- Innan laddaren används läs igenom alla instruktioner och varningar om laddaren, batteripaketet och produkten för användning av batteripaketet.



WARNING: Risk för stötar. Låt ingen vätska komma in i laddaren. Det kan resultera i elektriska stötar.



WARNING: Vi rekommenderar användning av en jordfelsbrytare med en restström på 30mA eller mindre.



SE UPP: Risk för brännskador. För att minska risken för skador ladda endast DeWALT laddningsbara batterier. Olika typer av batterier kan brista och orsaka personskadorna och skadegörelse.



SE UPP: Barn bör övervakas för att garantera att de inte leker med apparaten.

OBSERVERA: Under vissa förhållanden när laddaren är inkopplad i eluttaget kan de exponerade laddningskontaktarna inuti laddaren kortslutas av främmande föremål. Främmande föremål som är ledande såsom, men inte begränsat till, stålull, aluminiumfolie eller ansamling av metarpartiklar bör hållas borta från laddningshållrummet. Koppla alltid ifrån laddaren från eluttaget när det inte finns något batteripaket i hållrummet. Koppla ifrån laddaren vid rengöring.

- Försök INTE att ladda batteripaketet med någon annan laddare än den som tas upp i denna manual.** Laddaren och batteripaketet är speciellt konstruerade att fungera tillsammans.
- Dessa laddaren är inte avsedda att användas för annat än laddning av DeWALT laddningsbara batterier.** All annan användning kan resultera i barndrisk, elektriska stötar eller död med elektrisk ström.
- Utsätt inte laddaren för regn eller snö.**
- Dra i själva kontakten och inte i sladden när laddaren kopplas ur.** Detta kommer att minska risken för skador på den elektriska kontakten och sladden.
- Se till att sladden placeras så att ingen går på den, snubblar på den eller att det på annat sätt riskerar att skadas eller påfrestas.**
- Använd inte förlängningsladd såvida inte det är absolut nödvändigt.** Användning av en olämplig

förlängningsladd kan resultera i risk för brand, elektriska stötar eller död av elektrisk ström.

- Placera inga föremål ovanpå laddaren eller placera inte laddaren på ett mjukt underlag eftersom det kan blockera ventilationsöppningarna vilket kan resultera i intern överhettning.** Placera laddaren undan från alla heta källor. Laddaren ventileras genom öppningar i överkant och underkant av höljet.
- Använd inte laddaren med skadad sladd eller kontakt—** byt ut dem omedelbart.
- Använd inte laddaren om den utsatts för skarpa stötar, tappats eller skadats på annat sätt.** Ta den till ett auktoriserat servicecenter.
- Demontera inte laddaren, ta den till ett auktoriserat servicecenter när service eller reparation behövs.** Felaktig montering kan resultera i risker för elektriska stötar, dödsfall via elektricitet eller brand.
- Om strömsladden skadas måste den bytas omedelbart at tillverkaren, dess serviceombud eller liknande kvalificerad person för att förhindra alla faror.
- Koppla ifrån laddaren från uttaget innan den regörs.** Detta kommer att minska risken för elektriska stötar. Borttagning av batteripaketet kommer inte att minska risken.
- Försök **ALDRIG** att ansluta två laddare tillsammans.
- Laddaren är konstruerad för att arbeta med standard 230V hushållsström. Försök inte att använda någon annan spänning.** Detta gäller inte för billaddaren.

Laddning av ett batteri (Bild [Fig.] B)

- Koppla in laddaren i lämpligt uttag innan batteripaketet sätts i.
- Sätt i batteripaketet **14** i laddaren, se till att batteripaketet är helt isatt i laddaren. Den röda (laddar) lampan börjar blinka upprepade gånger för att indikera att laddningsprocessen har startat.
- Det går att se när laddningen är klar genom att den röda lampan lyser kontinuerligt. Batteripaketet är fulladdat och kan nu användas eller lämnas i laddaren. För att ta bort batteriet ur laddaren, tryck och håll nere batterifrigöringsknappen **15** på batteripaketet.

NOTERA: För att garantera maximal prestanda och livslängd för Litium-jon batteripaket bör batteripaketet laddas fullt innan första användning.

Laddning

Se nedanstående tabell angående batteripaketets laddningsstatus.

| | | |
|--|---------------------------------|-----------------|
| | Paket laddar | — — — — — |
| | Paket laddat | ————— |
| | Varm/kall fördröjning | — ● — ● — ● |
| | Problem med paket eller laddare | ● ● ● ● ● ● ● ● |

Denna laddare är designad att detektera vissa problem som kan uppsåt. Problem indikeras genom att den röda lampan blinkar

snabbt. Om detta sker, ta bort och sätt tillbaka batteripaketet i laddaren. Om problemet kvarstår, försök med ett annat batteripaket för att avgöra om laddaren fungerar korrekt. Om det nya paketet laddas korrekt är det ursprungliga paketet defekt och skall returneras till ett servicecenter eller lämnas på en insamlingsplats för återvinning. Om det nya batteripaketet påvisar samma felindikation som det ursprungliga paketet, låt ett auktoriserat servicecenter testa laddaren och batteripaketet. Den/de kompatibla laddar(en/na) kommer inte att ladda ett felaktigt batteripaket. Laddaren kommer att indikera ett felaktigt batteri genom att vägra att tända eller genom att visa blinkmönster för problempaket eller laddare.

NOTERA: Detta kan också betyda att det är problem med en laddare.

Om laddaren indikerar ett problem, låt testa laddaren och batteripaketet hos ett auktoriserat servicecenter.

Varm/kall fördröjning

När laddaren upptäcker ett batteri som är för hett eller för kallt, kommer den automatiskt att starta en varm/kall fördröjning, avbryta laddningen tills batteriet har nått en lämplig temperatur. Laddaren växlar sedan automatiskt till paketladdningsläge. Denna funktion garanterar maximal batterilivslängd.

Ett kallt batteripaket kommer att laddas långsammare än ett varmt batteripaket. Batteripaketet kommer att laddas med en lägre hastighet genom hela laddningscykeln och kommer inte att återgå till maximal laddningshastighet även om batteriet blir varmt.

Elektroniskt skyddssystem

XR Li-jon verktyg är konstruerade med ett elektroniskt skyddssystem som kommer att skydda batteriet mot överladdning, överhettning eller kraftigt urladdning. Verktyget kommer automatiskt att stängas av om elektroniska skyddssystemet aktiveras. Om detta sker placera litiumjon batteriet i laddaren tills det är fulladdat.

Rengöringsinstruktioner för laddaren

 **VARNING: Risk för stötar. Koppla ifrån laddaren från strömuttaget innan rengöring.** Smuts och fett kan avlägsnas från utsidan av laddaren med en trasa eller med en mjuk, icke-metallisk borste. Använd inte vatten eller någon rengöringsvätska. Låt aldrig någon vätska komma in i verktyget; sänk aldrig ner någon del av verktyget i en vätska.

Batteripaket

Viktiga Säkerhetsinstruktioner för alla Batteripaket

Vid beställning av utbytes-batteripaket, se till att inkludera katalognummer och spänning.

Batteripaketet är inte full-laddat när det kommer ur kartongen. Innan du använder batteripaketet och laddaren, läs säkerhetsinstruktionerna här nedan. Följ därefter de laddningsprocedurer som översiktligt beskrivs.

LÄS ALLA INSTRUKTIONER

- **Ladda inte eller använd batteriet i explosiv atmosfär, såsom i närheten av brännbara vätskor, gaser eller damm.** Isättning och borttagning av batteriet från laddaren kan antända dammet eller ångorna.
- **Tvinga aldrig in batteripaketet in i laddaren. Modifiera inte batteripaketet på något sätt så att det passar i en icke-kompatibel laddare då batteripaketet kan brista och orsaka allvarliga personskador.**
 - Aldda endast batteripaketet i DEWALT laddare.
 - Skvätt INTE eller sänk ned i vatten eller annan vätska.
- **Förvara inte eller använd verktyget och batteripaketet på platser där temperaturen kan nå upptill eller överstiga 40 °C (såsom utomhusskjul eller metallbyggnader under sommaren).**
- **Bränn inte batteripaketet, även om det är svårt skadat och helt utslitet.** Batteripaketet kan explodera i elden. Giftiga ångor och ämnen skapas när batteripaket med litium-jon bränns.
- **Om batteriets innehåll kommer i kontakt med huden, tvätta omedelbart området med mild tvål och vatten.** Om batterivätskan kommer in i ögat, skölj med vatten över det öppna ögat under 15 minuter eller tills irritationen upphör. Om medicinsk omsorg behövs består batteri-elektrolyten av en blandning av flytande organiska karbonater och litiumsalter.
- **Innehållet i öppnade battericeller kan ge upphov till andningsirritation.** Tillhandahåll frisk luft. Om symtom kvarstår, sök medicinsk vård.



VARNING: Fara för brännskada. Batterivätskan kan vara lättantändlig om den utsätts för gnista eller eld.



VARNING: Försök aldrig att öppna batteripaketet av någon anledning. Om batteripaketets hölja spricker eller är skadat sätt inte in det i laddaren. Krossa inte, tappa eller skada batteripaketet. Använd inte ett batteripaket som fått en kraftig stöt, tappats, körts över eller skadats på något annat sätt (t.ex. genomborrad av en spik, träffad av en hammare, klivits på). Det kan resultera i elektriska stötar eller dödsfall av elektisk ström. Skadade batteripaket skall returneras till servicecenter för återvinning.



VARNING: Brandfara. Förvara eller bär inte batteripaketen på så sätt att metallföremål kan komma i kontakt med de oskyddade batteripolerna. Exempelvis placera inte batteripaketet i förkläden, fickor, verktygslådor, produktlådor, lådor etc. där det finns lösa spikar, skruvar, nycklar etc.



SE UPP: När den inte används skall den läggas på sidan på en stabil plats så att ingen riskerar att någon snubblar på den. Vissa verktyg med stora batteripaket kan stå upprätt på batteripaketet men lätt kan vältras.

Transport



VARNING: Brandfara. Transport av batterier kan leda till eldsvåda om batteripolerna oavsiktligt kommer i kontakt med ledande material. Se vid transport av batterier till att batteripolerna är skyddade och väl isolerade från material

som eventuellt kan komma i kontakt med dem och orsaka kortslutning.

DeWALT batterierna uppfyller alla tillämpliga regler för transport av farligt gods som stipuleras av industrin och rättsliga normer, vilket omfattar FN:s rekommendationer för transport av farligt gods; International Air Transport Associations (IATA) regelverk vid transport av farligt gods, de internationella föreskrifterna om transport av farligt gods till sjöss (IMDG), samt den europeiska överenskommelsen om internationell transport av farligt gods på väg (ADR). Litiumjon-celler och -batterier har klassificerats enligt testresultaten och de fastställda kriterierna i delavsnitt 38.3 i FN:s testhandbok för transport av farligt gods.

I de flesta fall kommer transport av ett DeWALT batteripaket att undantas från att klassificeras som ett fullt reglerat klass 9 farligt material. Generellt kommer endast transporter som innehåller ett litium-jonbatteri med en nominell energimärkning större än 100 Watt (Wh) krävas att de transporteras som fullt reglerat klass 9. Alla litium-jonbatterier har wattimmarna markerat på förpackningen. Vidare, på grund av bestämmelsens komplexitet rekommenderar inte DeWALT flygtransport av endast litium-jonbatteripaket oavsett märkning av wattimmar. Leverans av verktyg med batterier (kombisatser) kan accepteras för flygtransporter om märkningen av wattimmarna inte är större än 100 Wh.

Oberoende av om försändelsen klassificeras som undantagen eller helt reglerad, är det avsändaren som har ansvaret för att de aktuella bestämmelserna gällande förpackning, etikettering/märkning och dokumentation uppfylls.

Informationen som ges i detta avsnitt av handboken är given enligt bästa vetande och har ansetts vara korrekt vid tidpunkten som dokumentet skrevs. Trots det ges ingen uttrycklig eller underförstådd garanti. Det är på köparens eget ansvar att de åtgärder som vidtas uppfyller gällande bestämmelser.

Förvaringsrekommendationer

1. Den bästa förvaringsplatsen är en som är sval och torr, långt bort från direkt solljus och för mycket värme eller kyla. För optimal batterifunktionalitet och livslängd, förvara batteripaketet vid rumstemperatur när de inte används.
2. För långvarig förvaring rekommenderas att förvara ett fulladdat batteripaket på en kall och torr plats utan laddare för optimalt resultat.

NOTERA: Batteripaketet bör inte förvaras helt urladdade. Batteripaketet behöver laddas innan det används igen.

Etiketter på laddare och batteripaket

Förutom bildiagrammen som används i denna manual kan etiketterna på laddaren och batteripaketet visa följande bildiagram:



Läs instruktionshandbok före användning.



Se **Tekniska data** angående laddningstid.



Stick inte in ledande föremål.



Ladda inte skadade batteripaket.



Utsätt inte för vatten.



Se till att undermåliga sladdar omedelbart byts ut.



Ladda endast mellan 4 °C och 40 °C.



Endast för användning inomhus.



Kassera batteripaketet med vederbörlig hänsyn till miljön.



Ladda endast DeWALT batteripaket med avsedda DeWALT laddare. Laddning av batteripaket med andra än de avsedda DeWALT batterierna med en DeWALT laddare kan göra att de brister eller så kan det leda till farliga situationer.



Bränn inte batteripaketet.

Batterityp

DCM581 arbetar med ett 36 volt batteripaket.

Dessa batteripaket kan användas: DCB496, DCB497. Se **Tekniska Data** för mer information.

Förpackningsinnehåll

Förpackningen innehåller:

- 1 Trådtrimmer
- 1 Sidohandtag
- 4 Skruvar sidohandtag
- 1 Rem
- 1 Skydd
- 4 Skruvar skydd
- 1 Buskklipparklinga
- 1 Mutter buskklippare
- 1 Klämbricka buskklipparbricka
- 1 Klämbricka buskklipparbricka
- 5 Läspinnar
- 1 Skiftnyckel
- 1 Stång, lås
- 1 Bladskydd
- 1 Instruktionshandbok

- Kontrollera med avseende på skada på verktyget, på delar eller tillbehör som kan tänkas ha uppstått under transporten.
- Ta dig tid att grundligt läsa och förstå denna handbok före användning.

Märkningar på verktyg

Följande bildikoner visas på verktyget:



Läs instruktionshandbok före användning.



Bär öronskydd.



Bär ögonskydd.



Utsätt inte verktyget för regn eller hög luftfuktighet och lämna det inte utomhus när det regnar.



Stäng av verktyget. Avlägsna batteriet från verktyget innan underhåll utförs.



Bär huvudskydd.



Använd halksäkra skor.



Använd halksäkra handskar.



Håll människor och djur på minst sex meters avstånd från arbetsområdet.



Använd inte runda metallblad.



Akta dig för utslungade föremål.



Akta dig för kast.



Håll åskådare på avstånd.



Direktiv 2000/14/EC, garanterad ljudeffekt.

Datumkodplacering (Bild U)

Datumkoden **45**, vilken också inkluderar tillverkningsår, finns tryckt i kåpan.

Exempel:

2016 XX XX
Tillverkningsår

Beskrivning (Bild A)



WARNING: Modifiera aldrig elverktyget eller någon del av det. Skada eller personskada skulle kunna uppstå.

- 1 Variabel hastighetskontroll
- 2 Låsspak
- 3 Låsknapp
- 4 Handtag
- 5 Hastighetsväljare
- 6 Hjulphandtag
- 7 Motorhölje
- 8 Trimmerstäng
- 9 Remmontering
- 10 Rem
- 11 Skydd
- 12 Spolhölje
- 13 Batterihölje
- 14 Batteripaket
- 15 Batterilåsknapp
- 16 Buskklipparklinga
- 17 Skiftnyckel
- 18 Bladskydd

Avsedd Användning

Din trädtrimmer/buskklippare har designats för professionella trimningsarbeten.

Använd **INTE** under våta förhållanden eller i närheten av lättantändliga vätskor eller gaser.

Låt **INTE** barn komma i kontakt med verktyget. Överinseende krävs när oerfarna handhavare använder detta verktyg.

- Denna produkt är inte avsedd att användas av personer (inklusive barn) med reducerad fysisk, sensorisk eller mental förmåga eller med begränsad erfarenhet eller kunskap såvida inte de är under uppsikt av en person som är ansvarig för deras säkerhet. Barn skall aldrig lämnas ensamma med denna produkt.

MONTERING OCH INSTÄLLNINGAR



WARNING: För att minska risken för allvarig personskada, stäng av verktyget och koppla bort batteripaketet innan du gör några justeringar eller tar bort/installerar tillsatser eller tillbehör. En oavsiktlig igångsättning kan orsaka personskada.



WARNING: Använd enbart DEWALT batteripaket och laddare.

Montering och borttagning av batteriet från verktyget (Bild. C–E)

NOTERA: För bästa resultat se till att batteripaketet **14** är fulladdat.

Installation av batteriet i verktyget

1. Rikta in batteripaketet **14** mot skenorna inuti verktygets handtag (Bild C).

- Glid den in i verktyget tills batteripaketet sitter fast, se till att du hör att den snäpper på plats.

Borttagning av batteriet från verktygshandtaget.

- Tryck på låsknappen **15** och dra med en fast rörelse batteripaketet bort från verktygshandtaget (Bild D).
- Sätt i batteriet i laddaren såsom beskrivs i laddningsavsnittet i denna manual.

Bränslemätare batteripaket (Bild. E)

Vissa DEWALT batteripaket inkluderar en bränslemätare vilket består av tre gröna LED-lampor som indikerar laddningsnivån som finns kvar i batteripaketet.

För att aktivera bränslemätaren, tryck in och håll kvar bränslemätarknappen **19**. En kombination av de tre LED-lamporna kommer att lysa för att ange kvarvarande laddningsnivå. När laddningen i batteriet är under den användbara gränsen kommer inte bränslemätaren att lysa och batteriet behöver laddas.

NOTERA: Bränslemätaren är endast en indikering på laddning som finns kvar i batteripaketet. Den indikerar inte verktygets funktionalitet och kan variera baserat på produktkomponenter, temperatur och slutanvändarens användning.

Montering

Borttagning av spohljöljet (Bild A, F, G)

- Sätt in en skruvmejsel genom hålet **21** i trådtrimmerns drivbricka (liten) **20** och i hålet **22** i motorhöljet **7** såsom visas i bild F.
- Vrid spohljöljet **12** medurs såsom visas i bild G.
- Ta bort spohljöljet och drivbrickan från trimmern.

Fästa skydd (Bild A, H, I)

 **VARNING:** Använd aldrig apparaten utan att skyddet sitter fast på plats. Skada eller personskada kan uppstå.

- Ta bort spohljöljet **12** såsom beskrivs i sektionen **Borttagning av spohljöljet**.
- För att fästa skyddet skjut fliken **23** på skyddet under klacken **24** på motorhöljet **7**, sänk sedan bakre delen av skyddet på plats såsom visas i bild H.
- Ersätt och dra åt de 4 säkerhetsskruvarna **25** med nyckeln **17** som visas i figur I.
- Sätt tillbaka spohljöljet såsom beskrivs i sektionen **Fästa spohljöljet** nedan.

Fästa spohljöljet (Bild A, I, J)

- Skjut trådtrimmerns drivbricka (liten) **20** ned över bulten **26** som sticker ut från trimmern så att dess hål **21** är i linje med hålet **22** i motorhöljet **7**.
- Vrid brickan och motorhöljet tills deras hål är i linje med spåret **27** i skyddet **11**.
- Sätt in en skruvmejsel genom de tre hålen, trä på spohljöljet moturs och sätt fast på bulten.

Fästa klingan (Bild A, K)

 **VARNING:** Risk för personskador. Röjsågen har skarpa kanter. Bär handskar när du hanterar bladen.

- Ta bort spohljöljet **12** och trådtrimmerns drivbricka (liten) **20** såsom beskrivs i sektionen **Borttagning av spohljöljet**.
- Skjut buskklipparens drivbricka (stor) **28** ned över bulten **26** som sticker ut från trimmern så att dess hål **29** är i linje med hålet **22** i motorhöljet **7**.
- Skjut buskklipparklingan **16** ovanpå drivbrickan så att den inre, icke-klippande kanten **30** är i linje med hålet på drivbrickan. Detta kommer att göra det lättare och säkrare att ta bort klingan senare.
- Skjut buskklipparens klämbricka **31** ovanpå klingan så att den bredare sidan är plan mot klingan.
- Skruva röjsågens mutter **32** på skruven med nyckel **17**. Se till att muttern är ordentligt åtdragen.
- Skjut låspinne **33** helt genom hålet i bulten.

Montera sidohandtaget (Bild A, L)

- Placera sidohandtaget **6** på ovansidan av trimmerstången **8** ovanför etiketten som är placerad i mitten av stången.
- Skjut konsolen **34** på sidohandtaget in i nederdelen av handtaget.
- Trä handtagsbultarna **35** genom konsolen och in i handtaget.
- Dra åt handtagsbultarna med nyckeln **17**. Se till att handtaget sitter fast ordentligt.

Om justeringar behövs, lossa handtagsbultarna och skjut sidohandtaget upp eller ned på trimmerstången. Dra sedan åt bultarna igen.

Byta skydd (Bild I, M)

- Ta bort spohljöljet **12** såsom beskrivs i sektionen **Borttagning av spohljöljet**.
- Ta bort skyddets fyra skruvar **25** såsom visas i bild I.
- Lyft bort skyddet i den vinkel som visas i bild M.
- Installera det nya skyddet såsom beskrivs i sektionen **Fästa skydd**.

Fästa rem (Bild A)

Haka fast remmen **10** på remfästet **9** och placera remmen på ena axeln för extra stöd när du använder trimmern eller röjsågen.

ANVÄNDNING

Bruksanvisning

 **VARNING:** Lakta alltid säkerhetsinstruktionerna och tillämpbara bestämmelser.

 **VARNING:** För att minska risken för allvarig personskada, stäng av verktyget och koppla bort batteripaketet innan du gör några justeringar eller tar bort/installerar tillsatser eller tillbehör. En oavsiktlig igångsättning kan orsaka personskada.

Korrekt Handplacering (Bild A, O)

 **VARNING:** För att minska risken för allvarig personskada, använd **ALLTID** korrekt handställning, så som visas.

⚠ VARNING: För att minska risken för allvarlig personskada, **HÅLL ALLTID** verktyget säkert, för att förekomma en plötslig reaktion.

Korrekt handposition kräver ena handen på handtaget **4** och den andra handen på sidohandtaget **6**.

Slå på (Bild A)

För att slå på apparaten, skjut låsknappen **3** framåt, tryck in låsspaken **2** och tryck sedan in den variabla hastighetskontrollen **1**.

För att stänga av, släpp den variabla hastighetskontrollen, låsspaken och knappen.

Hastighetsreglage (Bild A)

Denna trädtrimmer gör det möjligt för dig att välja om du vill arbeta med en mer effektiv hastighet för att förlänga arbetstiden för stora jobb, eller om du vill öka hastigheten på trimmern för en mer högpresterande klippning.

Tryck hastighetsreglaget **5** framåt mot hjälphandtaget **6** till "LO"-positionen för att förlänga arbetstiden. Detta läge är bäst för större projekt som det tar längre tid att slutföra.

Dra hastighetsreglaget bakåt mot batterihöljet **13** till "H"-positionen för att accelerera trimmern. Detta läge är bäst när man vill klippa tyngre växtlighet samt för arbeten som kräver ett högre varvtal.

NOTERA: I "H"-läge kommer arbetstiden att minskas jämfört med när trimmern är i "LO"-läge.

Trimning/busklippning (Bild A, N, O)

Med trimmern påslagen vinklar och svänger du trimmern från sida till sida enligt bild N.

Se till att du har ett minsta avstånd på 610 mm mellan skyddet och dina fötter såsom visas i bild O.

⚠ VARNING: Håll den roterande tråden parallellt mot marken (inte lutad mer än 30 grader). Denna trimmer är ingen kantklippare. LUTA INTE trimmern så att tråden eller busklipparklingan **16** snurrar nära en rät vinkel mot marken. Flygande skräp kan orsaka allvarliga skador.

Stötmatning trimmertrådmatning

⚠ VARNING: För att undvika personsador skall aldrig enheten stötas när busklipparmontaget är fäst vid motorhöljet.

Din trimmer använder en nylonlina med 2,032 mm i diameter. Skärlinan kommer att slitas ut snabbare och behövs matas fram oftare om man skär långs med trottoarer och andra sträva ytor, eller om man skär tyngre ogräs.

I och med att du använder trimmern kommer tråden att bli kortare på grund av slitage. Genom att varsamt stöta trimmern mot marken medan du kör den på normal hastighet kommer linan att matas ut.

NOTERA: Att låta nylonlinan gå utanför den 330 mm breda skärsträngen kommer att påverka prestanda, arbetstid och trimmerns livslängd negativt på grund av risken att skada motorn. Att göra detta kan ogiltigförklara garantin.

Användbara tips för klippning

- Använd toppen på tråden för att klippa – tvinga inte ned tråd huvudet i oklippt gräs.
- Ståltrådsstängsel och staket orsakar extra mycket slitage, till och med att tråden går av. Sten- och tegelmurar, trottoarkanter och trä kan också slita ned tråden snabbt.
- Låt inte spollocket släpa i marken eller andra ytor.
- Skär från toppen och ned i hög växtlighet och klipp inte på höjder över 304,8 mm.
- Luta trimmern mot det område som ska klippas – detta är det bästa området för klippning.
- Trimmern klipper när man svänger enheten från vänster till höger. Detta förhindrar att skräp flyger upp på användaren.
- Undvik träd och buskage. Bark, trälistor, fasader och staketstolpar skadas lätt av tråden.

Utbyte av tillbehör

⚠ VARNING: Stäng av verktyget och ta bort batteriet innan du gör några justeringar eller tar bort/installerar tillsatser eller tillbehör för att minska risken för allvarlig personskada.

⚠ VARNING: Det kan vara farligt att använda tillbehör som DeWALT inte har rekommenderat för denna apparat.

⚠ VARNING: Använd inte några blad eller tillbehör som inte har rekommenderats av DeWALT på denna trimmer. Detta kan leda till allvarlig personskada eller skada på produkten.

Använd DeWALT ersättningsstråd modellnr. DT20650 (2 mm), DT20651 (2 mm), DT20652 (2,5 mm).

- För optimal prestanda, använd Dewalt DT20650/51. DeWALT DT20652 kan också användas, men kan försämra trimmerns körtid. Användning av någon annan produktlinje med trimmern kan försämra prestanda och/eller orsaka skador på trimmern.

Använd DeWALT ersättningsklingsor modellnr. DT20653 255 mm (Tri-Blade buskkniv), DT20655 (230 mm 4T gräsklipparklinga).

Byte av skärlina (Bild P–S)

⚠ FÖRSIKTIG: Klipp av skärlinan så att den bara når fram till bladet för att undvika skada om den sticker fram utanför trimningsbladet.

1. Avlägsna batteriet.
2. Vrid spolen **36** medurs för att låsa upp enligt anvisning i Bild P. Den vita knoppen **37** inne i spolen kommer att rotera bort från spolfönstret **38** för att visa att den är upplåst.
3. Dra spolen rakt ut för att avlägsna den.
4. Avlägsna möjlig smuts och gräs från spolen och höljet.
5. Linda först den nya linan i spolens kanal närmast fästesspären **39** så som visas i Bild Q.
6. Placera ändan på skärlinan **40** i fästhållet **41**.
7. Linda skärlinan på spolen i samma riktning som pilen som finns på spolens undersida.

8. Klipp av den upplindade skärlinan vid ungefär 106 mm när den når början på fästesspären.
9. Tryck in linan i fästesspären på den ena sidan av spolen för att hålla fast den första linan medan du lindar upp den andra.
10. Upprepa ovanstående procedur för den andra skärlinan på den lägre delen av spolen.

! **FÖRSIKTIG:** Använd enbart den rätta sortens skärlina innan du börjar trimma. Försäkra dig om att skärlinan finns i båda sektionerna av spolen så som visas i Bild R.

11. När väl båda linorna är lindade runt spolen **36**, placera din tumme och ett finger på fästesspären för att ytterligare säkra tråden och mata in änden på båda linorna genom de två hålen **43** på vardera sida av huvudet i spolhöljet **12** enligt anvisning i Bild S.
12. Se till att de vita knopparna **37** inuti spolhöljet är i jämnhöjd med urgröpingarna **42** på spolen. Placera fästesspären **39** jäms med de två hålen **43** så gott det går.
13. Tryck in spolen i spolhöljet och vrid moturs för att låsa fast spolen på plats. Försäkra dig om att den vita knoppen **37** syns i spolfönstret **38**. Se till att linan inte lindas upp och snör sig runt skaftet under spolen.
14. Dra i båda ändorna på skärlijen för att lossa på dem från fästesspären. Klipp av linan så att den enbart når fram till skärbladet om den sticker ut utanför bladet på skyddet.

UNDERHÅLL

Ditt elverktyg från DEWALT har konstruerats för att arbeta över en lång tidsperiod med minimalt underhåll. Kontinuerlig tillfredsställande drift beror på ordentlig verktygsvård och regelbunden rengöring.

! **VARNING:** För att minska risken för allvarlig personskada, stäng av verktyget och koppla bort batteripaketet innan du gör några justeringar eller tar bort/installerar tillsatser eller tillbehör. En oavsiktlig igångsättning kan orsaka personskada.

1. Se till att luftintagshålen **44**, som visas i Bild T, är rena för att förhindra överhettning.
2. Din trimmerlina kan så småningom att torka ut. Förvara extralinen i en förslutbar plastpåse tillsammans med en matsked vatten för att bibehålla dem i toppskick.
3. Plastdelar kan rengöras med hjälp av en mild tvål och en fuktig trasa.
4. Linskäraren på kanten av skyddet kan så småningom bli slö. Det rekommenderas att du med jämna mellanrum vässar bladet med en fil.

Laddaren och batteripaketet är inte servicebara.



Smörjning

Ditt elverktyg behöver ingen ytterligare smörjning.



Rengöring



VARNING: Blås bort smuts och damm från huvudkåpan med torr luft varje gång du ser smuts samlas i och runt lufthålen. Bär godkända ögonskydd och godkänt dammfilterskydd när du utför denna procedur.



VARNING: Använd aldrig lösningsmedel eller andra skarpa kemikalier för att rengöra de icke-metalliska delarna på verktyget. Dessa kemikalier kan försvaga de material som används i dessa delar. Använd en trasa som bara är fuktad med vatten och mild tvål. Låt aldrig någon vätska komma in i verktyget; sänk aldrig ner någon del av verktyget i en vätska.

Valfria tillbehör



VARNING: Eftersom andra tillbehör än de som erbjuds av DEWALT inte har testats med denna produkt, kan användningen av sådana tillbehör med detta verktyg vara riskabelt. För att minska risken för personskada bör endast tillbehör som rekommenderas av DEWALT användas med denna produkt.

Rådfråga din återförsäljare för vidare information angående lämpliga tillbehör.

Att skydda miljön



Separat insamling. Produkter och batterier som är märkta med denna symbol får inte kastas i den vanliga hushållssoporna.

Produkter och batterier innehåller material som kan återvinnas och återanvändas vilket minskar behovet av råmaterial. Återvinn elektriska produkter och batterier enligt lokala bestämmelser. Ytterligare information finns tillgängligt på www.2helpU.com.

Laddningsbart Batteripaket

Det här långlivade batteripaketet måste laddas när det inte längre producerar tillräcklig energi för arbeten som tidigare lätt utförts. Det bör omhändertas med lämpliga miljöhänsyn vid slutet av dess fungerande livslängd:

- Ladda ur batteripaketet fullständigt och ta sedan ut det ur produkten.
- Litiumjonbatteripaketet celler är återvinningsbara. Lämna dem hos din återförsäljare eller på en återvinningsstation. De insamlade batteripaketerna kommer att återvinnas eller avyttras korrekt.

OT BIÇME MAKİNESİ / ÇALI KESİCİSİ

DCM581

Tebrikler!

Bir DEWALT aleti seçtiniz. Uzun süreli deneyim, sürekli ürün geliştirme ve yenilik DEWALT markasının profesyonel elektrikli alet kullanıcıları için en güvenilir ortaklardan birisi haline gelmesini sağlamaktadır.

Teknik Özellikleri

Batarya ve Şarj Aletleri ayrıca satılır

| DCM581 | | |
|---------------------|-----------------|-----------------|
| Voltaj | V _{DC} | 36V |
| Tip | | 1 |
| Çıkış gücü | W | 240 |
| devir/dakika | /dakika | 0-5100 / 0-5500 |
| Kesme Alanı Boyutu | mm | 380 |
| Ağırlık (akü hariç) | kg | 4,4 |

Çalı kesicisi

| | | |
|--------------------|---------|---|
| Tip | | Uç Bıçaklı Çalı Kesici, Çim Kesim Bıçağı, 4T Çim Kesim Bıçağı |
| devir/dakika | /dakika | 0-5100 / 0-5500 |
| Kesme Alanı Boyutu | mm | 255 |

Edilen toplam gürültü ve titreşim değerleri (üç yönün vektör toplamı):

EN50636-2-91 uyarınca ot biçme modu:

| | | |
|--|------------------|-----|
| L _{PA} (ses basıncı düzeyi) | dB(A) | 81 |
| L _{WA} (akustik güç düzeyi) | dB(A) | 95 |
| K (akustik gücü belirsizliği) | dB(A) | 1,0 |
| Titreşim emisyon değeri a _h = | m/s ² | 2,5 |
| Belirsizlik K = | m/s ² | 1,5 |

Edilen toplam gürültü ve titreşim değerleri (üç yönün vektör toplamı):

EN ISO 11806-1 uyarınca çalı biçme modu:

| | | |
|--|------------------|------|
| L _{PA} (ses basıncı düzeyi) | dB(A) | 81 |
| L _{WA} (akustik güç düzeyi) | dB(A) | 95 |
| K (akustik gücü belirsizliği) | dB(A) | 1,0 |
| Titreşim emisyon değeri a _h = | | |
| - Tutamak | m/s ² | <2,5 |
| - Yardımcı tutamak | m/s ² | 10,9 |
| Belirsizlik K = | m/s ² | 1,5 |

| Kat. # | Aküler | | | Şarj Aletleri/Şarj Süreleri (Dakika) |
|--------|-----------------|-----|------------|--------------------------------------|
| | V _{DC} | Ah | Ağırlık kg | DCB413 |
| DCB497 | 36 | 7,5 | 1,92 | 170 |
| DCB496 | 36 | 6,0 | 1,88 | 130 |

Bu bilgi sayfasında verilen titreşim emisyon düzeyi, EN50636'te sağlanan standart teste uygun olarak ölçülmüştür ve aletleri birbiriyle karşılaştırmak için kullanılabilir. Ön maruziyet değerlendirmesi için kullanılabilir.

! UYARI: Beyan edilen titreşim emisyon düzeyi, aletin ana uygulamalarını yansıtır. Ancak alet farklı aksesuarlarla farklı uygulamalar için kullanılırsa veya bakımı kötü yapılırsa, titreşim emisyonu değişebilir. Bu, toplam çalışma süresindeki maruziyet düzeyini önemli ölçüde artırabilir. Tahmini titreşim maruziyeti, aletin kapalı kaldığı veya çalışmasına karşın iş görmediği zamanları da dikkate almaldır. Bu, toplam çalışma süresindeki maruziyet düzeyini önemli ölçüde azaltabilir.

Kullanıcıyı titreşim etkilerinden korumak için belirtilen ek güvenlik önlemlerini alın: Aletin ve aksesuarların bakımını yapın, elleri sıcak tutun, çalışma modellerini düzenleyin.

NOT: Ulusal yönetmelikler makinenin kullanımına kısıtlama getirebilir.

AT Uygunluk Beyanati

Makine Direktifi



Ot Biçme Makinesi / Çalı Kesicisi DCM581

DEWALT, Teknik Özellikleri bölümünde açıklanan bu ürünlerin aşağıda belirtilen yönergelere uygun olduğunu beyan eder: 2006/42/AT, EN60335-1:2012 + A11:2014 EN50636-2-91:2014, EN ISO 11806-1:2011.

2000/14/EC, Çim Biçme Aleti, L ≤ 50 cm, Annex VIII

DEKRA Certification B.V., Utrechtseweg 310,

6802 ED Arnhem, Holland

Onaylı Kuruluş Kimlik No: 0344

2000/14/EC'ye göre akustik güç düzeyi

(Madde 12, Ek III, L ≤ 50 cm):

L_{PA} (ölçülen ses şiddeti) 81 dB(A)

kesinsizlik (K) = 1,0 dB (A)

L_{WA} (garanti edilen ses şiddeti) 96 dB(A)

Bu ürünler ayrıca 2014/30/EU ve 2011/65/EU Direktiflerine de uygundur. Daha ayrıntılı bilgi için, lütfen aşağıdaki adresten DEWALT ile temas kurun veya kılavuzun arka kapağına bakın.

TÜRKÇE

Bu belge altında imzası bulunan yetkili, teknik dosyanın derlenmesinden sorumludur ve bu beyanı DEWALT adına vermiştir.



Markus Rompel
Mühendislik Direktörü
DEWALT, Richard-Klinger-Straße 11,
D-65510, Idstein, Almanya
10.11.2016



UYARI: Yaralanma riskini azaltmak için, kullanım kılavuzunu okuyun.

Tanımlar: Güvenlik Talimatları

Aşağıdaki tanımlar her işaret sözcüğü ciddiyet derecesini gösterir. Lütfen kılavuzu okuyunuz ve bu simgelere dikkat ediniz.



TEHLİKE: Engellenmemesi halinde **ölüm veya ciddi yaralanma** ile sonuçlanabilecek **çok yakın bir tehlikeli durumu** gösterir.



UYARI: Engellenmemesi halinde **ölüm veya ciddi yaralanma** ile sonuçlanabilecek **potansiyel bir tehlikeli durumu** gösterir.



DİKKAT: Engellenmemesi halinde **önemsiz veya orta dereceli yaralanma** ile sonuçlanabilecek **potansiyel bir tehlikeli durumu** gösterir.

İKAZ: Engellenmemesi halinde **maddi hasara neden olabilecek, yaralanma ile ilişkisi olmayan durumları** gösterir.



Elektrik çarpması riskini belirtir.



Yangın riskini belirtir.

GÜVENLİK TALİMATLARI



UYARI: Ana şebekeden güç alan cihazlar kullanılırken yangın, elektrik çarpması, kişisel yaralanma ve maddi hasar riskini azaltmak amacıyla aşağıdakiler dahil olmak üzere her zaman temel güvenlik önlemleri alınmalıdır.



UYARI: Makine kullanılırken güvenlik kurallarına uyulmalıdır. Sizin ve çevrenizdekilerin güvenliği için, lütfen makineyi çalıştırmadan önce bu talimatları okuyun. Lütfen talimatları daha sonra kullanmak üzere saklayın.

- Cihazı kullanmadan önce bu kılavuzun tamamını dikkatli bir şekilde okuyun.
- Kullanım amacı bu kılavuzda anlatılmıştır. Bu kılavuzda tavsiye edilenin dışında herhangi bir aksesuar veya parçanın kullanımı veya bu ürünle yapılacak herhangi bir işlem yaralanma riskini ortaya çıkarabilir.
- Bu kılavuzu daha sonra referans olarak kullanmak üzere saklayın.

ÖNEMLİ

KULLANMADAN ÖNCE DİKKATLİCE OKUYUN

İLERİDE BAKMAK ÜZERE MUHAFAZA EDİN

GÜVENLİ ÇALIŞMA UYGULAMALARI

Eğitim

- Talimatları dikkatlice okuyun.** Kontroller ve makinenin doğru kullanımı hakkında bilgi alın.
- Çocukların veya bu talimatları bilmeyen kişilerin makineyi kullanmasına asla izin vermeyin.** Yerel düzenlemeler operatörün yaşını kısıtlayabilir.
- Operatörün veya kullanıcının, diğer kişilerin veya mülklerinin maruz kaldığı kazalardan ya da tehlikelerden sorumlu olduğunu unutmayın.

Hazırlık

- Kullanmadan önce, her zaman makinede hasarlı, eksik veya yanlış yere takılmış muhafaza ya da koruyucu olup olmadığını kontrol edin.
- Makineyi insanların, özellikle de çocukların veya evcil hayvanların yakınında çalıştırmayın.

Çalışma

- Makineyi çalıştırırken her zaman göz koruması ve sağlam ayakkabılar giyin.
- Makineyi, özellikle yıldırım riski olan kötü hava koşullarında kullanmaktan kaçının.
- Makineyi yalnızca gün ışığında veya yeterli yapay ışık altında kullanın.
- Makineyi asla hasarlı muhafazalar veya koruyucularla ya da muhafazalar veya koruyucular takılı olmadan çalıştırmayın.
- Motoru elleriniz ve ayaklarınız kesme parçalarından uzakta tutun.
- Makineyi şu durumlarda her zaman güç kaynağından çekin (ör. fişi elektrik hattından çıkarmak, devre dışı bırakmak cihazını veya çıkarılabilir pili çıkarmak)**
 - makinenin başında kimse olmadığında;
 - bir tıkanıklığı temizlemeden önce;
 - makineyi kontrol etmeden, temizlemeden veya makinenin üzerinde çalışmadan önce;
 - yabancı bir nesneye çarptıktan sonra;
 - makine anormal bir şekilde titremeye başladığında.
- Ayaklarınızın ve ellerinizin kesme parçaları nedeniyle yaralanmaması için dikkatli olun.
- Her zaman havalandırma açıklıklarında kalıntı kalmadığından emin olun.
- Çalı kesiciyi kullanırken sert bir cisimle (ağaç gövdesi, dal veya kaya) temas ederse geri tepme riski vardır.** Ünite, çalı kesici bıçağının dönüş yönünün tersi yönde geri tepecektir.
- Dallar ve kayalar gibi geri tepmeye neden olabilecek nesnelere ortadan kaldırın.
- Gevşek bağlantı elemanları ve örneğin kesim ataşmanındaki çatlaklar gibi hasar görmüş parçalar olup olmadığını kontrol edin.

Bakım ve depolama

- Makineyi bakım veya temizlik işi gerçekleştirmeden önce güç kaynağından çekin (ör. fişi elektrik hattından çıkarın, devre dışı bırakma cihazını veya çıkarılabilir pili çıkarın).**
- Yalnızca üreticinin önerdiği yedek parçaları ve aksesuarları kullanın.
- Makineyi düzenli olarak denetime ve bakıma alın.** Makineyi yetkili bir tamirciye onartın.
- Makineyi kullanmadığınız zaman çocuklardan uzak bir yerde tutun.
- Nakliye ve saklama sırasında metal bıçaklar için bıçak kapağı kullanın.
- Depolamadan önce, metal bıçaklı ek parçaları kesmek için muhafazaları da içeren temizlik yapın.

OT BİÇME MAKİNESİ / ÇALI KESİCİSİ İÇİN İLAVE GÜVENLİK TALİMATLARI



UYARI: Motor kapatıldıktan sonra, kesme parçaları dönmeye devam eder.

- Bacaklarınızı korumak için uzun pantolon giyin.
- Cihazı kullanmadan önce, otları keseceğiniz alanda herhangi bir çubuk, taş, tel ya da başka bir engel olmadığından emin olun.
- Cihazı yalnızca dik konumda ve kesme ipi zemine yakın olacak şekilde kullanın. Cihazı başka bir konumda kesinlikle çalıştırmayın.
- Cihazı kullanırken yavaşça hareket edin. Yeni kesilen otların nemli ve kaygan olduğunu unutmayın.
- Dik eğimli zeminlerde çalışmayın. Eğimli zeminde yukarı-aşağı hareket ederek değil, eğimin cephesinde çapraz hareket ederek çalışın.
- Cihaz çalışır durumdayken, çakıl taşlı patika ve yollardan kesinlikle geçmeyin.
- Cihaz çalışır durumdayken kesinlikle kesme ipine dokunmayın.
- Kesme ipi tamamen hareketsiz hale gelinceye kadar cihazı yere koymayın.
- Yalnızca uygun tipte kesme ipini kullanın. Kesinlikle metal kesme ipi ya da olta ipi kullanmayın.
- Ellerinizi ve ayaklarınızı özellikle motoru çalıştırma sırasında daima kesim hattı ve bıçaklardan uzakta tutun.
- Cihazı kullanmadan önce ve herhangi bir darbeden sonra, herhangi bir aşınma ya da hasar olup olmadığını kontrol edin ve gerekirse cihazı onanın.
- Tel ipi kesmek üzere kullandığınız cihazlardan kaynaklanabilecek yaralanmalara karşı dikkatli olun. Yeni kesme ipini uzattıktan sonra her zaman makineyi çalıştırmadan önce normal çalışma konumuna getirin.
- Cihaz çocukların yakınında kullanılırken yakından gözetim gerekir.
- Bu cihaz yanlarında bir gözetmen olmadan çocukların ve engellilerin kullanımına uygun değildir.
- Bu cihaz oyuncak olarak kullanılamaz.

- Yalnızca kuru bir konumda kullanın. Cihazın ıslanmasına izin vermeyin.
- Cihazı suya batırmayın.
- Gövde kasasını açmayın. İçinde kullanıcı tarafından bakımı yapılabilecek parçalar yoktur
- Cihazı, yanıcı sıvılar, gazlar ve tozların bulunduğu yerler gibi yanıcı ortamlarda çalıştırmayın.
- Cihaz bir araçta depolandığında veya taşındığında, hızdaki veya yöndeki ani değişiklikler sonucu hareket etmesini önlemek için bir kılıfa yerleştirilmeli veya sabitlenmelidir.
- Cihaz, kullanılmadığında kuru, iyi havalandırılan ve çocuklardan uzakta bir konumda depolanmalıdır.
- Çocukların depolanan cihazlara erişimi olmamalıdır.

Çevredekilerin Güvenliği

- Cihaz, güvenliklerinden sorumlu kişi gözetiminde cihazın kullanımını hakkında bilgi verilmeksizin, sınırlı fiziksel (çocuklar dahil), duyuşal veya zihinsel kapasiteli veya deneyimsiz ve bilgisiz kişiler tarafından kullanılmamalıdır.
- Cihazla oynamadıklarından emin olmak için çocuklar gözetim altında tutulmalıdır.

Diğer riskler.

Eğimli yerlerde iyi şekilde basmak için parmaklarınızın ucunda uzanmaya çalışmayın. Daima dengeyi koruyun. Koşmayın ve daima yürüyün.

Alet kullanılırken, verilen güvenlik uyarılarına dahil olmayabilecek başka riskler ortaya çıkabilir. Bu riskler; hatalı kullanım, uzun süreli kullanım, vb. durumlardan kaynaklanabilir. İlgili güvenlik düzenlemelerinin uygulanması ve güvenlik cihazlarının kullanılmasına rağmen, bazı risklerden kaçınmak mümkün değildir. Bunlar şunlardır:

- Dönen/hareketli parçalara dokunmaktan kaynaklanan yaralanmalar.
- Parçalar, bıçaklar veya aksesuarların değiştirilmesinden kaynaklanan yaralanmalar.
- Aletin uzun süre kullanılmasından kaynaklanan yaralanmalar. Bir aleti uzun süre kullanacaksanız, düzenli olarak mola verin.
- İşitme kaybı.
- Aracınızı kullanırken oluşan tozu solumaktan kaynaklanan sağlık tehlikeleri (örnek: ahşapla, özellikle de meşe ağacı, kayın ağacı ve MDF ile çalışırken.)

Elektrik Güvenliği

Elektrik motoru, sadece tek bir gerilim ile çalışacak şekilde ayarlanmıştır. Her zaman akü voltajının aletin üretim etiketinde belirlenmiş değerlere uyup uymadığını kontrol edin. Aynı zamanda şarj cihazının voltajının ana şebeke voltajınızla aynı olduğundan emin olun.



DEWALT şarj cihazınız EN60335 standardına uygun olarak çift yalıtımlıdır; bu nedenle, topraklama kablosuna gerek yoktur.

Güç kablosu hasarlıysa, DEWALT yetkili servisinden temin edilebilen özel olarak hazırlanmış bir kabloyla değiştirilmelidir.

Uzatma Kablolarının Kullanımı

Kesinlikle gerekli olmadıkça bir uzatma kablosu kullanılmamalıdır. Daima şarj cihazınızın elektrik girişine uygun (Teknik Özellikleri bölümüne bakın), onaylı bir uzatma kablosu kullanın. Minimum iletken boyutu 1 mm²'dir; maksimum uzunluk 30 m'dir.

Bir kablo makarası kullanırken, kabloyu daima sonuna kadar açın.

BU TALİMATLARI SAKLAYIN

Şarj Cihazları

DEWALT şarj cihazlarının ayara ihtiyacı yoktur ve olabildiğince kolay çalıştırılmak üzere tasarlanmıştır.

Tüm Akü Şarj Cihazları İçin Önemli Güvenlik Talimatları

BU TALİMATLARI SAKLAYIN: Bu kılavuz uyumlu şarj cihazları hakkında önemli güvenlik ve çalışma talimatları içerir (**Teknik Özellikleri** bölümüne bakın).

- Şarj cihazını kullanmadan önce şarj cihazının, akünün ve üründe kullanılan akünün üzerindeki talimatları ve uyarıcı işaretleri okuyun.



UYARI: Elektrik çarpması tehlikesi. Şarj cihazının içine sıvı kaçmasına izin vermeyin. Elektrik çarpmasına neden olabilir.



UYARI: Alet, 30mA akımı aşmayan akım kesici cihazla beraber kullanılmaya tavsiye edilir.



DIKKAT: Yanma tehlikesi. Yaralanma riskini azaltmak için, yalnızca DEWALT şarj edilebilir akülerini şarj edin. Diğer akü tipleri patlayarak yaralanmanıza veya hasar meydana gelmesine yol açabilir.



DIKKAT: Çocuklar, cihazla oynamalarını önlemek amacıyla kontrol altında tutulmalıdır.

İKAZ: Belirli koşullar altında, şarj cihazı güç kaynağına takılıyken, şarj içindeki açık şarj kontakları yabancı maddeler tarafından kısa devre yapılabilir. Bunlarla sınırlı olmamak kaydıyla iletken nitelikteki çelik yünü, alüminyum folyo veya metal parçacık birikimi gibi yabancı maddeler şarj cihazının yuvalarından uzak tutulmalıdır. Yuvalarda akü yokken şarj cihazını daima güç kaynağından çıkarın. Şarj cihazının fişini temizlemeden önce çıkarın.

- **Aküyü bu kılavuzdaki şarj cihazlarından başka cihazlarla şarj etmeye ÇALIŞMAYIN.** Şarj cihazı ve akü özellikle birlikte çalışacak şekilde tasarlanmıştır.
- **Bu şarj cihazları DEWALT şarj edilebilir akülerini şarj etmekten başka kullanımlar için tasarlanmamıştır.** Başka kullanımlar yangın veya elektrik çarpmasına yol açabilir.
- **Şarj cihazını yağmura veya kara maruz bırakmayın.**
- **Şarj cihazını fişten çıkarırken kablodan değil fişten tutarak çekin.** Bu, elektrik fişine ve kablosuna hasar verilmesi riskini azaltır.
- **Kablonun üzerine basılmayacak, ortalıkta gezinmeyecek veya başka şekilde hasara ve gerginliğe maruz kalmayacak şekilde yerleştirildiğinden emin olun.**

- **Kesinlikle gerekli olmadıkça uzatma kablosu kullanmayın.** Yanlış uzatma kablosu kullanımı yangın veya elektrik çarpmasına neden olabilir.
- **Şarj cihazının üzerine herhangi bir eşya koymayın veya şarj cihazını havalandırma deliklerini kapatıp aşırı iç sıcaklığa neden olabilecek yumuşak bir yüzeye yerleştirin.** Şarj cihazını herhangi bir ısı kaynağından uzaktaki bir yere koyun. Şarj cihazı muhafazanın üstündeki ve altındaki delikler aracılığıyla havalandırılır.
- **Şarj cihazını hasarlı kordon veya fişle çalıştırmayın—** bunları derhal değiştirin.
- **Şarj cihazını sert bir darbe aldıysa, düştüyse veya herhangi bir şekilde hasar gördüyse çalıştırmayın.** Yetkili bir servis merkezine götürün.
- **Şarj cihazını sökmeyin; servis veya onarım gerektiğinde yetkili bir servis merkezine götürün.** Yanlış yeniden takma elektrik çarpmasına veya yangına yol açabilir.
- Elektrik kablosu hasarlı ise, bir tehlike oluşmasını önlemek için üretici ya da yetkili Servis Merkezi tarafından değiştirilmelidir.
- **Herhangi bir temizlik işlemi yapmadan önce şarj cihazının fişini prizden çekin.** Bu, elektrik çarpması riskini azaltır. Aküyü çıkarmak bu riski azaltmaz.
- **ASLA 2 şarj cihazını bir arada bağlamaya çalışmayın.**
- **Şarj cihazı standart 230 V ev elektrik gücüyle çalışmak üzere tasarlanmıştır. Başka herhangi bir voltaj ile kullanmayı denemeyin.** Bu araba şarj cihazı için geçerli değildir.

Bir Bataryanın Şarj Edilmesi (Şek. [Fig.] B)

1. Bataryayı takmadan önce şarj cihazını uygun prize takın.
2. Bataryayı **14** şarj cihazına takın, bataryanın şarj cihazına tamamen oturduğundan emin olun. Devamlı yanıp sönen kırmızı (şarj) ışık, şarj işleminin başladığını gösterir.
3. Şarjın tamamlandığı, kırmızı ışığın sürekli yanmasıyla belirtilir. Batarya tam olarak şarj edildikten sonra hemen kullanılabılır veya şarj cihazından bırakılabilir. Bataryayı şarj cihazından çıkarmak için, bataryanın üzerindeki batarya bırakma düğmesine **15** basın.

NOT: Lityum iyon bataryalardan maksimum performans almak ve bataryaların kullanım ömrünü uzatmak için, ilk kullanım öncesinde tam olarak şarj edin.

Şarj Cihazının Çalışması

Bataryanın şarj durumu için aşağıdaki göstergelere bakın.

| | | |
|--|---------------------------------|-----------------|
| | Batarya Şarj Oluyor | — — — — |
| | Batarya Şarj Oldu | — — — — |
| | Sıcak/Soğuk Paket Gecikmesi | — ● — ● — ● |
| | Paket veya şarj cihazında sorun | ● ● ● ● ● ● ● ● |

Bu şarj cihazı oluşabilecek belirli sorunları tespit etmek için tasarlanmıştır. Sorunlar, hızlı bir şekilde yanıp sönen kırmızı ışıkla belirtilir. Eğer bu durum meydana gelirse bataryayı şarj cihazından çıkartıp tekrar takın. Sorun devam ederse şarj cihazının doğru şekilde çalışıp çalışmadığını belirlemek için

farklı bir batarya deneyin. Yeni batarya doğru şekilde şarj oluyorsa orijinal batarya arızalıdır ve geri dönüşüm için bir servis merkezine veya diğer bir toplama yerine geri gönderilmelidir. Yeni batarya da orijinal bataryada olduğu gibi aynı sorunu belirtiyorsa şarj cihazı ve bataryayı test için bir yetkili servis merkezine götürün.

Uyumlu şarj cihazı arızalı bir aküyi şarj etmeyecektir. Şarj cihazı, ışığı geri çevirerek veya paket ya da şarj sorunu yanıp sönmeye şablonunu görüntüleyerek akünün arızalı olduğunu gösterecektir.

NOT: Bu aynı zamanda şarj cihazının arızalı olduğu anlamına da gelebilir.

Şarj cihazı bir sorun gösteriyorsa, şarj cihazını ve akü takımını test edilmek üzere yetkili bir servis merkezine gönderin.

Sıcak/Soğuk Paket Gecikmesi

Şarj aleti çok sıcak veya çok soğuk bir batarya tespit ettiğinde, otomatik olarak Sıcak/Soğuk Gecikmesini başlatarak batarya uygun sıcaklığa gelene kadar şarjı durdurur. Şarj aleti sonrasında otomatik olarak şarj moduna geçer. Bu özellik maksimum batarya ömrünü garanti eder.

Soğuk bir batarya sıcak bir bataryaya göre daha yavaş bir hızla şarj olacaktır. Akü takımı tüm şarj döngüsü boyunca daha yavaş bir hızda şarj olacaktır ve akü ısındığında bile maksimum şarj oranına geri dönmeyecektir.

Elektronik Koruma Sistemi

XR Li-Ion cihazları aşırı yük, aşırı ısınma veya tamamen boşalmadan koruyacak bir Elektronik Koruma Sistemi ile birlikte tasarlanmıştır.

Elektronik Koruma Sistemi devreye girerse alet otomatik olarak kapatılacaktır. Bu durum gerçekleşirse lityum iyon aküyi tamamen şarj olana dek bir şarj cihazının üzerine koyun.

Şarj Cihazı Temizlik Talimatları

UYARI: Elektrik çarpması tehlikesi. Temizlik öncesinde AC çıkışı bağlantısını kesin. Şarj cihazının dış yüzeyindeki kir ve yağ bir bez parçası yada metal olmayan bir fırça kullanılarak çıkarılabilir. Su veya temizlik solüsyonları kullanmayın. Aletin içine herhangi bir sıvının girmesine izin vermeyin; aletin herhangi bir parçasını bir sıvı içine daldırmayın.

Akü

Tüm Aküler İçin Önemli Güvenlik Talimatları

Yedek aküleri sipariş ederken, katalog numarasını ve voltajı eklediğinizden emin olun.

Akü, kutudan şarjı dolu olarak çıkmaz. Aküyi ve şarj cihazını kullanmadan önce, aşağıdaki güvenlik talimatlarını dikkatlice okuyun. Daha sonra belirtilen şarj işlemlerini uygulayın.

TÜM TALİMATLARI OKUYUN

- **Aküyi yanıcı sıvılar, gazlar ve tozların bulunduğu yerler gibi yanıcı ortamlarda şarj etmeyin veya kullanmayın.** Aküyi şarj cihazına takmak veya cihazdan çıkarmak toz veya dumanları tutuşturabilir.

- **Aküyi şarj cihazının içine doğru zorlamayın.** Akü kırılarak ciddi kişisel yaralanmaya neden olabileceğinden akünün üzerinde hiçbir şekilde uyumsuz bir şarj cihazına uydurmak için değişiklik yapmayın.
- Aküleri yalnızca DEWALT şarj cihazlarında şarj edin.
- **Su veya diğer sıvıları sıçratmayın veya bunlara DALDIRMAYIN.**
- **Aleti ve aküyi sıcaklığın 40 °C'ye (104 °F) ulaştığı veya bu sıcaklığı aştığı yerlerde (yazın dış barakalar veya metal binalar gibi) depolamayın veya kullanmayın.**
- **Önemli ölçüde hasarlı veya tamamen eskimiş olsa bile aküyu ateşe atmayın.** Akü ateşe atılırsa patlayabilir. Lityum iyon aküler yanıcı zehirli buharlar ve materyaller açığa çıkar.
- **Akü içeriği cildinizle temas ederse, etkilenen alanı derhal yumuşak bir sabun ve suyla yıkayın.** Akü sıvısı gözlerinize bulaşırsa, gözünüzü açık tutarak 15 dakika boyunca veya tahriş hissi geçene kadar suyla yıkayın. Tıbbi yardım gerekirse, akü elektroliti sıvı organik karbonatlar ve lityum tuzları karşısından oluşmaktadır.
- **Açılan akü hücrelerinin içeriği solunum yolunu tahriş edebilir.** Ortama temiz hava girmesini sağlayın. Belirtiler geçmezse tıbbi yardım alın.



UYARI: Yanık tehlikesi. Akü sıvısı kıvılcıma veya ateşe maruz kalırsa yanıcı olabilir.



UYARI: Aküyi hiçbir nedenle asla açmayın. Akünün muhafazası çatlırsa veya hasar görürse, şarj cihazına takmayın. Aküyu çarpmayın, düşürmeyin veya pakete hasar vermeyin. Sert bir darbe almış, düşmüş, çığnemiş veya herhangi bir şekilde hasar görmüş (örn. çiviyle delinmiş, çekiçle vurulmuş veya üzerine basılmış) bir aküyu veya şarj cihazını kullanmayın. Elektrik çarpmasına yol açabilir. Hasarlı aküler geri dönüşüm için servis merkezine gönderilmelidir.



UYARI: Yangın tehlikesi. Bataryayı metal nesnelere batarya terminallerine değmeyecekleri şekilde saklayın veya taşıyın. Örneğin, bataryayı içerisinde gevşek çiviler, vidalar, anahtarlar vb. bulunan kayışlı taşıyıcı, cep, alet kutuları, ürün kiti kutuları, çekmece vb. içerisine koymayın.



DIKKAT: Aleti kullanmadığınız zaman, devrilme veya düşme tehlikesine yol açmayacağı dengeli bir yüzeye yan tarafının üzerine yerleştirin. Büyük akülere sahip bazı aletler akünün üzerinde dik durabilir, ancak bunlar kolayca devrilebilir

Nakliyat



UYARI: Yangın tehlikesi. Batarya nakliyatında, batarya kutuplarının istemsiz şekilde ileten maddelerle temas ederek yangına sebep vermesi ihtimali vardır. Batarya nakliyatı yaparken, batarya kutuplarının iyi korunduğundan ve kutuplarla temas edip kısa devreye sebep olabilecek maddelerden iyi şekilde izole edildiğinden emin olun.

DEWALT bataryalar, Tehlikeli Maddelerin Nakliyesi Hakkında BM Tavsiyeleri; Uluslararası Hava Taşımacılığı Birliği (IATA) Tehlikeli

TÜRKÇE

Madde Düzenlemeleri, Uluslararası Deniz Taşımacılığı Tehlikeli Madde (IMDG) Düzenlemeleri ve Uluslararası Karayoluyla Tehlikeli madde Taşıma Konulu Avrupa Anlaşması içeriklerinde belirtilen sektörel ve hukuki standartların tüm düzenlemeleriyle uyumludur. Lityum-iyon bataryalar, Tehlikeli Madde Taşımacılığı Kılavuzu Testleri ve Kriterleri Hakkındaki BM Tavsiyelerinin 38,3. bölümüne kadar test edilmiştir.

Çoğu durumda bir DEWALT bataryanın nakliyesinin tam olarak düzenlenmiş bir Sınıf 9 Tehlikeli Maddeler kapsamında sınıflandırılması beklenir. Genelde sadece 100 Watt Saat (Wh) üzeri bir enerji değerine sahip bir lityum iyon bataryayı içeren taşıma işlemlerinin tam olarak düzenlenmiş bir Sınıf 9 Tehlikeli Maddeler kapsamında sınıflandırılarak yapılması gerekmektedir. Tüm lityum iyon bataryalarda ambalajın üzerinde Watt Saati değeri mevcuttur. Buna ilave olarak, düzenlemedeki karışıklıklar nedeniyle, DEWALT lityum iyon bataryaların Watt Saati değeri göz önünde bulundurulmaksızın havayolu kargosuyla tek başına taşınmasını önermez. Bataryası bulunan aletlerin (kombo setler) havayoluyla nakliyesi ancak bataryanın sahip olduğu Watt Saati değerinin 100 Watt Saatinde yüksek olmaması şartıyla yapılabilir.

Nakliyat kapsamı dışında da kalsa, tamamen düzenlenmiş de olsa, paketleme, etiketleme ve belgeleme gereklilikleri hakkındaki son düzenlemeleri takip etmek nakliyatçıların sorumluluğudur.

Kılavuzun bu bölümünde bulunan bilgiler iyi niyetle yazılmıştır ve kılavuzun hazırlandığı tarih itibarıyla doğru olduğuna inanılmaktadır. Fakat, sözlü veya zımnen hiçbir garanti verilmemektedir. Gerçekleştirdiği işlemlerin geçerli düzenlemelerle uyumlu olduğundan emin olmak alıcının sorumluluğundadır.

Saklama Önerileri

1. En iyi saklama ortamı serin ve kuru, doğrudan güneş ışığı almayan, aşırı sıcak ve soğuk olmayan yerlerdir. En uygun akü performansı ve ömrü için kullanımda değilken aküleri oda sıcaklığında saklayın.
2. Uzun süreli saklama için, en iyi sonuç için şarj cihazından uzak serin, kuru bir yerde tamamen dolu bir akü saklamak için tavsiye edilir.

NOT: Aküler tamamen şarj boşalmış halinde saklanmamalıdır. Akünün kullanılmadan önce yeniden şarj edilmesi gerekir.

Şarj Cihazı ve Akü Üzerindeki Etiketler

Bu kılavuzda kullanılan sembollere ilave olarak, şarj cihazı ve akü üzerinde bulunan etiketler aşağıdaki sembollerini belirtmektedir:



Aletle çalışmaya başlamadan önce bu kılavuzu okuyun.



Şarj süresi için **Teknik Özellikleri** bölümüne bakın.



İletken nesnelere temas etmeyin.



Hasarlı aküleri şarj etmeyin.



Suya maruz bırakmayın.



Hasarlı kabloların hemen değiştirilmesini sağlayın.



Sadece 4 °C ve 40 °C arasında şarj edin.



Yalnızca kapalı alanda kullanım icindir.



Aküleri çevremize gerekli ozeni göstererek atın.



DEWALT aküler, yalnızca onlar için tasarlanmış olan DEWALT şarj cihazlarında şarj edin. DEWALT aküleri haricindeki akülerin DEWALT şarj cihazlarıyla şarj edilmesi patlamalarına veya diğer tehlikeli durumların ortaya çıkmasına sebep olabilir.



Aküyü ateşe atmayın.

Akü tipi

DCM581 36 volt akülerle çalışır.

Bu bataryalar kullanılmaktadır: DCB496, DCB497. Daha fazla bilgi için **Teknik Veriler** bölümüne bakın.

Ambalaj İçeriği

Ambalaj, aşağıdaki parçaları içermektedir:

- 1 Ot biçme makinesi
 - 1 Yardımcı tutamak
 - 4 Yardımcı tutamak vidaları
 - 1 Askı
 - 1 Siper
 - 4 Siper vidaları
 - 1 Çalı kesme bıçağı
 - 1 Çalı kesme somunu
 - 1 Çalı kesme kelepçe pulu
 - 1 Çalı kesme tahrik pulu
 - 5 Çatal pim
 - 1 Somun anahtarı
 - 1 Çubuk, kilit
 - 1 Bıçak kılıfı
 - 1 Kullanım kılavuzu
- Alet, parçalar ve aksesuarlarda nakliye sırasında hasar oluşup oluşmadığını kontrol edin.
 - Çalıştırmadan önce bu kılavuzu iyice okuyup anlamak için zaman ayırın.

Alet Üzerindeki Etiketler

Alet üzerinde, aşağıdaki uyarı sembollerini bulunmaktadır:



Aletle çalışmaya başlamadan önce bu kılavuzu okuyun.



Kulaklık takın.



Koruyucu gözlük takın.



Aleti yağmur veya çok fazla neme maruz bırakmayın ya da yağmurlu havalarda dışarıda bırakmayın.

Aleti kapatın. Alet üzerinde bakım gerçekleştirmeden önce, bataryayı aletten çıkarın.



Baş koruyucu kullanın.



Kaymayan ayakkabı kullanın.



Kaymaya karşı dayanıklı eldivenler giyin.



İnsanları ve hayvanları çalışma alanından en az 6 metre uzaktan tutun.



Dairesel metal bıçaklar kullanmayın.



Fırlayan nesnelere dikkat edin.



Bıçak iticisine dikkat edin.



Etrafta duran kişileri uzak tutun.



Direktif 2000/14/AT ile garanti edilen ses gücü.

Tarih Kodu Konumu (Şek. U)

İmalat yılını da içeren Tarih Kodu **45** gövdeye basılıdır.

Örnek:

2016 XX XX

İmalat Yılı

Açıklama (Şek. A)

UYARI: Hiçbir zaman elektrikli aleti veya herhangi bir parçasını değiştirmeyin. Hasarla veya yaralanmayla sonuçlanabilir.

1 Değişken hız tetiği

- 2** Kilitleme kolu
- 3** Kilitleme tırnağı
- 4** Tutamak
- 5** Hız kontrol düğmesi
- 6** Yardımcı tutamak
- 7** Motor yuvası
- 8** Ot biçme direği
- 9** Askı montaj
- 10** Askı
- 11** Siper
- 12** Makara yuvası
- 13** Batarya yuvası
- 14** Batarya paketi
- 15** Batarya çıkarma düğmesi
- 16** Çalı kesme bıçağı
- 17** Somun anahtarı
- 18** Bıçak kılıfı

Kullanım Amacı

Bu ot biçme makinesi / çalı kesicisi profesyonel amaçlı kesme ve biçme işleri için tasarlanmıştır.

Islak koşullarda veya yanıcı sıvı ya da gazların mevcut olduğu ortamlarda **KULLANMAYIN**.

Çocukların aleti ellemesine **İZİN VERMEYİN**. Bu alet deneyimsiz kullanıcılar tarafından kullanılırken nezaret edilmelidir.

- Bu ürün fiziksel ve zihinsel kapasitesinin yanı sıra algılama gücü azalmış olan veya yeterince deneyim ve bilgisi bulunmayan kişiler (çocuklar dahil) tarafından kullanılmak üzere üretilmemiştir. Bu tür kişiler ürünü ancak güvenliklerinden sorumlu bir kişi tarafından cihazın kullanımıyla ilgili talimatların verilmesi veya sürekli kontrol altında tutulması durumunda kullanabilir. Çocuklar, bu ürün ile kontrol altında tutulmalıdır.

MONTAJ VE AYARLAMALAR

UYARI: Ciddi yaralanma riskini azaltmak için herhangi bir ayar yapmadan ya da parça veya aksesuarları söküp takmadan önce aleti kapatın ve aküyü ayırın. Aletin yanlışlıkla çalıştırılması yaralanmaya neden olabilir.

UYARI: Yalnızca DEWALT akü ve şarj cihazlarını kullanın.

Alete Akü Takma Ve Çıkartma (Şek. C–E)

NOT: Akünün **14** tamamen şarjlı olduğundan emin olun.

Aküyü Aletin Takma

1. Bataryayı **14** aletin içindeki raylara hizalayın (Şekil C).
2. Batarya tam olarak yerine oturana kadar aleti sürgüyle kaydırın ve kilit tırnağının yerine yerleşme sesini duyduğunuzdan emin olun.

Aküyü Aletten Çıkarma

1. Serbest bırakma düğmesine **15** basın ve bataryayı sıkıca çekerek aletin tutma kolundan çıkarın (Şekil D).

2. Aküyü bu klavyezun şarj cihazı kısmında açıklandığı gibi şarj cihazına takın.

Akü Şarj Seviyesi Göstergesi (Şek. E)

Bazı DEWALT aküler, aküde kalan şarj seviyesini gösteren üç yeşil LED ışıktan oluşan bir şarj seviyesi göstergesini içerir.

Şarj seviyesi göstergesini çalıştırmak için gösterge düğmesini **19** basın ve basılı tutun. Üç yeşil LED ışığının bir kombinasyonu kalan şarj seviyesini gösterecek şekilde yanacaktır. Aküdeki şarj seviyesi kullanılabilir limitin altındayken, gösterge yanmaz ve akünün şarj edilmesi gerekir.

NOT: Bu gösterge sadece aküde kalan şarj seviyesini gösterir. Bu alet işlevini göstermez; ürün parçaları, sıcaklık ve son kullanıcı uygulamaya göre değişime tabidir.

Montaj

Makara yuvasının çıkartılması (Şek. A, F, G)

1. Ot biçme makinesi tahrik pulundaki (küçük) **20** deliğe ve motor yuvasındaki **7** deliğe **22** Şekil F'de gösterildiği gibi bir tornavida **21** takın.
2. Makara yuvasını **12** Şekil G'de gösterildiği gibi saat yönünde çevirin.
3. Makara yuvasını ve tahrik pulunu ot biçme makinesinden sökün.

Siperin takılması (Şek. A, H, I)

UYARI: Aleti siper tam olarak yerine takılı değilken kesinlikle çalıştırmayın. Hasarla veya yaralanmayla sonuçlanabilir.

1. Makara yuvasını **12 Makara yuvasının çıkartılması** bölümünde açıklandığı gibi çıkartın.
2. Siperi takmak için siperin tırnağını **23** motor yuvasının **7** altındaki uç kısma **24** kaydırın ve sonra siperin arkasını Şekil H'de gösterildiği gibi yerine alçaltın.
3. Şekil İ'de gösterildiği gibi 4 siper vidasını **25** anahtar **17** kullanarak değiştirin ve sağlam şekilde sıkın.
4. Makara yuvasını aşağıda **Makara yuvasının takılması** bölümünde açıklandığı gibi değiştirin.

Makara yuvasının takılması (Şek. A, I, J)

1. Ot biçme makinesi tahrik pulunu (küçük) **20** ot biçme makinesinden çıkıntı yapan civataya **26** deliği **21** motor yuvasındaki **7** delikle **22** aynı hizaya gelecek şekilde aşağı kaydırın.
2. Pul ve motor yuvasını delikleri siperdeki **11** çentikle **27** aynı hizaya gelene kadar döndürün.
3. Üç delikten bir tornavida sokun, makara yuvasını saatin tersi yönde çevirin ve civataya sağlam şekilde sıkın.

Bıçağın takılması (Şek. A, K)

UYARI: Yaralanma riski. Çalı kesici bıçağının keskin kenarları bulunmaktadır. Bıçağı elle tutarken iş eldivenleri takın.

1. Makara yuvasını **12** ve ot biçme makinesi tahrik pulunu (küçük) **20 Makara yuvasının çıkartılması** bölümünde açıklandığı gibi çıkartın.

2. Çalı kesicisi tahrik pulunu (büyük) **28** ot biçme makinesinden çıkıntı yapan civataya **26** deliği **29** motor yuvasındaki **7** delikle **22** aynı hizaya gelecek şekilde aşağı kaydırın.
3. Çalı kesicisi bıçağını **16** iç kısımdaki, kesmeyen kenar **30** tahrik pulunun deliğiyle aynı hizada olacak şekilde tahrik pulunun üzerine kaydırın. Böylece bıçağın sonrasında daha kolay ve güvenli şekilde çıkartılması sağlanır.
4. Çalı kesicisi kelepçe pulunu **31** daha geniş olan tarafı bıçağı düz gelecek şekilde bıçağında üzerinde kaydırın.
5. Çalı kesicisi somununu **32** anahtar **17** kullanarak civataya vidalayın. Somunun sağlam şekilde sıklığından emin olun.
6. Çatal pimi **33** civatadaki delikten tam kaydırın.

Yardımcı tutma kolunun takılması (Şek. A, L)

1. Yardımcı tutma kolunu **6**, direğin ortasında bulunan etiketin üzerinde ot biçme direğinin **8** en üstüne yerleştirin.
2. Yardımcı tutma kolu braketini **34** tutma kolunun altında kaydırın.
3. Tutma kolu civatalarını **35** braketle ve kola takın.
4. Tutma kolunun civatalarını anahtar **17** kullanarak sıkın. Tutma kolunun tam olarak takıldığından emin olun.

Ayarlama gerekiyorsa tutma kolu civatalarını gevşetin ve yardımcı tutma kolunu ot biçme direğinde yukarı veya aşağı kaydırın. Ardından civataları geri sıkın.

Siperin değiştirilmesi (Şek. I, M)

1. Makara yuvasını **12 Makara yuvasının çıkartılması** bölümünde açıklandığı gibi çıkartın.
2. Şekil İ'de gösterildiği gibi 4 siper vidasını **25** sökün.
3. Siperi Şekil M'de gösterilen bir açıyla kaldırın.
4. Yeni siperi **Siperin takılması** bölümünde açıklandığı gibi takın.

Askının takılması (Şek. A)

Askıyı **10** askı takma yerinden **9** geçirin ve biçme makinesini veya çalı kesicisini kullanırken ekstra destek almak için askıyı omzunuza yerleştirin.

KULLANMA

Kullanma Talimatları

UYARI: Güvenlik talimatlarına ve geçerli yönetmeliklere daima uyun.

UYARI: Ciddi yaralanma riskini azaltmak için herhangi bir ayar yapmadan ya da parça veya aksesuarları söküp takmadan önce aleti kapatın ve aküyü ayırın. Aletin yanlışlıkla çalıştırılması yaralanmaya neden olabilir.

Uygun El Pozisyonu (Şek. A, O)

UYARI: Ciddi yaralanma riskini azaltmak için, **DAİMA** şekilde gösterilen uygun el pozisyonunu kullanın.

UYARI: Ciddi yaralanma riskini azaltmak için, ani tepki ihtimaline karşı aleti **HER ZAMAN** sıkıca tutun.

Doğru el pozisyonu bir el normal tutma yeri üzerinde **4**, diğer el yardımcı tutma kolu **6** üzerinde olacak şekildedir.

Açılması (Şek. A)

Cihazı çalıştırmak için, kilitleme tırnağını **3** ileri ittirin, kilitleme kolunu **2** sıkın ve sonrasında da değişken hız tetiğini **1** sıkın. Cihazı kapatmak için değişken hız tetiğini, kilitleme kolunu ve tırnağı serbest bırakın.

Hız Kontrolü Anahtarı (Şek. A)

Bu ipli ot biçme aleti, daha büyük işlerde çalıştırma süresini uzatmak üzere daha verimli bir hızda iş yapma ya da yüksek performanslı biçme işlemi için alet hızını artırma seçeneği sunar. Çalıştırma süresini uzatmak için, hız kontrolü anahtarını **5** yardımcı tutamağa **6** doğru ileri iterek "LO" konumuna getirin. Bu mod, tamamlanması daha fazla zaman alan büyük işler için idealdir.

Ot biçme aletinin hızını artırmak için, hız kontrolü anahtarını akü muhafazasına **13** doğru geri çekerek "HI" konumuna getirin. Bu mod, daha yoğun otlar ve daha yüksek devir/dakika gerektiren uygulamalar için idealdir.

NOT: "HI" modundayken, çalışma süresi, alet "LO" modunda olduğundan daha düşüktür.

Ot biçme / Çalış kesme (Şek. A, N, O)

Ot biçme makinesi açıkken, açısını doğru belirleyin ve Şekil N'de gösterildiği gibi yana doğru sallayın.

Siper ve ayaklarınız arasında, Şekil O'da gösterildiği gibi minimum 610 mm mesafeyi koruyun.

UYARI: Dönen ipi zemine neredeyse paralel mesafede (30 dereceden fazla eğmeden) tutun. Bu ot biçme makinesi bir kenar kesici değildir. Ot biçicini misina veya çalı kesme bıçağı **16** zemine sağdan bir açıyla dönecek şekilde EĞMEYİN. Uçuşan çöpler yaralanmaya neden olabilir.

Darbeli Besleme Ot Biçici Misina Besleme

UYARI: Yaralanmayı önlemek için üniteyi motor yuvasına çalı biçme düzeneği takılı durumdayken kesinlikle darbeli çalıştırmayın.

Ot biçme aletinizde, 2,032 mm çapa sahip naylon ip kullanılır. Kesme ipi, kesme işlemi bordür boyunca ya da diğer aşındırıcı yüzeyler boyunca gerçekleştirilirse, daha çabuk yıpranır ve daha fazla besleme gerektirir.

Ot biçme aletini kullandıkça, yıpranma nedeniyle ip daha da kısalır. Normal hızda çalışırken aleti yavaşça zemine vurarak ipin beslenmesini sağlayın.

NOT: Naylon ipin 330 mm'lik bir alanın ötesine uzatılması, performansı, çalışma süresini ve ürün ömrünü motorun hasar görme riski olduğu için olumsuz şekilde etkiler. Bu, garantiyi geçersiz kılabılır.

Kesmeyle İlgili Faydalı İpuçları

- Kesme işlemi için ipin ucunu kullanın, ipin baş kısmını kesilmemiş çimenlere doğru zorlamayın.
- Tel ya da kazık çitler, ipin daha fazla yıpranmasına, hatta kopmasına neden olur. Taştan ya da tuğladan duvarlar,

bordürler ve tahta, ipin hızlı bir şekilde yıpranmasına neden olur.

- Makara başlığın yerde ya da diğer yüzeylerde sürüklenmesine izin vermeyin.
- Uzun otlarda, biçme işlemi yukarıdan aşağı doğru yapın ve 30 cm yüksekliği aşmayın.
- Ot biçme aletini, kesilecek alana doğru eğerek tutun. Bu en iyi kesme alanıdır.
- Ot biçme aleti, aleti soldan sağa doğru hareket ettirdiğinizde kesme işlemi yapar. Böylece, aleti kullanan kişiye döküntülerin çarpması önlenir.
- Ağaçlardan ve çalılardan kaçının. Ağaç kabuğu, ahşap kalıp, dış kaplama ve çit direkleri ip nedeniyle kolaylıkla zarar görebilir.

Yedek Aksesuarlar

UYARI: Ciddi yaralanma riskini azaltmak için herhangi bir ayar yapmadan ya da parça veya aksesuarları söküp takmadan önce cihazı kapatın ve aküyü çıkarın.

UYARI: DEWALT, tehlikeli olabileceği için, bu cihazla birlikte herhangi bir aksesuarın kullanılmasını önermez.

UYARI: DEWALT tarafından bu ot biçme aleti ile kullanılması önerilenlerin dışında hiçbir bıçak, aksesuar veya parçayı kullanmayın. Aksi halde, ciddi yaralanma ya da ürünün hasar görme tehlikesi vardır.

DEWALT yedek misina Model No. DT20650 (2 mm), DT20651 (2 mm), DT20652 (2.5 mm) kullanın.

- En iyi performans için Dewalt DT20650/51 kullanın. DEWALT DT20652 de kullanılabilir ancak bu, biçme makinesinin çalışma süresini azaltabilir. Biçici ile başka bir misina kullanılması performansı düşürebilir ve/veya biçiciyeye zarar verebilir.

DEWALT yedek bıçaklar Model No. DT20653 255 mm (Tri-Blade Çalı Bıçağı), DT20655 (230 mm 4T Çim Kesme Bıçağı) kullanın.

Kesme İpinin Değiştirilmesi (Şek. P-S)

DİKKAT: Cihazın hasar görmemesi için, kesme ipi biçme bıçağından ileri uzanırsa, ipi kesin ve ipin yalnızca bıçağı kadar uzanmasını sağlayın.

1. Aküyü çıkarın.
2. Makarayı **36** saat yönünde döndürerek Şek. P'da gösterildiği gibi kilidi açın. Makara içindeki beyaz yuvarlak çıkıntı **37**, kilidin açıldığını göstermek amacıyla makara penceresinden **38** dönerek uzaklaşacaktır.
3. Makarayı doğrudan çekerek çıkarın.
4. Makaradaki ve muhafazadaki tüm kalıntıları ve otları çıkarın.
5. Önce Şek. Q'da gösterildiği gibi, tutma yuvalarına **39** en yakın makaranın kanalına yeni bir ip sarın.
6. Kesme ipinin ucunu **40** tutma deliğine **41** yerleştirin.
7. Kesme ipini, makaraya, makaranın tabanındaki ok yönünde sarın.
8. Sarılı kesme ipi tutma yuvalarının baş kısmına ulaştığında, ipi yaklaşık 106 mm uzunluğunda kesin.
9. İkinci ipi sararken birinci ipi tutmak amacıyla, ipi makaranın bir tarafında yer alan tutma yuvalarına itin.

TÜRKÇE

10. Yukarıdaki prosedürü, makaranın alt kısmındaki ikinci kesme ipi için kullanın.

! DİKKAT: *Biçme işlemine başlamadan önce, yalnızca uygun türde kesme ipi kullanın. Kesme ipinin, Şek. R'de gösterildiği gibi makaranın her iki bölümünde de olduğundan emin olun.*

11. Her iki ip de makara **36** etrafına sarıldıktan sonra, baş parmağınızla işaret parmağınızı tutma yuvalarına yerleştirerek ipin daha sabit durmasını sağlayın ve her ipin ucunu makara muhafazasında **12** yer alan baş kısmın her iki tarafındaki iki delikten **43** Şek. S'de gösterildiği gibi içeri doğru ilerletin.

12. Makara muhafazası içindeki beyaz yuvarlak çıkıntılar **37**, makaranın girintileriyle **42** hizalayın. Tutma yuvalarını **39** iki delikle **43** mümkün olduğunca yakın şekilde hizalayın.

13. Makarayı makara muhafazası içine itin ve makarayı yerine kilitlemek için saat yönünün tersine döndürün. Makara penceresinde **38** beyaz yuvarlak çıkıntının **37** görüldüğünden emin olun. İpin çözülmediğinden ve makaranın alt kısmındaki milin etrafına dolanmadığından emin olun.

14. Kesme ipinin her iki ucunu tutma yuvalarından çıkarmak için çekin. İpin siper üzerindeki kesme bıçağının ilerisine uzanması durumunda, ipi keserek en fazla bıçağa kadar uzanmasını sağlayın.

BAKIM

DEWALT elektrikli aletiniz minimum bakımla uzun bir süre çalışacak şekilde tasarlanmıştır. Kesintisiz olarak memnuniyet verici bir şekilde çalışması gerekli özenin gösterilmesine ve düzenli temizliğe bağlıdır.

! UYARI: *Ciddi yaralanma riskini azaltmak için herhangi bir ayar yapmadan ya da parça veya aksesuarları söküp takmadan önce aleti kapatın ve aküyü ayırın. Aletin yanlışlıkla çalıştırılması yaralanmaya neden olabilir.*

- Aşırı ısınmayı önlemek için, hava giriş deliklerini **35** Şek. T'te gösterildiği gibi temiz tutun.
- Ot biçme aletinizin ipi zamanla kuruyabilir. İpi en iyi durumda muhafaza etmek için, yedek ipi plastik ve kapatılabilir bir poşet içinde bir kaşık su ilave ederek saklayın.
- Plastik parçalar, sabun ve nemli bir bezle temizlenebilir.
- Muhafazanın kenarındaki ip kesici, zamanla körleşebilir. Bıçağı düzenli olarak bir eğeyle bilemeniz önerilir.

Şarj cihazı ve akü bakım gerektirmezler.



Yağlama

Elektrikli aletiniz ek bir yağlama gerektirmemektedir.



Temizleme

! UYARI: *Havalandırma deliklerinde ve etrafında toz toplanması halinde bu tozu ve kiri kuru hava kullanarak*

ana gövdeden uzaklaştırın. Bu işlemi gerçekleştiren onaylı bir göz koruması ve onaylı toz maskesi takın.

! UYARI: *Aletin metalik olmayan parçalarını temizlemek için asla çözücü veya başka sert kimyasal kullanmayın. Bu kimyasallar bu parçalarda kullanılan malzemeleri güçsüzeleştirir. Yalnızca su ve yumuşak sabunla nemlendirilmiş bir bez kullanın. Aletin içine herhangi bir sıvının girmesine izin vermeyin; aletin herhangi bir parçasını bir sıvı içine daldırmayın.*

İlave Aksesuarlar

! UYARI: *DEWALT tarafından tedarik veya tavsiye edilenlerin dışındaki aksesuarlar bu ürün üzerinde test edilmediğinden, söz konusu aksesuarların bu aletle birlikte kullanılması tehlikeli olabilir. Yaralanma riskini azaltmak için bu ürünle birlikte sadece DEWALT tarafından tavsiye edilen aksesuarlar kullanılmalıdır.*

Uygun aksesuarlarla ilgili daha fazla bilgi almak için satış noktalarıyla görüşün.

Çevrenin Korunması



Aynı toplama. Bu işaretlenmiş simgeyle ürün ve piller normal evsel atıklarla birlikte çöpe atılmamalıdır.

Bazı malzemeleri içeren ürün ve piller geri dönüştürülebilir veya geri kazanılabilir, bu da bazı hammaddeler için talebi azaltabilir. Lütfen elektrikli ürünleri ve pilleri yerel yasal mevzuata uygun şekilde geri dönüşüme tabi tutun. Daha ayrıntılı bilgiler www.2helpU.com adresinde mevcuttur

Şarj Edilebilir Aküler

Bu uzun ömürlü akü, daha önce kolayca yapılan işlerde yeterince güç üretemeyecek duruma geldiğinde şarj edilmelidir. Teknik ömürlerinin sonunda, aküleri çevremize gerekli özeni göstererek atın:

- Aküyü bitene kadar aleti çalıştırın, sonra aletten çıkartın.
- Lityum İyon hücreler geri dönüştürülebilir. Bunları yetkili servise veya yerel toplama merkezine teslim edin. Toplanan aküler geri dönüştürülecek veya uygun şekilde atılacaktır.

ΚΟΠΤΙΚΟ ΜΕ ΝΗΜΑ / ΘΑΜΝΟΚΟΠΤΙΚΟ

DCM581

Συγχαρητήρια!

Επιλέξατε ένα εργαλείο DEWALT. Τα έτη εμπειρίας, η σχολαστική ανάπτυξη προϊόντων και η καινοτομία έχουν καταστήσει την DEWALT έναν από τους πιο αξιόπιστους συνεργάτες στον τομέα των επαγγελματικών ηλεκτρικών εργαλείων.

Τεχνικά δεδομένα

Μπαταρίες και φορτιστές πωλούνται ξεχωριστά

| DCM581 | | |
|--------------------------------|----------|-----------------|
| Τάση | V_{bc} | 36V |
| Τύπος | | 1 |
| Ισχύς εξόδου | W | 240 |
| Σ.Α.Λ. | /min | 0-5100 / 0-5500 |
| Διάσταση διαδρόμου κοπής | mm | 380 |
| Βάρος (χωρίς πακέτο μπαταριών) | kg | 4,4 |

Θαμνοκοπτικό

| | | |
|--------------------------|------|---|
| Τύπος | | Μαχαίρι θάμνων τριπλής λεπίδας, λεπίδα κοπής χόρτων, λεπίδα κοπής χόρτων 4T |
| Σ.Α.Λ. | /min | 0-5100 / 0-5500 |
| Διάσταση διαδρόμου κοπής | mm | 255 |

Τιμές θορύβου και δόνησης (άθροισμα τριαξονικών ανυσμάτων)

Λειτουργία χορτοκοπτικού με νήμα σύμφωνα με το EN50636-2-91:

| | | |
|---|-------|-----|
| L_{PA} (επίπεδο πίεσης ήχου) | dB(A) | 81 |
| L_{WA} (επίπεδο ισχύος ήχου) | dB(A) | 95 |
| K (αβεβαιότητα για το δοθέν επίπεδο ήχου) | dB(A) | 1,0 |

| | | |
|---------------------------------|---------|-----|
| Τιμή εκπομπής κραδασμών $a_h =$ | m/s^2 | 2,5 |
| Αβεβαιότητα K = | m/s^2 | 1,5 |

Τιμές θορύβου και δόνησης (άθροισμα τριαξονικών ανυσμάτων)

Λειτουργία θαμνοκοπτικού σύμφωνα με το EN ISO 11806-1:

| | | |
|---|-------|-----|
| L_{PA} (επίπεδο πίεσης ήχου) | dB(A) | 81 |
| L_{WA} (επίπεδο ισχύος ήχου) | dB(A) | 95 |
| K (αβεβαιότητα για το δοθέν επίπεδο ήχου) | dB(A) | 1,0 |

| | | |
|---------------------------------|---------|------|
| Τιμή εκπομπής κραδασμών $a_h =$ | | |
| - Λαβή | m/s^2 | <2,5 |
| - Βοηθητική λαβή | m/s^2 | 10,9 |
| Αβεβαιότητα K = | m/s^2 | 1,5 |

| Μπαταρίες | | | | Φορτιστές/Χρόνοι φόρτισης (λεπτά) |
|-----------|----------|-----|----------|-----------------------------------|
| Αρ. κατ. | V_{bc} | Ah | Βάρος kg | DCB413 |
| DCB497 | 36 | 7,5 | 1,92 | 170 |
| DCB496 | 36 | 6,0 | 1,88 | 130 |

Το επίπεδο εκπομπής κραδασμών που αναφέρεται στο παρόν ενημερωτικό φυλλάδιο, μετρήθηκε σύμφωνα με τυποποιημένη δοκιμή που αναφέρεται στο πρότυπο EN50636 και μπορεί να χρησιμοποιηθεί για σύγκριση μεταξύ εργαλείων. Μπορεί να χρησιμοποιηθεί για την αρχική αξιολόγηση της έκθεσης.

⚠ ΠΡΟΕΙΔΟΠΟΙΗΣΗ: Το αναφερόμενο επίπεδο εκπομπής κραδασμών αντιστοιχεί στις βασικές εφαρμογές του εργαλείου. Ωστόσο, εάν το εργαλείο χρησιμοποιηθεί σε άλλες εφαρμογές, με διαφορετικά παρελκόμενα ή σε περίπτωση κακής συντήρησης, η εκπομπή κραδασμών ενδέχεται να διαφέρει. Αυτό ενδέχεται να αυξήσει σημαντικά το επίπεδο έκθεσης καθ' όλη τη διάρκεια του χρόνου λειτουργίας.

Για την εκτίμηση του επιπέδου έκθεσης σε κραδασμούς πρέπει επίσης να ληφθεί υπόψη το πόσες φορές το εργαλείο τίθεται εκτός λειτουργίας ή ο χρόνος που λειτουργεί χωρίς να εκτελεί κάποια εργασία. Αυτό ενδέχεται να ελαττώσει σημαντικά το επίπεδο έκθεσης καθ' όλη τη διάρκεια του χρόνου λειτουργίας.

Προσδιορίστε επιπρόσθετα μέτρα ασφαλείας για να προστατεύσετε το χειριστή από τις επιπτώσεις των κραδασμών. Τέτοια μέτρα είναι: συντήρηση του εργαλείου και των παρελκόμενων, διατήρηση των χεριών σε καλή θερμοκρασία, οργάνωση μοτίβων εργασίας.

ΣΗΜΕΙΩΣΗ: Εθνικός κανονισμός μπορεί να περιορίζει την ηλικία του χειριστή.

Δήλωση Συμμόρφωσης - Ε.Κ.

Οδηγία περί μηχανικού εξοπλισμού



Κοπτικό με νήμα / Θαμνοκοπτικό DCM581

Η εταιρεία DEWALT δηλώνει ότι τα προϊόντα που περιγράφονται στην ενότητα **Τεχνικά δεδομένα** σχεδιάστηκαν σε συμμόρφωση με τα εξής πρότυπα και οδηγίες:

2006/42/EK, EN60335-1:2012 + A11:2014 EN50636-2-91:2014, EN ISO 11806-1:2011.

2000/14/EC, Χορτοκοπτικά, L ≤ 50 cm, Παράρτημα VIII Υπηρεσία Πιστοποίησης DEKRA B.V., Utrechtseweg 310, 6802 ED Arnhem, Ολλανδία

Αριθμός Μητρώου Φορέα Κοινοποίησης: 0344

Στάθμη ακουστικής ισχύος σύμφωνα με το πρότυπο 2000/14/EK

(Άρθρο 13, Παράρτημα III, L ≤ 50 cm):

L_{PA} (μετρημένη ηχητική πίεση) 81 dB(A)

αβεβαιότητα (K) = 1,0 dB(A)

L_{WA} (εγγυημένη ηχητική ισχύς) 96 dB(A)

Αυτά τα προϊόντα συμμορφώνονται και με τις Οδηγίες 2014/30/ΕΕ και 2011/65/ΕΕ. Για περισσότερες πληροφορίες, παρακαλούμε επικοινωνήστε με την DEWALT στην παρακάτω διεύθυνση ή ανατρέξτε στο πίσω μέρος του εγχειριδίου.

Ο κάτωθι υπογράφων είναι υπεύθυνος για τη σύνταξη του τεχνικού φακέλου και πραγματοποιεί την παρούσα δήλωση εκ μέρους της εταιρείας DEWALT.



Markus Rompel

Διευθυντής Μηχανολογικού τμήματος

DEWALT, Richard-Klinger-Straße 11,

D-65510, Idstein, Γερμανία

10.11.2016



ΠΡΟΕΙΔΟΠΟΙΗΣΗ: Για να ελαττώσετε τον κίνδυνο τραυματισμού, διαβάστε το εγχειρίδιο χρήσης.

Ορισμοί: Οδηγίες ασφαλείας

Οι παρακάτω ορισμοί περιγράφουν το επίπεδο σοβαρότητας για κάθε προειδοποιητική λέξη. Παρακαλούμε διαβάστε το εγχειρίδιο και δώστε προσοχή σε αυτά τα σύμβολα.



ΚΙΝΔΥΝΟΣ: Υποδεικνύει μια επικείμενη επικίνδυνη κατάσταση, η οποία, εάν δεν αποφευχθεί, **θα προκαλέσει θάνατο ή σοβαρό τραυματισμό.**



ΠΡΟΕΙΔΟΠΟΙΗΣΗ: Υποδεικνύει μια ενδεχομένως επικίνδυνη κατάσταση, η οποία, εάν δεν αποφευχθεί, **θα μπορούσε να προκαλέσει θάνατο ή σοβαρό τραυματισμό.**



ΠΡΟΣΟΧΗ: Υποδεικνύει μια ενδεχομένως επικίνδυνη κατάσταση, η οποία, εάν δεν αποφευχθεί, **ενδέχεται να προκαλέσει τραυματισμό μικρής ή μέτριας σοβαρότητας.**

ΣΗΜΕΙΩΣΗ: Υποδεικνύει μια πρακτική που **δεν έχει σχέση με προσωπικό τραυματισμό** και η οποία, εάν δεν αποφευχθεί, **ενδέχεται να προκαλέσει υλική ζημιά.**



Υποδηλώνει κίνδυνο ηλεκτροπληξίας.



Υποδηλώνει κίνδυνο πυρκαγιάς.

ΟΔΗΓΙΕΣ ΑΣΦΑΛΕΙΑΣ



ΠΡΟΕΙΔΟΠΟΙΗΣΗ: Όταν χρησιμοποιείτε ηλεκτρικές συσκευές, πρέπει να τηρείτε πάντα ορισμένες βασικές προφυλάξεις ασφαλείας, περιλαμβανομένων των παρακάτω, για να μειωθεί ο κίνδυνος πυρκαγιάς, ηλεκτροπληξίας, τραυματισμού και υλικών ζημιών.



ΠΡΟΕΙΔΟΠΟΙΗΣΗ: Κατά τη χρήση του μηχανήματος πρέπει να τηρούνται οι κανονισμοί ασφαλείας. Για την ασφάλεια τη δική σας και των γύρω σας, διαβάστε αυτές τις

οδηγίες προτού χρησιμοποιήσετε το μηχάνημα. Φυλάξτε αυτές τις οδηγίες για μελλοντική χρήση.

- Διαβάστε προσεκτικά όλο το παρόν εγχειρίδιο προτού χρησιμοποιήσετε τη συσκευή.
- Η προβλεπόμενη χρήση περιγράφεται στο παρόν εγχειρίδιο. Η χρήση οποιοδήποτε αξεσουάρ ή παρελκομένου ή η εκτέλεση οποιασδήποτε εργασίας με αυτό το προϊόν, πέραν των όσων συνιστώνται στο παρόν εγχειρίδιο οδηγίων, μπορεί να προκαλέσει κίνδυνο τραυματισμού.
- Φυλάξτε το παρόν εγχειρίδιο για μελλοντική αναφορά.

ΣΗΜΑΝΤΙΚΟ

**ΔΙΑΒΑΣΤΕ ΠΡΟΣΕΚΤΙΚΑ ΠΡΙΝ ΤΗ ΧΡΗΣΗ
ΦΥΛΑΞΤΕ ΤΟ ΠΑΡΟΝ ΓΙΑ ΜΕΛΛΟΝΤΙΚΗ ΑΝΑΦΟΡΑ**

ΠΡΑΚΤΙΚΕΣ ΓΙΑ ΑΣΦΑΛΗ ΧΕΙΡΙΣΜΟ

Εκπαίδευση

- α) **Διαβάστε προσεκτικά τις οδηγίες.** Εξοικειωθείτε με τα χειριστήρια και τη σωστή χρήση του μηχανήματος.
- β) **Μην επιτρέψετε ποτέ τη χρήση του μηχανήματος σε παιδιά ή άτομα που δεν γνωρίζουν τις οδηγίες χρήσης.** Οι ισχύοντες εθνικοί κανονισμοί ενδέχεται να θέτουν περιορισμούς για την ηλικία του χειριστή.
- γ) **Να έχετε υπόψη ότι ο χειριστής ή ο χρήστης είναι υπεύθυνος για ατυχήματα ή κινδύνους που θα προκληθούν σε άλλα άτομα ή περιουσίες.**

Προετοιμασία

- α) Πριν από τη χρήση, κάνετε πάντα οπτικό έλεγχο του μηχανήματος για τυχόν προφυλακτήρες ή καλύμματα που έχουν φθαρεί, λείπουν ή έχουν εγκατασταθεί λανθασμένα.
- β) **Μη χειρίζεστε ποτέ το μηχάνημα όταν βρίσκονται κοντά άλλα άτομα, ειδικά παιδιά, ή κατοικίδια.**

Λειτουργία

- α) Φοράτε πάντα προστατευτικά γυαλιά και υποδήματα όταν χειρίζεστε το μηχάνημα.
- β) Αποφύγετε τη χρήση του μηχανήματος υπό κακές καιρικές συνθήκες, ειδικά όταν υπάρχει κίνδυνος πτώσης κεραυνών.
- γ) Χρησιμοποιείτε το μηχάνημα μόνο υπό το φως της ημέρας ή επαρκή τεχνητό φωτισμό.
- δ) **Μη χρησιμοποιείτε ποτέ το μηχάνημα εάν οι προφυλακτήρες ή τα προστατευτικά καλύμματα έχουν φθορές ή δεν είναι τοποθετημένα.**
- ε) **Ενεργοποιείτε το μοτέρ μόνο όταν τα χέρια και τα πόδια σας είναι μακριά από το κοπτικό μέσο.**
- στ) **Αποσυνδέετε πάντα το μηχάνημα από την τροφοδοσία ρεύματος (δηλ. αποσυνδέετε το φις από την πρίζα ή αφαιρείτε τη διάταξη απενεργοποίησης ή την αφαιρούμενη μπαταρία)**
 - κάθε φορά που αφήνετε το μηχάνημα χωρίς επιτήρηση,
 - προτού αποκαταστήσετε μια εμπλοκή,

- πριν εκτελέσετε έλεγχο, καθαρισμό ή εργασίες στο μηχανήμα,
 - μετά από κρούση με ξένο αντικείμενο,
 - κάθε φορά που το μηχανήμα παράγει ασυνήθιστους κραδασμούς.
- ζ) Φροντίστε για την αποφυγή τραυματισμού των χεριών και των ποδιών σας από τα κοπτικά μέσα.
- θ) Φροντίζετε ώστε οι εγκοπές εξερισμού να είναι πάντα καθαρές από κατάλοιπα.
- ι) **Όταν χρησιμοποιείτε το θαμνοκοπτικό υπάρχει κίνδυνος ανάδρασης αν έρθει σε επαφή με σταθερό αντικείμενο (κορμό δένδρου, κλαδί ή πέτρα).** Η μονάδα θα τιναχτεί σε κατεύθυνση αντίθετη από αυτή της περιστροφής της λεπίδας του θαμνοκοπτικού.
- ια) Αφαιρέστε τυχόν αντικείμενα που μπορούν να προκαλέσουν ανάδραση όπως κλαδιά και πέτρες.
- ιβ) Ελέγξτε για λασκαρισμένα εξαρτήματα σύνδεσης και γενικά για εξαρτήματα που έχουν υποστεί ζημιά, όπως ρωγμές στο κοπτικό προσάρτημα.

Συντήρηση και αποθήκευση

- α) **Αποσυνδέετε το μηχανήμα από την τροφοδοσία ρεύματος (δηλ. αποσυνδέετε το φις από την πρίζα ή αφαιρείτε τη διάταξη απενεργοποίησης ή την αφαιρούμενη μπαταρία)** πριν από εργασίες συντήρησης ή καθαρισμού.
- β) Χρησιμοποιείτε μόνο τα ανταλλακτικά και αξεσουάρ που προτείνει ο κατασκευαστής.
- γ) **Ελέγχετε και συντηρείτε τακτικά το μηχανήμα.** Αναθέστε την επισκευή του μηχανήματος μόνο σε εξουσιοδοτημένους επισκευαστές.
- δ) Όταν δεν χρησιμοποιείτε το μηχανήμα, αποθηκεύτέ το μακριά από παιδιά.
- ε) χρησιμοποιήστε το κάλυμμα λεπίδας για μεταλλικές λεπίδες κατά τη μεταφορά και την αποθήκευση.
- στ) καθαρίστε πριν από την αποθήκευση, συμπεριλαμβανομένης της χρήσης των φρουρών για την κοπή συνημμένα με μεταλλικές λεπίδες.

ΠΡΟΣΘΕΤΕΣ ΟΔΗΓΙΕΣ ΑΣΦΑΛΕΙΑΣ ΓΙΑ ΧΟΡΤΟΚΟΠΤΙΚΑ / ΘΑΜΝΟΚΟΠΤΙΚΑ



ΠΡΟΕΙΔΟΠΟΙΗΣΗ: Τα κοπτικά εξαρτήματα εξακολουθούν να περιστρέφονται ακόμα και μετά την απενεργοποίηση του μοτέρ.

- Φοράτε μακρύ παντελόνι για να προστατεύσετε τα πόδια σας.
- Προτού χρησιμοποιήσετε τη συσκευή, βεβαιωθείτε ότι στη διαδρομή που θα ακολουθήσετε με το κοπτικό δεν υπάρχουν ξύλα, πέτρες, καλώδια, σύρματα και άλλα εμπόδια.
- Χρησιμοποιείτε τη συσκευή μόνο σε όρθια θέση, με τη μαινεζα κοντά στο έδαφος. Ποτέ μη στρέψετε τη συσκευή σε οποιαδήποτε άλλη θέση.
- Μετακινήστε αργά κατά τη χρήση της συσκευής. Να γνωρίζετε ότι τα φρεσκοκομμένα χόρτα είναι υγρά και ολισθηρά.
- Μην εργάζεστε σε εδάφη με έντονη κλίση. Σε επικλινή εδάφη να κόβετε στο ίδιο ύψος και όχι πάνω κάτω.

- Μη διασχίζετε ποτέ επιφάνειες με χαλίκι όταν λειτουργεί η συσκευή.
- Μην αγγίζετε ποτέ τη μαινεζα ενώ λειτουργεί η συσκευή.
- Μην αφήνετε τη συσκευή κάτω εάν δεν έχει σταματήσει εντελώς η μαινεζα.
- Χρησιμοποιείτε μόνο τον κατάλληλο τύπο μαινεζας. Μη χρησιμοποιείτε ποτέ μεταλλική μαινεζα ή πετονιά ψαρέματος.
- Κρατάτε πάντοτε τα χέρια και τα πόδια σας μακριά από το νήμα κοπής και τη λεπίδα, ειδικά κατά την ενεργοποίηση του μοτέρ.
- Προτού χρησιμοποιήσετε τη συσκευή και μετά από κάθε χτύπημα σε αυτήν, ελέγχετε για ίχνη φθοράς ή βλάβης και επισκευάστε αναλόγα.
- Αποφεύγετε τους τραυματισμούς από το εξάρτημα που κόβει την μαινεζα. Αφού τραβήξετε έξω τη μαινεζα, επαναφέρετε το μηχανήμα στην κανονική θέση λειτουργίας προτού το ενεργοποιήσετε.
- Απαιτείται αυστηρή επιτήρηση όταν η συσκευή χρησιμοποιείται κοντά σε παιδιά.
- Αυτή η συσκευή δεν προορίζεται για χρήση χωρίς επίβλεψη από νεαρά ή εξασθενημένα άτομα.
- Η συσκευασμένη συσκευή δεν πρέπει να χρησιμοποιείται ως παιχνίδι.
- Να χρησιμοποιείται μόνο σε χώρους χωρίς υγρασία. Μην αφήνετε τη συσκευή να βραχεί.
- Μη βυθίζετε τη συσκευή σε νερό.
- Μην ανοίγετε το περιβλήμα του κορμού. Στο εσωτερικό δεν υπάρχουν εξαρτήματα που επιδέχονται σέρβις από τον χρήστη.
- Μη χρησιμοποιείτε τη συσκευή σε εκρηκτικές ατμόσφαιρες, για παράδειγμα παρουσία εύφλεκτων υγρών, αερίων ή σκόνης.
- Εάν η συσκευή είναι αποθηκευμένη ή μεταφέρεται εντός οχήματος, πρέπει να τοποθετείται στο χώρο αποσκευών και να είναι ακινητοποιημένη έτσι ώστε να μην μετακινείται εξαιτίας αλλαγών στην ταχύτητα ή της κατεύθυνσης του οχήματος.
- Όταν δεν χρησιμοποιείται, η συσκευή πρέπει να αποθηκεύεται σε στεγνό, καλά αεριζόμενο χώρο, μακριά από παιδιά.
- Τα παιδιά δεν πρέπει να έχουν πρόσβαση σε αποθηκευμένες συσκευές.

Ασφάλεια άλλων προσώπων

- Αυτή η συσκευή δεν προορίζεται για χρήση από άτομα (περιλαμβανομένων παιδιών) με μειωμένες σωματικές, αισθητηριακές ή πνευματικές ικανότητες, ή με έλλειψη εμπειρίας και γνώσης, εκτός αν σε αυτά έχει παρασχεθεί από άτομο υπεύθυνο για την ασφάλειά τους επίβλεψη ή εκπαίδευση σχετικά με τη χρήση της συσκευής.
- Τα παιδιά πρέπει να βρίσκονται υπό επίβλεψη ώστε να διασφαλίζεται ότι δεν παίζουν με τη συσκευή.

Υπολειπόμενοι κίνδυνοι.

Για να διασφαλίσετε ότι έχετε καλή στήριξη στα πόδια σας σε εδάφη με κλίση, μην τεντώνετε υπερβολικά. Διατηρείτε πάντα την ισορροπία σας. Πάντα να περπατάτε, ποτέ μην τρέχετε. Κατά τη χρήση του εργαλείου ενδέχεται να προκύψουν επιπλέον κίνδυνοι, οι οποίοι δεν περιλαμβάνονται στις υπάρχουσες

προφυλάξεις ασφαλείας. Αυτοί οι κίνδυνοι ενδέχεται να προκληθούν από ακατάλληλη χρήση, παρατεταμένη χρήση κ.λπ. Παρά την εφαρμογή των σχετικών κανονισμών ασφαλείας και την εφαρμογή διατάξεων ασφαλείας, ορισμένοι υπολειπόμενοι κίνδυνοι δεν μπορούν να αποφευχθούν. Σε αυτούς περιλαμβάνονται οι εξής:

- Τραυματισμοί λόγω επαφής με περιστρεφόμενα/κινούμενα εξαρτήματα.
- Τραυματισμοί κατά την αλλαγή εξαρτημάτων, λεπίδων αξεσουάρ.
- Τραυματισμοί λόγω παρατεταμένης χρήσης ενός εργαλείου. Εάν χρησιμοποιείτε ένα εργαλείο για μεγάλα χρονικά διαστήματα, φροντίστε να κάνετε τακτικά διαλλείματα.
- Βλάβη της ακοής.
- Κίνδυνοι για την υγεία λόγω εισπνοής σκόνης η οποία παράγεται από τη χρήση του εργαλείου (παραδείγματα: εργασίες με ξύλο και ειδικότερα δρυ, οξιά και MDF.)

Ηλεκτρική ασφάλεια

Ο ηλεκτρικός κινητήρας έχει σχεδιαστεί για λειτουργία μόνο σε μία τάση. Ελέγχετε πάντοτε εάν η τάση της μπαταρίας ανταποκρίνεται στην τάση που αναγράφεται στην πινακίδα με τα δεδομένα. Επίσης, βεβαιωθείτε ότι η τάση του φορτιστή αντιστοιχεί στην τάση του ηλεκτρικού δικτύου.



Ο φορτιστής της DEWALT διαθέτει διπλή μόνωση σύμφωνα με το πρότυπο EN60335. Κατά συνέπεια, δεν απαιτείται καλώδιο γείωσης.

Εάν το καλώδιο τροφοδοσίας υποστεί βλάβη, πρέπει να αντικατασταθεί από ειδικά διαμορφωμένο καλώδιο που διατίθεται μέσω της υπηρεσίας εξυπηρέτησης της DEWALT.

Χρήση προέκτασης

Δεν πρέπει να χρησιμοποιούνται προεκτάσεις εκτός και αν είναι απολύτως απαραίτητο. Χρησιμοποιήστε εγκεκριμένη προέκταση, κατάλληλη για την είσοδο ρεύματος του φορτιστή σας (ανατρέξτε στα **Τεχνικά δεδομένα**). Το ελάχιστο μέγεθος του αγωγού είναι 1 mm², ενώ το μέγιστο μήκος είναι 30 m.

Όταν χρησιμοποιείτε καλώδιο σε ρολό, να ξετυλίγετε πάντοτε το καλώδιο εντελώς.

ΦΥΛΑΞΤΕ ΑΥΤΕΣ ΤΙΣ ΟΔΗΓΙΕΣ

Φορτιστές

Οι φορτιστές DEWALT δεν απαιτούν καμία ρύθμιση και έχουν σχεδιαστεί για να λειτουργούν όσο το δυνατόν πιο απλά.

Σημαντικές οδηγίες ασφαλείας για κάθε τύπο φορτιστή μπαταρίας

ΦΥΛΑΞΤΕ ΑΥΤΕΣ ΤΙΣ ΟΔΗΓΙΕΣ: Το παρόν εγχειρίδιο περιέχει σημαντικές οδηγίες ασφάλειας και λειτουργίας για συμβατούς φορτιστές μπαταριών (ανατρέξτε στα **Τεχνικά Στοιχεία**).

- Πριν χρησιμοποιήσετε το φορτιστή, διαβάστε όλες τις οδηγίες και τις επισημάνσεις προσοχής πάνω στο φορτιστή, το πακέτο μπαταριών και το προϊόν όπου χρησιμοποιείται το πακέτο μπαταριών.



ΠΡΟΕΙΔΟΠΟΙΗΣΗ: Κίνδυνος ηλεκτροπληξίας. Μην επιτρέψετε να εισέλθει οποιοδήποτε υγρό μέσα στο φορτιστή. Μπορεί να προκληθεί ηλεκτροπληξία.



ΠΡΟΕΙΔΟΠΟΙΗΣΗ: Συνιστούμε τη χρήση διάταξης προστασίας από ρεύμα διαρροής με διαβάθμιση έντασης ρεύματος διαρροής 30mA ή μικρότερη.



ΠΡΟΣΟΧΗ: Κίνδυνος εγκαυμάτων. Για να μειώσετε τον κίνδυνο τραυματισμού, φορτίστε μόνο επαναφορτιζόμενες μπαταρίες DEWALT. Άλλοι τύποι μπαταριών μπορεί να εκραγούν προκαλώντας τραυματισμό και ζημιά.



ΠΡΟΣΟΧΗ: Τα παιδιά θα πρέπει να βρίσκονται υπό επίβλεψη ώστε να διασφαλίζεται ότι δεν παίζουν με τη συσκευή.

ΣΗΜΕΙΩΣΗ: Υπό ορισμένες συνθήκες, με το φορτιστή συνδεδεμένο στην παροχή ρεύματος, οι εκτεθειμένες επαφές φόρτισης μέσα στο φορτιστή μπορεί να βραχυκυκλωθούν από ξένο υλικό. Τα ξένα υλικά με αγώγιμες ιδιότητες, όπως είναι, αλλά χωρίς περιορισμό σε αυτά, το σύρμα τριψίματος, το αλουμινοχάρτο ή οποιαδήποτε συσώρευση μεταλλικών σωματιδίων, θα πρέπει να διατηρούνται μακριά από τις κοιλότητες των φορτιστών. Πάντα αποσυνδέετε το φορτιστή από την παροχή ρεύματος όταν δεν υπάρχει πακέτο μπαταριών στην κοιλότητα. Αποσυνδέετε το φορτιστή από την πρίζα πριν επιχειρήσετε να τον καθαρίσετε.

- **ΜΗΝ επιχειρήσετε να φορτίσετε το πακέτο μπαταριών με οποιουδήποτε φορτιστές άλλους από τους αναφερόμενους στο παρόν εγχειρίδιο.** Ο φορτιστής και το πακέτο μπαταριών έχουν σχεδιαστεί ειδικά για να λειτουργούν μαζί.
- **Αυτοί οι φορτιστές δεν προορίζονται για χρήσεις άλλες από φόρτιση επαναφορτιζόμενων μπαταριών DEWALT.** Οποιοδήποτε άλλες χρήσεις μπορεί να προκαλέσουν κίνδυνο πυρκαγιάς και ελαφράς ή θανατηφόρου ηλεκτροπληξίας.
- **Μην εκθέσετε το φορτιστή σε βροχή ή χιόνι.**
- **Τραβάτε το φως και όχι το καλώδιο όταν αποσυνδέετε το φορτιστή.** Έτσι θα μειωθεί ο κίνδυνος ζημιών στο φως και το καλώδιο.
- **Να βεβαιώνετε ότι το καλώδιο έχει διευθετηθεί έτσι ώστε να μην πατηθεί, να αποτελέσει αιτία παραπατήματος ή να υποβληθεί με άλλο τρόπο σε ζημιά ή καταπόνηση.**
- **Μη χρησιμοποιήσετε καλώδιο επέκτασης εκτός αν είναι απολύτως απαραίτητο.** Η χρήση ακατάλληλου καλωδίου επέκτασης θα μπορούσε να επιφέρει κίνδυνο πυρκαγιάς και ελαφράς ή θανατηφόρου ηλεκτροπληξίας.
- **Μην τοποθετείτε οποιοδήποτε αντικείμενο πάνω στο φορτιστή και μην τοποθετείτε το φορτιστή σε μαλακή επιφάνεια που θα μπορούσε να φράξει τα ανοίγματα αερισμού και να έχει ως αποτέλεσμα έντονη εσωτερική θέρμανση.** Τοποθετείτε το φορτιστή μακριά από οποιαδήποτε πηγή θερμότητας. Ο φορτιστής αερίζεται μέσω ανοιγμάτων στο πάνω και στο κάτω μέρος του περιβλήματος.

- **Μη χρησιμοποιήσετε το φορτιστή αν το καλώδιο ή το φις του έχει υποστεί ζημιά**— φροντίστε να αντικατασταθούν άμεσα.
- **Μη χρησιμοποιήσετε το φορτιστή αν έχει δεχθεί δυνατό χτύπημα, έχει πέσει ή αν έχει υποστεί ζημιά με οποιονδήποτε άλλο τρόπο.** Παραδώστε τον σε εξουσιοδοτημένο κέντρο σέρβις.
- **Μην αποσυρμολογήσετε το φορτιστή. Παραδώστε τον σε εξουσιοδοτημένο κέντρο σέρβις όταν απαιτείται σέρβις ή επίσκεψή.** Η λανθασμένη συναρμολόγηση μπορεί να έχει ως αποτέλεσμα κίνδυνο ελαφράς ή θανατηφόρου ηλεκτροπληξίας ή πυρκαγιάς.
- **Σε περίπτωση που το καλώδιο ρεύματος έχει υποστεί ζημιά, αυτό πρέπει να αντικατασταθεί άμεσα από τον κατασκευαστή, τον αντιπρόσωπό του για σέρβις ή άτομο με παρόμοια εξειδίκευση, ώστε να αποτραπεί οποιοσδήποτε κίνδυνος.**
- **Αποσυνδέστε το φορτιστή από την πρίζα πριν επιχειρήσετε οποιονδήποτε καθαρισμό. Έτσι θα μειωθεί ο κίνδυνος ηλεκτροπληξίας.** Με την αφαίρεση του πακέτου μπαταριών δεν μειώνεται αυτός ο κίνδυνος.
- **ΠΟΤΕ μην επιχειρήσετε να συνδέσετε 2 φορτιστές μαζί.**
- **Ο φορτιστής έχει σχεδιαστεί για να λειτουργεί με κανονικό οικιακό ρεύμα 230 V. Μην επιχειρήσετε να τον χρησιμοποιήσετε με οποιαδήποτε άλλη τάση.** Αυτό δεν ισχύει για το φορτιστή οχήματος.





Φόρτιση μιας μπαταρίας (Εικ. [Fig.] B)

1. Συνδέστε το φορτιστή σε κατάλληλη πρίζα πριν τοποθετήσετε το πακέτο μπαταρίας.
2. Εισάγετε το πακέτο μπαταρίας **14** μέσα στο φορτιστή και βεβαιωθείτε ότι το πακέτο μπαταρίας έχει τερματίσει πλήρως στην κανονική του θέση μέσα στο φορτιστή. Η κόκκινη λυχνία (φόρτιση) θα αναβοσβήνει επανειλημμένα υποδηλώνοντας ότι έχει αρχίσει η διαδικασία φόρτισης.
3. Η φόρτιση έχει ολοκληρωθεί όταν το κόκκινο φως είναι μόνιμα αναμμένο. Τότε το πακέτο μπαταρίας είναι πλήρως φορτισμένο και μπορείτε να το χρησιμοποιήσετε άμεσα ή να το αφήσετε τοποθετημένο στο φορτιστή. Για να αφαιρέσετε το πακέτο μπαταρίας από το φορτιστή, πατήστε το κουμπί απασφάλισης της μπαταρίας **15** στο πακέτο μπαταρίας.

ΣΗΜΕΙΩΣΗ: Για να εξασφαλίσετε μέγιστη απόδοση και μέγιστη ωφέλιμη ζωή των πακέτων μπαταριών λιθίου-iónτων, φορτίστε πλήρως το πακέτο μπαταρίας πριν την πρώτη χρήση.

Λειτουργία του φορτιστή

Ανατρέξτε στις παρακάτω ενδείξεις σχετικά με την κατάσταση φόρτισης του πακέτου μπαταρίας.

| | | |
|---|-----------------------------------|----------|
|  | Πακέτο φορτίζεται | — — — — |
|  | Πακέτο φορτισμένο | ———— |
|  | Καθυστέρηση θερμού/ψυχρού πακέτου | —●—●—● |
|  | Πρόβλημα πακέτου ή φορτιστή | ●●●●●●●● |

Αυτός ο φορτιστής έχει σχεδιαστεί να ανιχνεύει ορισμένα προβλήματα που μπορεί να προκύψουν. Τα προβλήματα

υποδεικνύονται από την κόκκινη λυχνία όταν αναβοσβήνει με γρήγορο ρυθμό. Αν συμβεί αυτό, αφαιρέστε και τοποθετήστε πάλι το πακέτο μπαταρίας μέσα στο φορτιστή. Αν το πρόβλημα επιμένει, δοκιμάστε ένα διαφορετικό πακέτο μπαταρίας για να δείτε αν λειτουργεί σωστά ο φορτιστής. Αν το νέο πακέτο μπαταρίας φορτίζεται κανονικά, τότε το αρχικό πακέτο έχει βλάβη και πρέπει να το παραδώσετε για ανακύκλωση σε κέντρο σέρβις ή σε άλλο σημείο συλλογής. Αν και με το νέο πακέτο μπαταρίας παράγεται η ίδια ένδειξη βλάβης όπως και με το αρχικό, τότε αναθέστε σε εξουσιοδοτημένο κέντρο σέρβις να ελέγξει το φορτιστή και το πακέτο μπαταρίας.

Ο/Οι συμβατός(-οί) φορτιστής(-ές) δεν θα φορτίσουν μια μπαταρία που παρουσιάζει βλάβη. Ο φορτιστής θα υποδηλώσει τη βλάβη μπαταρίας μη ανάβοντας καθόλου τη λυχνία ή εμφανίζοντας την ακολουθία αναβοσβησίματος: πρόβλημα μπαταριών ή φορτιστή.

ΣΗΜΕΙΩΣΗ: Αυτό θα μπορούσε να σημαίνει πρόβλημα με φορτιστή.

Αν ο φορτιστής υποδηλώνει πρόβλημα, δώστε το φορτιστή και το πακέτο μπαταριών για έλεγχο σε εξουσιοδοτημένο κέντρο σέρβις.

Καθυστέρηση θερμού/ψυχρού πακέτου μπαταρίας

Αν ο φορτιστής ανιχνεύσει μπαταρία με υπερβολικά υψηλή ή χαμηλή θερμοκρασία, ξεκινά αυτόματα μια Καθυστέρηση θερμού/ψυχρού πακέτου μπαταρίας, αναστέλλοντας τη φόρτιση έως ότου η μπαταρία έχει φθάσει σε κατάλληλη θερμοκρασία. Κατόπιν, ο φορτιστής αρχίζει αυτόματα τη φόρτιση του πακέτου. Αυτή η λειτουργία διασφαλίζει τη μέγιστη διάρκεια ζωής της μπαταρίας.

ο μπαταρίας μη ανάβοντας λυχνία ή εμφανίζοντας ένα μοτίβο αναβοσβησίματος που αντιστοιχεί σε μήνυμα αντικαταστήστε το πακέτο μπαταρίας. Το πακέτο μπαταριών θα φορτίζεται σε αυτή τη μικρότερη ταχύτητα σε όλην τον κύκλο φόρτισης και δεν θα επιστρέψει στη μέγιστη ταχύτητα φόρτισης ακόμα και αν η μπαταρία θερμανθεί.

Ηλεκτρονικό Σύστημα Προστασίας

Τα εργαλεία XR Li-Ion (λιθίου-iónτων) έχουν σχεδιαστεί με Ηλεκτρονικό Σύστημα Προστασίας το οποίο προστατεύει τη μπαταρία από υπερφόρτωση, υπερθέρμανση ή βαθιά εκφόρτιση.

Το εργαλείο θα απενεργοποιηθεί αυτόματα αν ενεργοποιηθεί το ηλεκτρονικό σύστημα προστασίας. Αν συμβεί αυτό, τοποθετήστε τη μπαταρία λιθίου-iónτων στο φορτιστή έως ότου φορτιστεί πλήρως.

Οδηγίες καθαρισμού του φορτιστή

⚠ ΠΡΟΕΙΔΟΠΟΙΗΣΗ: Κίνδυνος ηλεκτροπληξίας. Αποσυνδέετε το φορτιστή από την πρίζα ρεύματος AC πριν τον καθαρισμό. Οι ρύποι και το γράσο μπορούν να αφαιρεθούν από τις εξωτερικές επιφάνειες του φορτιστή με χρήση ενός πανιού ή μιας μαλακής, μη μεταλλικής βούρτσας. Μη χρησιμοποιείτε νερό ή οποιαδήποτε καθαριστικά διαλύματα. Ποτέ μην αφήσετε οποιοδήποτε υγρό να εισέλθει στο εργαλείο. Ποτέ μη βυθίσετε κανένα μέρος του εργαλείου σε υγρό.

Μπαταρία

Σημαντικές οδηγίες ασφαλείας για κάθε τύπο μπαταρίας

Όταν παραγγέλνεται εφεδρικές μπαταρίες, φροντίστε να συμπεριλάβετε τον αριθμό καταλόγου και την τάση.

Η μπαταρία δεν είναι πλήρως φορτισμένη όταν αφαιρείται από τη συσκευασία της. Πρωτο χρησιμοποιήστε την μπαταρία και τον φορτιστή, διαβάστε τις παρακάτω πληροφορίες ασφαλείας. Στη συνέχεια, ακολουθήστε τις διαδικασίες φόρτισης που περιγράφονται.

ΔΙΑΒΑΣΤΕ ΟΛΕΣ ΤΙΣ ΟΔΗΓΙΕΣ

- **Μη φορτίζετε ή χρησιμοποιήσετε μπαταρία σε εκρηκτική ατμόσφαιρα, όπως με παρουσία εύφλεκτων υγρών, αερίων ή σκόνης.** Η εισαγωγή ή αφαίρεση της μπαταρίας από τον φορτιστή μπορεί να προκαλέσει ανάφλεξη της σκόνης ή των αναθυμιάσεων.
- **Ποτέ μην αναγκάσετε το πακέτο μπαταριών να εισέλθει με τη βία στο φορτιστή. Μην τροποποιήσετε το πακέτο μπαταριών με οποιονδήποτε τρόπο για να ταιριάζει με μη συμβατό φορτιστή, γιατί το πακέτο μπαταριών μπορεί να σπάσει προκαλώντας σοβαρό τραυματισμό.**
- Φορτίζετε τα πακέτα μπαταριών μόνο σε φορτιστές DEWALT.
- **ΜΗΝ** πιπιλίζετε ή βυθίζετε σε νερό ή άλλα υγρά.
- **Μην αποθηκεύετε ή χρησιμοποιείτε το εργαλείο και το πακέτο μπαταριών σε θεσίες όπου η θερμοκρασία μπορεί να φθάσει ή να υπερβεί τους 40 °C (104 °F) (όπως έξω από καλυμμένα μέρη ή σε μεταλλικά κτίρια το καλοκαίρι).**
- **Μην αποτεφρώσετε την μπαταρία ακόμη και εάν έχει υποστεί σοβαρή ζημιά ή έχει φθαρεί εντελώς.** Σε περίπτωση πυρκαγιάς, η μπαταρία μπορεί να εκραγεί. Κατά την καύση μπαταριών ιόντων λιθίου δημιουργούνται τοξικές αναθυμιάσεις και υλικά.
- **Εάν το περιεχόμενο της μπαταρίας έρθει σε επαφή με το δέρμα, ξεπλύνετε αμέσως την περιοχή με ήπιο σαπούνι και νερό.** Εάν το υγρό της μπαταρίας εισέλθει στα μάτια, ξεπλύνετε με άφθονο νερό επί 15 λεπτά ή έως ότου σταματήσει ο ερεθισμός. Εάν η ιατρική βοήθεια είναι απαραίτητη, ο ηλεκτρολύτης της μπαταρίας αποτελείται από ένα μίγμα υγρών οργανικών υδρογονανθράκων και αλάτων λιθίου.
- **Τα περιεχόμενα των κυψελών μιας ανοιχτής μπαταρίας μπορούν να προκαλέσουν ερεθισμό του αναπνευστικού συστήματος.** Αναπνεύστε καθαρό αέρα. Εάν τα συμπτώματα επιμένουν, ζητήστε ιατρική βοήθεια.



ΠΡΟΕΙΔΟΠΟΙΗΣΗ: Κίνδυνος εγκαυμάτων. Το υγρό της μπαταρίας ενδέχεται να είναι εύφλεκτο εάν εκτεθεί σε σπινθήρα ή φλόγα.



ΠΡΟΕΙΔΟΠΟΙΗΣΗ: Ποτέ μην επιχειρήσετε να ανοίξετε το πακέτο μπαταριών για οποιονδήποτε λόγο. Αν το περιβλήμα του πακέτου μπαταριών είναι ραγισμένο ή έχει υποστεί ζημιά, μην εισάγετε το πακέτο στο φορτιστή. Μη συνθλίψετε, ρίξετε κάτω ή προσεξήσετε ζημιά στο πακέτο μπαταριών. Μη χρησιμοποιήσετε πακέτο μπαταριών ή φορτιστή που έχει δεχθεί ισχυρό χτύπημα, έχει πέσει, έχει

πατηθεί από όχημα ή έχει υποστεί ζημιά με οποιονδήποτε τρόπο (π.χ τρυπηθεί με καρφί, χτυπηθεί με σφυρί, πατηθεί). Μπορεί να προκληθεί ελαφρά ή θανατηφόρος ηλεκτροπληξία. Τα πακέτα μπαταριών που έχουν υποστεί ζημιά θα πρέπει να παραδίδονται στο κέντρο σέρβις για ανακύκλωση.



ΠΡΟΕΙΔΟΠΟΙΗΣΗ: Κίνδυνος πυρκαγιάς. Μην αποθηκεύετε ή μεταφέρετε το πακέτο μπαταρίας με τρόπο ώστε μεταλλικά αντικείμενα να μπορούν να έρθουν σε επαφή με εκτεθειμένους ακροδέκτες μπαταρίας. Για παράδειγμα, μην τοποθετείτε το πακέτο μπαταρίας μέσα σε ποδιές, τσέπες, εργαλειοθήκες, κουτιά μεταφοράς προϊόντων, συρτάρια κλπ. μαζί με μη στερεωμένα καρφιά, βίδες, κλειδιά κλπ.



ΠΡΟΣΟΧΗ: Όταν δεν χρησιμοποιείται το εργαλείο, τοποθετείτε το με την πλευρά του σε σταθερή επιφάνεια, όπου δεν θα αποτελέσει κίνδυνο λόγω παραπατήματος ή πτώσης. Ορισμένα εργαλεία με μεγάλα πακέτα μπαταριών μπορούν να στέκονται όρθια πάνω στο πακέτο μπαταριών αλλά μπορεί να πέσουν εύκολα αν σπρωχτούν.

Μεταφορά



ΠΡΟΕΙΔΟΠΟΙΗΣΗ: Κίνδυνος πυρκαγιάς. Η μεταφορά μπαταριών μπορεί ενδεχομένως να γίνει αιτία πυρκαγιάς αν οι πόλοι της μπαταρίας έρθουν κατά λάθος σε επαφή με αγώγιμα υλικά. Κατά την μεταφορά μπαταριών να βεβαιώνετε ότι οι πόλοι των μπαταριών είναι προστατευμένοι και καλά μονωμένοι από υλικά που θα μπορούσαν να έρθουν σε επαφή μαζί τους και να προκαλέσουν βραχυκύκλωμα.

Οι μπαταρίες DEWALT συμμορφώνονται με όλους τους εφαρμοσίμους κανονισμούς μεταφορών προϊόντων, όπως αυτοί καθορίζονται από τα βιομηχανικά και νομικά πρότυπα, στα οποία περιλαμβάνονται ο Συστάσεις των Ηνωμένων Εθνών σχετικά με τη μεταφορά επικίνδυνων αγαθών, οι κανονισμοί μεταφοράς επικίνδυνων αγαθών της Διεθνούς Ένωσης Αερομεταφορών (IATA), οι διεθνείς ναυτιλιακοί κανονισμοί περί επικίνδυνων αγαθών (IMDG) και η Ευρωπαϊκή συμφωνία για τις διεθνείς οδικές μεταφορές επικίνδυνων αγαθών (ADR). Τα στοιχεία και οι μπαταρίες λιθίου-ιόντων έχουν δοκιμαστεί σύμφωνα με το τμήμα 38,3 του Εγχειριδίου και κριτηρίων δοκιμών των συστάσεων των Ηνωμένων Εθνών σχετικά με τη μεταφορά επικίνδυνων αγαθών.

Στις περισσότερες περιπτώσεις, η μεταφορά πακέτου μπαταρίας DEWALT δεν θα εμπίπτει στην ταξινόμηση ενός πλήρως ελεγχόμενου Επικίνδυνου Υλικού Κλάσης 9. Γενικά, μόνο μεταφορές που περιέχουν μπαταρία λιθίου-ιόντων με ονομαστική τιμή ενέργειας μεγαλύτερη από 100 βατώρες (Wh) θα απαιτεί να γίνονται ως πλήρως ελεγχόμενα φορτία Κλάσης 9. Σε όλες τις μπαταρίες λιθίου-ιόντων, η ονομαστική τους τιμή σε βατώρες επιστημονικά πάνω στη συσκευασία. Επιπλέον, λόγω κανονιστικών περιπλοκών, η DEWALT δεν συιστά τη μεταφορά δι' αέρος ξεχωριστών πακέτων μπαταριών λιθίου-ιόντων, ανεξάρτητα από την ονομαστική τιμή βατωρών. Οι μεταφορές εργαλείων που περιέχουν μπαταρίες (συνδυασμένα kit) μπορούν να γίνουν δι' αέρος ως εξαίρεση αν η ονομαστική

τιμή σε βατώρες του πακέτου μπαταρίας δεν είναι μεγαλύτερη από 100 Wh.

Ανεξάρτητα από το αν μια αποστολή θεωρείται εξαιρούμενη ή πλήρως ρυθμιζόμενη, αποτελεί ευθύνη του αποστολέα να λάβει υπόψη του τους πιο πρόσφατους κανονισμούς για τις απαιτήσεις συσκευασίας, σήμανσης και τεκμηρίωσης.

Οι πληροφορίες που παρέχονται στην παρούσα ενότητα του εγχειριδίου, παρέχονται καλή τη πίστη και πιστεύεται ότι είναι ακριβείς κατά το χρόνο της σύνταξης του εγγράφου. Ωστόσο δεν παρέχεται καμία εγγύηση, ρητή ή συναγόμενη. Αποτελεί ευθύνη του αγοραστή να βεβαιωθεί ότι οι δραστηριότητές του συμμορφώνονται με τους εφαρμοστέους κανονισμούς.

Συστάσεις για την αποθήκευση

1. Το καλύτερο μέρος αποθήκευσης είναι ένα δροσερό και στεγνό μέρος, μακριά από το άμεσο ηλιακό φως και την υπερβολική ζέση ή κρύο. Για βέλτιστη απόδοση και διάρκεια ζωής, αποθηκεύετε τις μπαταρίες σε θερμοκρασία δωματίου όταν δεν τις χρησιμοποιείτε.
2. Για μεγάλο χρόνο φύλαξης, για τα καλύτερα αποτελέσματα συνιστάται να αποθηκεύετε το πακέτο μπαταριών πλήρως φορτισμένο, σε δροσερό, ξηρό μέρος, εκτός του φορτιστή.

ΣΗΜΕΙΩΣΗ: Τα πακέτα μπαταριών δεν θα πρέπει να αποθηκεύονται τελειώς εκφορτισμένα. Το πακέτο μπαταριών θα χρειαστεί να επαναφορτιστεί πριν τη χρήση.

Ετικέτες στο φορτιστή και την μπαταρία

Επιπλέον των εικονογραμμάτων που χρησιμοποιούνται στο εγχειρίδιο αυτό, οι ετικέτες πάνω στο φορτιστή και στο πακέτο μπαταριών μπορεί να δείχνουν τα εξής εικονογράμματα:



Διαβάστε το εγχειρίδιο οδηγιών πριν από τη χρήση.



Ανατρέξτε στα **Τεχνικά δεδομένα** για το χρόνο φόρτισης.



Μην αγγίζετε με αγωγίμα αντικείμενα.



Μη φορτίζετε κατεστραμμένες μπαταρίες.



Να μην εκτίθεται σε νερό.



Φροντίστε για την άμεση αντικατάσταση τυχόν ελαττωματικών καλωδίων.



Η φόρτιση να γίνεται μόνο σε θερμοκρασία από 4 °C έως 40 °C.



Μόνο για χρήση σε εσωτερικό χώρο.



Απορρίψτε την μπαταρία με φιλικό προς το περιβάλλον τρόπο.

Li-Ion



Φορτίζετε τα πακέτα μπαταριών DEWALT μόνο με τους προβλεπόμενους φορτιστές DEWALT. Η φόρτιση πακέτων μπαταριών άλλων από τις προβλεπόμενες μπαταρίες DEWALT με χρήση φορτιστή DEWALT μπορεί να προκαλέσει έκρηξη τους ή άλλες επικίνδυνες καταστάσεις.



Μην πετάτε το πακέτο μπαταριών σε φωτιά.

Τύπος μπαταριών

Το DCM581 λειτουργεί με πακέτο μπαταριών των 36 V.

Αυτά τα πακέτα μπαταριών μπορούν να χρησιμοποιηθούν:

DCB496, DCB497. Για περισσότερες πληροφορίες ανατρέξτε στα **Τεχνικά δεδομένα**.

Περιεχόμενα συσκευασίας

Στη συσκευασία περιέχεται:

- 1 Κοπτικό με νήμα
 - 1 Βοηθητική λαβή
 - 4 Βίδες βοηθητικής λαβής
 - 1 Λουρί
 - 1 Προστατευτικό
 - 4 Βίδες προστατευτικού
 - 1 Λεπίδα θαμνοκοπτικού
 - 1 Παξιμάδι θαμνοκοπτικού
 - 1 Ροδέλα σύσφιξης θαμνοκοπτικού
 - 1 Ροδέλα κίνησης θαμνοκοπτικού
 - 5 Κοπίλιες
 - 1 Κλειδί παξιμαδιού
 - 1 Ράβδος, ασφάλισης
 - 1 Κάλυμμα λεπίδας
 - 1 Εγχειρίδιο οδηγιών
- *Ελέγξτε για τυχόν ζημιές στο εργαλείο, στα τμήματα ή τα παρελκόμενα, οι οποίες μπορεί να συνέβησαν κατά τη διάρκεια της μεταφοράς.*
 - *Πριν από τη χρήση, αφιερώστε χρόνο για να διαβάσετε προσεκτικά και να κατανοήσετε το παρόν εγχειρίδιο.*

Ενδείξεις επάνω στο εργαλείο

Επάνω στο εργαλείο εμφανίζονται τα παρακάτω εικονογράμματα:



Διαβάστε το εγχειρίδιο οδηγιών πριν από τη χρήση.



Φοράτε προστατευτικά για τα αυτιά.



Φοράτε προστατευτικά για τα μάτια.



Μην εκθέτετε το εργαλείο σε βροχή ή υψηλή υγρασία και μην το αφήνετε σε εξωτερικούς χώρους υπό βροχή.



Απενεργοποιήστε το εργαλείο. Αφαιρείτε την μπαταρία πριν την εκτέλεση οποιασδήποτε συντήρησης στο εργαλείο.



Φοράτε προστασία κεφαλής.



Να φοράτε αντιολισθητικά υποδήματα.



Φορέστε αντιολισθητικό γάντι.



Κρατάτε ανθρώπους και ζώα σε απόσταση τουλάχιστον 6 m από την περιοχή εργασίας.



Μη χρησιμοποιείτε κυκλικές μεταλλικές λεπίδες.



Προσέχετε να τυχόν εκτινασσόμενα αντικείμενα.



Προσοχή στην ώθηση από τη λεπίδα.



Κρατάτε τους παρειρισκόμενους σε απόσταση.



Οδηγία 2000/14/EK περί Εγγυημένης ακουστικής ισχύος.

Θεση Κωδικου Ημερομηνιας (Εικ. U)

Ο κωδικός ημερομηνίας **45**, ο οποίος περιλαμβάνει επίσης το έτος κατασκευής, είναι τυπωμένος επάνω στο περίβλημα.

Παράδειγμα:

2016 XX XX

Έτος κατασκευής

Περιγραφή (εικ. A)



ΠΡΟΕΙΔΟΠΟΙΗΣΗ: Μην τροποποιήσετε ποτέ το ηλεκτρικό εργαλείο ή οποιοδήποτε τμήμα του. Μπορεί να προκληθεί βλάβη ή προσωπικός τραυματισμός.

- 1 Σκανδάλη ρύθμισης ταχύτητας
- 2 Μοχλός ασφάλισης σε απενεργοποιημένη κατάσταση
- 3 Ρύγχος ασφάλισης σε απενεργοποιημένη κατάσταση
- 4 Λαβή
- 5 Διακόπτης ρύθμισης ταχύτητας
- 6 Βοηθητική λαβή
- 7 Περιβλήμα μοτέρ
- 8 Μπαστούνι κοπτικού
- 9 Βάση στερέωσης για το λουρί
- 10 Λουρί

- 11 Προστατευτικό
- 12 Περιβλήμα καρουλιού
- 13 Περιβλήμα μπαταρίας
- 14 Πακέτο μπαταριών
- 15 Κουμπί απελευθέρωσης μπαταρίας
- 16 Λεπίδα θαμνοκοπτικού
- 17 Κλειδί παξιμαδιού
- 18 Κάλυμμα λεπίδας

Προοριζόμενη Χρηση

Το κοπτικό με νήμα / θαμνοκοπτικό έχει σχεδιαστεί για επαγγελματικές εφαρμογές κοπής.

Να **ΜΗ** χρησιμοποιείται σε συνθήκες υγρασίας ή όταν υπάρχουν εύφλεκτα υγρά ή αέρια.

ΜΗΝ αφήνεται τα παιδιά να έρχονται σε επαφή με το εργαλείο. Απαιτείται επίβλεψη όταν το εργαλείο αυτό χρησιμοποιείται από μη έμπειρους χειριστές.

- Το προϊόν αυτό δεν προορίζεται για χρήση από άτομα (περιλαμβανομένων παιδιών) που έχουν μειωμένες σωματικές, αισθητηριακές ή πνευματικές ικανότητες, ή έλλειψη εμπειρίας και/ή γνώσης και δεξιοτήτων, εκτός αν τα άτομα αυτά επιβλέπονται από άτομο υπεύθυνο για την ασφάλειά τους. Τα παιδιά δεν πρέπει να μένουν ποτέ μόνα τους με αυτό το προϊόν.

ΣΥΝΑΡΜΟΛΟΓΗΣΗ ΚΑΙ ΡΥΘΜΙΣΕΙΣ



ΠΡΟΕΙΔΟΠΟΙΗΣΗ: Για να ελαττώσετε τον κίνδυνο σοβαρού προσωπικού τραυματισμού, απενεργοποιείτε το εργαλείο και απουσνδέετε την μπαταρία πριν από την πραγματοποίηση τυχόν ρυθμίσεων ή την τοποθέτηση/αφαίρεση προσαρτημάτων ή παρελκόμενων. Η τυχαία εκκίνηση μπορεί να προκαλέσει τραυματισμό.



ΠΡΟΕΙΔΟΠΟΙΗΣΗ: Χρησιμοποιείτε μόνο σετ μπαταριών και φορτιστές της DeWALT.

Εισαγωγή και αφαίρεση του πακέτου μπαταριών από το εργαλείο (εικ. C–E)

ΣΗΜΕΙΩΣΗ: Για τα καλύτερα αποτελέσματα, να βεβαιώνετε ότι το πακέτο μπαταριών **14** είναι πλήρως φορτισμένο.

Εισαγωγή του πακέτου μπαταριών από το εργαλείο

1. Ευθυγραμμίστε το πακέτο μπαταρίας **14** με τις ράγες μέσα στο εργαλείο (Εικ. C).
2. Εισάγετέ το στο εργαλείο έως ότου το πακέτο μπαταρίας έχει εδράσει σταθερά και βεβαιωθείτε ότι ακούσατε την ασφάλιση να κουμπώσει στη θέση της.

Για να αφαιρέσετε το πακέτο μπαταριών από το εργαλείο

1. Πατήστε το κουμπί απελευθέρωσης **15** και τραβήξτε σταθερά το πακέτο μπαταρίας ώστε να βγει από τη λαβή του εργαλείου (Εικ. D).

- Εισάγετε το πακέτο μπαταριών μέσα στο φορτιστή όπως περιγράφεται στο τμήμα περί φορτιστή του παρόντος εγχειριδίου.

Πακέτα μπαταριών με δείκτη φορτίου (Εικ. Ε)

Ορισμένα πακέτα μπαταριών DEWALT περιλαμβάνουν ένα δείκτη φορτίου. Αυτός αποτελείται από τρεις πράσινες λυχνίες LED που υποδηλώνουν το επίπεδο του φορτίου που απομένει στο πακέτο μπαταριών.

Για να ενεργοποιήσετε το δείκτη φορτίου, πατήστε και κρατήστε πατημένο το κουμπί **19** του δείκτη φορτίου. Θα ανάψει ένας συνδυασμός των τριών πράσινων λυχνιών LED που είναι ενδεικτικός του επιπέδου του φορτίου που απομένει. Όταν το επίπεδο του φορτίου στη μπαταρία είναι κάτω από το χρησιμοποιήσιμο όριο, ο δείκτης φορτίου δεν θα ανάψει και η μπαταρία θα χρειαστεί να επαναφορτιστεί.

ΣΗΜΕΙΩΣΗ: Ο δείκτης φορτίου αποτελεί μόνο μια ένδειξη του φορτίου που έχει απομένει στο πακέτο μπαταριών. Δεν δείχνει τη λειτουργικότητα του εργαλείου και υπόκειται σε μεταβολές βάσει των εξαρτημάτων του προϊόντος, της θερμοκρασίας και της εφαρμογής του τελικού χρήστη.

Συναρμολόγηση

Αφαίρεση του περιβλήματος καρουλιού (Εικ. Α, F, G)

- Περάστε ένα κατσαβίδι μέσα από την οπή **21** στη ροδέλα κίνησης κοπτικού με νήμα (μικρή) **20** ώστε να εισέλθει στην οπή **22** στο περίβλημα μοτέρ **7** όπως φαίνεται στην εικόνα F.
- Περιστρέψτε το περίβλημα καρουλιού **12** δεξιόστροφα όπως φαίνεται στην εικόνα G.
- Αφαιρέστε το περίβλημα καρουλιού και τη ροδέλα κίνησης από το κοπτικό.

Σύνδεση του προστατευτικού (Εικ. Α, Η, Ι)

⚠️ ΠΡΟΕΙΔΟΠΟΙΗΣΗ: Σε καμία περίπτωση μη χρησιμοποιήσετε τη συσκευή χωρίς το προστατευτικό καλά σφιγμένο στη θέση του. Θα μπορούσε να προκύψει ζημιά ή τραυματισμός.

- Αφαιρέστε το περίβλημα καρουλιού **12** όπως περιγράφεται στο τμήμα **Αφαίρεση του περιβλήματος καρουλιού**.
- Για να συνδέσετε το προστατευτικό, περάστε το ρύγχος **23** του προστατευτικού κάτω από το χείλος **24** του περιβλήματος μοτέρ **7** και κατόπιν χαμηλώστε το πίσω μέρος του προστατευτικού στη θέση του, όπως φαίνεται στην εικόνα Η.
- Επανατοποθετήστε και σφίξτε καλά τις 4 βίδες προστατευτικού **25** με το κλειδί **17** όπως φαίνεται στην εικόνα Ι.
- Επανατοποθετήστε το περίβλημα καρουλιού όπως περιγράφεται παρακάτω στο τμήμα **Σύνδεση του περιβλήματος καρουλιού**.

Σύνδεση του περιβλήματος καρουλιού (Εικ. Α, Ι, J)

- Περάστε τη ροδέλα κίνησης του κοπτικού με νήμα (μικρή) **20** πάνω στο μπουλόνι **26** το οποίο προεξέχει από το κοπτικό έτσι ώστε η οπή της ροδέλας **21** να συμπίπτει με την οπή **22** στο περίβλημα μοτέρ **7**.
- Περιστρέψτε τη ροδέλα και το περίβλημα μοτέρ έως ότου οι οπές τους συμπέσουν με την εσοχή **27** στο προστατευτικό **11**.
- Περάστε ένα κατσαβίδι μέσα από τις τρεις οπές, βιδώστε το περίβλημα καρουλιού δεξιόστροφα και σφίξτε το καλά πάνω στο μπουλόνι.

Σύνδεση της λεπίδας (Εικ. Α, Κ)

⚠️ ΠΡΟΕΙΔΟΠΟΙΗΣΗ: Κίνδυνος τραυματισμού. Η λεπίδα θαμνοκοπτικού έχει αιχμηρά άκρα. Φοράτε γάντια κατά το χειρισμό της λεπίδας.

- Αφαιρέστε το περίβλημα καρουλιού **12** και τη ροδέλα κίνησης του κοπτικού με νήμα (μικρή) **20** όπως περιγράφεται στο τμήμα **Αφαίρεση του περιβλήματος του καρουλιού**.
- Περάστε τη ροδέλα (μεγάλη) **28** του μηχανισμού κίνησης του κοπτικού με νήμα πάνω στο μπουλόνι **26** το οποίο προεξέχει από το κοπτικό έτσι ώστε η οπή της **29** να συμπίπτει με την οπή **22** στο περίβλημα μοτέρ **7**.
- Τοποθετήστε τη λεπίδα θαμνοκοπτικού **16** πάνω στη ροδέλα μηχανισμού κίνησης έτσι ώστε η εσωτερική, μη κοπτική ακμή **30** να ευθυγραμμίζεται με την οπή της ροδέλας μηχανισμού κίνησης. Με αυτό τον τρόπο θα είναι ευκολότερη και ασφαλέστερη η αφαίρεση της λεπίδας αργότερα.
- Περάστε τη ροδέλα σύσφιξης θαμνοκοπτικού **31** πάνω στη λεπίδα ώστε η πλατύτερη πλευρά να είναι σε πλήρη επαφή με τη λεπίδα.
- Βιδώστε το παξιμάδι **32** του θαμνοκοπτικού πάνω στο μπουλόνι χρησιμοποιώντας το κλειδί **17**. Βεβαιωθείτε ότι το παξιμάδι είναι καλά σφιγμένο.
- Περάστε την κοπίλια **33** τελείως μέσα από την οπή στο μπουλόνι.

Τοποθέτηση της βοηθητικής λαβής (Εικ. Α, L)

- Τοποθετήστε τη βοηθητική λαβή **6** στο πάνω μέρος του μπαστουνιού **8** του κοπτικού πάνω από την ετικέτα που είναι τοποθετημένη στο μέσο του μπαστουνιού.
- Μετακινήστε το στήριγμα **34** της βοηθητικής λαβής ως την κάτω πλευρά της λαβής.
- Περάστε τα μπουλόνια **35** της λαβής μέσα από το στήριγμα ώστε να εισέλθουν στη λαβή.
- Σφίξτε τα μπουλόνια της λαβής με το κλειδί **17**. Βεβαιωθείτε ότι λαβή έχει στερεωθεί καλά.

Αν χρειάζεται ρύθμιση, λασκάρτε τα μπουλόνια της λαβής και κινήστε τη βοηθητική λαβή προς τα πάνω ή κάτω στο μπαστούνι του κοπτικού. Κατόπιν, σφίξτε πάλι τα μπουλόνια.

Αντικατάσταση του προστατευτικού

(Εικ. Ι, Μ)

1. Αφαιρέστε το περίβλημα καρουλίου **12** όπως περιγράφεται στο τμήμα **Αφαίρεση του περιβλήματος καρουλίου**.
2. Αφαιρέστε τις 4 βίδες προστατευτικού **25** όπως φαίνεται στην εικόνα Ι.
3. Ανυψώστε και αφαιρέστε το προστατευτικό υπό γωνία, όπως φαίνεται στην εικόνα Μ.
4. Εγκαταστήστε το νέο προστατευτικό όπως περιγράφεται στο τμήμα **Σύνδεση του προστατευτικού**.

Σύνδεση του λουριού (Εικ. Α)

Συνδέστε το λουρί **10** στη βάση στερέωσης του λουριού **9** και περάστε το λουρί σε έναν ώμο για πρόσθετη υποστήριξη του χορτοκοπτικού ή θαμνοκοπτικού κατά τη χρήση του.

ΛΕΙΤΟΥΡΓΙΑ

Οδηγίες χρήσης



ΠΡΟΕΙΔΟΠΟΙΗΣΗ: Να τηρείτε πάντοτε τις οδηγίες ασφαλείας και τις ισχύουσες ρυθμίσεις.



ΠΡΟΕΙΔΟΠΟΙΗΣΗ: Για να ελαττώσετε τον κίνδυνο σοβαρού προσωπικού τραυματισμού, απενεργοποιείτε το εργαλείο και αποσυνδέετε την μπαταρία πριν από την πραγματοποίηση τυχόν ρυθμίσεων ή την τοποθέτηση/αφαίρεση προσαρτημάτων ή παρελκόμενων. Η τυχαία εκκίνηση μπορεί να προκαλέσει τραυματισμό.

Κατάλληλη θέση χεριών (εικ. Α, Ο)



ΠΡΟΕΙΔΟΠΟΙΗΣΗ: Για να ελαττώσετε τον κίνδυνο προσωπικού τραυματισμού, να χρησιμοποιείτε **ΠΑΝΤΟΤΕ** την κατάλληλη θέση των χεριών, όπως φαίνεται.



ΠΡΟΕΙΔΟΠΟΙΗΣΗ: Για να μειώσετε τον κίνδυνο σοβαρού τραυματισμού, **ΠΑΝΤΑ** να κρατάτε σταθερά το εργαλείο σε αναμονή απότομης αντίδρασης.

Για τη σωστή τοποθέτηση των χεριών απαιτείται ένα χέρι στη λαβή **4**, με το άλλο χέρι στην κύρια λαβή **6**.

Ενεργοποίηση (Εικ. Α)

Για να ενεργοποιήσετε τη συσκευή, σπρώξτε προς τα εμπρός το ρύχος ασφάλισης στην απενεργοποιημένη κατάσταση **3**, πιέστε το μοχλό ασφάλισης στην απενεργοποιημένη κατάσταση **2** και κατόπιν πιέστε τη σκανδάλη ρύθμισης ταχύτητας **1**.

Για να απενεργοποιήσετε τη συσκευή, ελευθερώστε τη σκανδάλη ρύθμισης ταχύτητας, το μοχλό ασφάλισης στην απενεργοποιημένη κατάστασης και το ρύχος.

Διακόπτης ρύθμισης ταχύτητας (εικ. Α)

Αυτό το χορτοκοπτικό σας δίνει τη δυνατότητα να επιλέξετε την κατάλληλη ταχύτητα για μεγαλύτερη διάρκεια εργασίας ή να αυξήσετε τις στροφές για πιο αποτελεσματική κοπή.

Για να αυξήσετε την αυτονομία λειτουργίας, πιέστε εμπρός τον διακόπτη ρύθμισης ταχύτητας **5** προς τη βοηθητική λαβή **6** στη θέση «L». Αυτή η λειτουργία είναι η καταλληλότερη για μεγάλες επιφάνειες που απαιτούν περισσότερο χρόνο για την ολοκλήρωσή τους.

Για να αυξήσετε τις στροφές του χορτοκοπτικού, τραβήξτε πίσω τον διακόπτη ρύθμισης ταχύτητας προς το περίβλημα της μπαταρίας **13** στη θέση «H». Αυτή λειτουργία είναι η καταλληλότερη για πιο πυκνά χόρτα και εργασίες που απαιτούν υψηλότερες στροφές ανά λεπτό.

ΣΗΜΕΙΩΣΗ: Στη λειτουργία «H» η διαθέσιμη αυτονομία είναι μικρότερη σε σύγκριση με τη λειτουργία «L».

Κοπή χόρτων / Κοπή θάμνων (Εικ. Α, Ν, Ο)

Με το κοπτικό σε λειτουργία, θέστε το υπό γωνία και μετακινήστε το από πλευρά σε πλευρά, όπως φαίνεται στην εικόνα Ν.

Διατηρήστε ελάχιστη απόσταση 610 mm ανάμεσα στο προστατευτικό και στα πόδια σας, όπως φαίνεται στην εικόνα Ο.



ΠΡΟΕΙΔΟΠΟΙΗΣΗ: Διατηρείτε το περιστρεφόμενο νήμα κατά προσέγγιση παράλληλο με το έδαφος (με κλίση όχι μεγαλύτερη από 30 μοίρες). Αυτό το κοπτικό δεν είναι κλαδευτικό για φράκτες θάμνων. ΜΗ ΓΕΡΝΕΤΕ το κοπτικό ώστε το νήμα του ή η λεπίδα θαμνοκοπτικού **16** να περιστρέφεται σε ορθή γωνία ως προς το έδαφος. Τα εκτινασσόμενα υπολείμματα μπορούν να προκαλέσουν σοβαρό τραυματισμό.

Τροφοδοσία νήματος σε κοπτικό τροφοδοσίας με μέθοδο κτυπήματος στο έδαφος



ΠΡΟΕΙΔΟΠΟΙΗΣΗ: Για την αποφυγή τραυματισμού, ποτέ μη κτυπάτε τη μονάδα στο έδαφος όταν έχει συνδεθεί το συγκρότημα θαμνοκοπτικού στο περίβλημα μοτέρ.

Το χορτοκοπτικό σας χρησιμοποιεί νάιλον μεσινέζα διαμέτρου 2,032 mm. Η μεσινέζα φθερίεται ταχύτερα και χρειάζεται συχνότερα τροφοδότηση όταν κόβετε κατά μήκος διαδρόμων, πεζοδρομίων ή άλλων σκληρών επιφανειών, καθώς και όταν κόβετε πιο χοντρά χόρτα.

Κατά τη χρήση του χορτοκοπτικού, το μήκος της μεσινέζας μειώνεται εξαιτίας της φθοράς. Για να τροφοδοτήσετε νέα μεσινέζα, ελαφρά απαλά το χορτοκοπτικό στο έδαφος ενώ λειτουργεί με κανονικές στροφές.

ΣΗΜΕΙΩΣΗ: Όταν το μήκος της μεσινέζας υπερβαίνει το πλάτος κοπής των 330 mm τότε οι επιδόσεις, η αυτονομία και η ωφέλιμη διάρκεια ζωής του χορτοκοπτικού επηρεάζονται αρνητικά εξαιτίας της πιθανής βλάβης του μοτέρ. Κάτι τέτοιο ενδέχεται να ακυρώσει την εγγύηση.

Χρήσιμες συμβουλές για το κόψιμο

- Χρησιμοποιείτε το άκρο της μεσινέζας για να κόψετε. Μην πιέζετε την κεφαλή της μεσινέζας μέσα στα άκοπα χόρτα.
- Οι φράκτες, είτε με συρματοπλέγμα είτε ξύλινοι, προκαλούν πρόσθετη φθορά στη μεσινέζα, ακόμα και σπάσιμο της. Τα τοιχεία από πέτρα ή τούβλο, τα ρείθρα και τα ξύλα φθείρουν τη μεσινέζα ταχύτερα.
- Μην αφήνετε το κάλυμμα του καρουλίου να τρίβεται στο έδαφος ή άλλες επιφάνειες.
- Σε ψηλά χόρτα, ξεκινήστε να κόβετε από πάνω προς τα κάτω, αλλάζοντας ύψος το πολύ μέχρι 30 εκατοστά τη φορά.

- Δώστε κλίση στο χορτοκοπτικό προς την περιοχή που κόβετε. Εκεί γίνεται η αποδοτικότερη κοπή.
- Το χορτοκοπτικό κόβει κατά την κίνηση της κεφαλής του από αριστερά προς τα δεξιά. Με τον τρόπο αυτό αποφεύγετε την εκτίναξη αντικειμένων προς τον χειριστή.
- Αποφεύγετε δέντρα και θάμνους. Η μεσινέζα μπορεί εύκολα να κάνει ζημιά σε φλοιούς δέντρων, ξύλινα σοβατεπιά και κορνίζες, επενδύσεις και ραμπότε ή πασσάλους περιφράξης.

Ανταλλακτικά αξεσουάρ



ΠΡΟΕΙΔΟΠΟΙΗΣΗ: Για να μειώσετε τον κίνδυνο σοβαρού τραυματισμού, απενεργοποιείτε τη συσκευή και αποσυνδέετε την μπαταρία πριν κάνετε οποιοδήποτε ρυθμίσεις ή πριν αφαιρέσετε/τοποθετήσετε παρελκόμενα ή αξεσουάρ.



ΠΡΟΕΙΔΟΠΟΙΗΣΗ: Η χρήση αξεσουάρ που δεν συνιστώνται από την DEWALT για τη συγκεκριμένη συσκευή ενδέχεται να δημιουργήσει κινδύνους.



ΠΡΟΕΙΔΟΠΟΙΗΣΗ: Μη χρησιμοποιείτε λεπίδες, αξεσουάρ ή παρελκόμενα διαφορετικά από αυτά που προτείνει η DEWALT για το συγκεκριμένο χορτοκοπτικό. Ενδέχεται να προκληθεί σοβαρός τραυματισμός ή ζημιά στο προϊόν.

Χρησιμοποιείτε το ανταλλακτικό νήμα DEWALT, αρ. μοντέλου DT20650 (2 mm), DT20651 (2 mm), DT20652 (2,5 mm).

- Για τη βέλτιστη απόδοση, χρησιμοποιήστε DEWALT DT20650/51. Μπορείτε να χρησιμοποιήσετε και DEWALT DT20652 αλλά σε αυτή την περίπτωση μπορεί να είναι μειωμένος ο χρόνος λειτουργίας του χορτοκοπτικού. Η χρήση οποιουδήποτε άλλου νήματος με το χορτοκοπτικό μπορεί να προκαλέσει υποβάθμιση της απόδοσης και/ή ζημιά στο χορτοκοπτικό.

Χρησιμοποιείτε ανταλλακτικές λεπίδες DEWALT, αρ. μοντέλου DT20653 255 mm (μαχαίρι θάμνων τριπλής λεπίδας), DT20655 (λεπίδα κοπής χόρτων 4T των 230 mm).

Αντικατάσταση της μεσινέζας κοπής

(εικ. P–S)



ΠΡΟΣΟΧΗ: Για να αποφύγετε βλάβη της συσκευής, εάν η μεσινέζα εξέλθει πέρα από τη λεπίδα μεσινέζας, κόψτε την τόσο ώστε μόλις να φτάνει τη λεπίδα.

1. Αφαιρέστε την μπαταρία.
2. Στρέψτε το καρούλι **36** δεξιόστροφα για να ξεκλειδώσει, όπως φαίνεται στην Εικόνα P. Η λευκή γλώσσα **37** που υπάρχει μέσα στο καρούλι θα περιστραφεί έξω από το «μάτι» **38** του καρουλιού, υποδεικνύοντας ότι έχει ξεκλειδώσει.
3. Τραβήξτε το καρούλι ίσια προς τα έξω για να το αφαιρέσετε.
4. Απομακρύνετε τα χόρτα και τα χώματα από το καρούλι και το περιβλήμα.
5. Αρχικά, τυλίξτε τη μεσινέζα στο κανάλι του καρουλιού που βρίσκεται πιο κοντά στις εγκοπές συγκράτησης **39**, όπως φαίνεται στην Εικόνα Q.
6. Τοποθετήστε το άκρο της μεσινέζας **40** μέσα στην οπή συγκράτησης **41**.

7. Τυλίξτε τη μεσινέζα στο καρούλι, σύμφωνα με τη φορά που υποδεικνύει το βέλος που υπάρχει στην κάτω πλευρά του καρουλιού.
8. Όταν η τυλιγμένη μεσινέζα φτάσει στην αρχή των εγκοπών συγκράτησης, κόψτε τη μεσινέζα, αφήνοντας ατύλιχτο μήκος 106 mm.
9. Πιέστε τη μεσινέζα μέσα στην εγκοπή συγκράτησης στη μία πλευρά του καρουλιού για να συγκρατηθεί το πρώτο κομμάτι ενώ τυλίγετε το δεύτερο.
10. Επαναλάβετε την παραπάνω διαδικασία για το δεύτερο κομμάτι μεσινέζας στο κάτω τμήμα του καρουλιού.



ΠΡΟΣΟΧΗ: Προτού αρχίσετε να κόβετε, βεβαιωθείτε ότι χρησιμοποιείτε μόνο τον κατάλληλο τύπο μεσινέζας. Βεβαιωθείτε ότι υπάρχει μεσινέζα και στα δύο τμήματα του καρουλιού, όπως φαίνεται την Εικόνα R.

11. Μόλις τυλίξετε και τα δύο κομμάτια στο καρούλι **36**, ακινητοποιήστε με τον αντίχειρα και τον δείκτη τη μεσινέζα στις εγκοπές συγκράτησης και περάστε το κάθε άκρο της μέσα από τις δύο οπές **43** που υπάρχουν εκατέρωθεν της κεφαλής του περιβλήματος **12**, όπως φαίνεται στην Εικόνα S.
12. Ευθυγραμμίστε τις λευκές γλώσσες **37** που υπάρχουν μέσα στο περιβλήμα του καρουλιού με τις εσοχές **42** του καρουλιού. Ευθυγραμμίστε τις εγκοπές συγκράτησης **39** με τις δύο οπές **43**, όσο πιο κοντά γίνεται.
13. Πιέστε το καρούλι μέσα στο περιβλήμα του και στρέψτε το αριστερόστροφα για να κλειδώσει στη θέση του. Βεβαιωθείτε ότι η λευκή γλώσσα **37** φαίνεται μέσα από το «μάτι» **38** του καρουλιού. Βεβαιωθείτε ότι η μεσινέζα δεν έχει ξετυλιχθεί και ότι δεν έχει τυλιχθεί γύρω από τον άξονα που υπάρχει κάτω από το καρούλι.
14. Τραβήξτε και τα δύο άκρα της μεσινέζας για να την ελευθερώσετε από τις εγκοπές συγκράτησης. Εάν η μεσινέζα εκτείνεται πέρα από τη λεπίδα κοπής της που υπάρχει στον προφυλακτήρα, τότε κόψτε την τόσο ώστε μόλις να φτάνει τη λεπίδα.

ΣΥΝΤΗΡΗΣΗ

Το ηλεκτρικό εργαλείο της DEWALT σχεδιάστηκε για να λειτουργεί επί μεγάλο χρονικό διάστημα με ελάχιστη συντήρηση. Η συνεχής ικανοποιητική λειτουργία εξαρτάται από τη σωστή φροντίδα του εργαλείου και τον τακτικό καθαρισμό.



ΠΡΟΕΙΔΟΠΟΙΗΣΗ: Για να ελαττώσετε τον κίνδυνο σοβαρού προσωπικού τραυματισμού, απενεργοποιείτε το εργαλείο και αποσυνδέετε την μπαταρία πριν από την πραγματοποίηση τυχόν ρυθμίσεων ή την τοποθέτηση/αφαίρεση προσαρτημάτων ή παρελκόμενων. Η τυχαία εκκίνηση μπορεί να προκαλέσει τραυματισμό.

1. Για να αποφύγετε την υπερθέρμανση κρατάτε καθαρά τα ανοίγματα εξαερισμού **44**, που φαίνονται στην Εικόνα T.
2. Η μεσινέζα του χορτοκοπτικού ενδέχεται να ξεραθεί με τον καιρό. Για να διατηρήσετε την ανταλλακτική μεσινέζα σε άριστη κατάσταση, αποθηκεύετε την σε αεροστεγή σακούλα στην οποία έχετε προσθέσει μια κουταλιά της σούπας νερό.

3. Για τον καθαρισμό των πλαστικών εξαρτημάτων μπορείτε να χρησιμοποιήσετε ήπιο σαπούνι και υγρό πανί.
4. Το μαχαίρι της μεσινέζας που υπάρχει στο χέιλος του προφυλακτήρα ενδέχεται να στομάσει με τον καιρό. Συνιστούμε να το ακονίζετε περιοδικά με μια λίμα.

Ο φορτιστής και η μπαταρία δεν επιδέχονται σέρβις.



Λίπανση

Το ηλεκτρικό σας εργαλείο δεν απαιτεί επιπλέον λίπανση.



Καθαρισμός



ΠΡΟΕΙΔΟΠΟΙΗΣΗ: Για την αφαίρεση ρύπων και σκόνης, χρησιμοποιήστε ξηρό αέρα κάθε φορά που διαπιστώνετε συγκέντρωση σκόνης εντός και γύρω από τις θυρίδες αερισμού. Όταν εκτελείτε αυτή τη διαδικασία, να φοράτε εγκεκριμένο προστατευτικό για τα μάτια και εγκεκριμένη μάσκα για τη σκόνη.



ΠΡΟΕΙΔΟΠΟΙΗΣΗ: Μη χρησιμοποιείτε ποτέ διαλύτες ή άλλες ισχυρές χημικές ουσίες για τον καθαρισμό των μη μεταλλικών τμημάτων του εργαλείου. Αυτές οι χημικές ουσίες μπορούν να υποβαθμίσουν την ποιότητα των υλικών που χρησιμοποιούνται σε αυτά τα τμήματα. Χρησιμοποιείτε ένα πανί που έχει εμποτιστεί μόνο σε νερό και ήπιο σαπούνι. Μην επιτρέψετε ποτέ την εισροή τυχόν υγρών στο εσωτερικό του εργαλείου. Μη βυθίσετε ποτέ οποιοδήποτε τμήμα του εργαλείου σε υγρό.

Προαιρετικά παρελκόμενα



ΠΡΟΕΙΔΟΠΟΙΗΣΗ: Επειδή με το προϊόν αυτό δεν έχουν δοκιμαστεί άλλα παρελκόμενα εκτός από αυτά που διατίθενται από την DeWALT, η χρήση τυχόν τέτοιων παρελκόμενων με το εργαλείο αυτό μπορεί να είναι επικίνδυνη. Για να ελαττώσετε τον κίνδυνο τραυματισμού, πρέπει να χρησιμοποιείτε μόνο παρελκόμενα που συνιστώνται από την DeWALT.

Για περισσότερες πληροφορίες σχετικά με τα κατάλληλα παρελκόμενα, συμβουλευτείτε τον αντιπρόσωπο με τον οποίο συνεργάζεστε.

Για την προστασία του περιβάλλοντος



Χωριστή συλλογή. Τα προϊόντα και οι μπαταρίες που επισημαίνονται με αυτό το σύμβολο δεν πρέπει να απορρίπτονται μαζί με τα κοινά οικιακά απορρίμματα.

Τα προϊόντα και οι μπαταρίες περιέχουν υλικά που μπορούν να ανακτηθούν ή να ανακυκλωθούν ώστε να μειωθούν οι ανάγκες για πρώτες ύλες. Παρακαλούμε να ανακυκλώνετε τα ηλεκτρικά προϊόντα και τις μπαταρίες σύμφωνα με τους τοπικούς κανονισμούς. Περισσότερες πληροφορίες διατίθενται στον ιστότοπο www.2helpU.com.

Επαναφορτιζόμενη μπαταρία

Η μπαταρία μεγάλης διάρκειας λειτουργίας πρέπει να επαναφορτίζεται, όταν αδυνατεί πλέον να παράγει επαρκή

ισχύ για εργασίες, οι οποίες πραγματοποιούνταν εύκολα στο παρελθόν. Στο τέλος της ωφέλιμης διάρκειας ζωής της, απορρίψτε της με τρόπο που σέβεται το περιβάλλον:

- Εξαντλήστε τη μπαταρία λειτουργώντας το εργαλείο, κατόπιν αφαιρέστε την από το εργαλείο.
- Οι κυψέλες μπαταριών λιθίου-ιόντων είναι ανακυκλώσιμες. Παραδίδετε τις στο κατάστημα αγοράς ή σε τοπικό σταθμό ανακύκλωσης. Τα συλλεγόμενα πακέτα μπαταριών θα ανακυκλώνονται ή θα απορρίπτονται με σωστό τρόπο.

| | | | |
|---|--|---|---|
| Belgique et Luxembourg België en Luxemburg | DeWALT - Belgium BVBA Egide Walschaertsstraat 16 2800 Mechelen | Tel: NL 32 15 47 37 63 Tel: FR 32 15 47 37 64 Fax: 32 15 47 37 99 | www.dewalt.be enduser.BE@sbdinc.com |
| Danmark | DeWALT (Stanley Black&Decker AS) Roskildevej 22 2620 Albertslund | Tel: 70 20 15 10 Fax: 70 22 49 10 | www.dewalt.dk kundeservice.dk@sbdinc.com |
| Deutschland | DeWALT Richard Klingner Str. 11 65510 Idstein | Tel: 06126-21-0 Fax: 06126-21-2770 | www.dewalt.de infodwge@sbdinc.com |
| Ελλάς | DeWALT (Ελλάς) Α.Ε. ΕΔΡΑ-ΓΡΑΦΕΙΑ - Στραβόμωνος 7 & Α. Βουλιαγμένης, Πλευράδα 166 74, Αθήνα SERVICE : Ημέρος, Τόπος 2 (Χάνι Αδών) – 193 00 Ασπρόπυργος | Τηλ: 00302108981616 Φαξ: 00302108983570 | www.dewalt.gr Greece.Service@sbdinc.com |
| España | DeWALT Ibérica, S.C.A. Parc de Negocios "Mas Blau" Edificio Muntadas, c/Bergadà, 1, Of. A6 08820 El Prat de Llobregat (Barcelona) | Tel: 934 797 400 Fax: 934 797 419 | www.dewalt.es respuesta.postventa@sbdinc.com |
| France | DeWALT S, allée des Hêtres BP 60105, 69579 Limonest Cedex | Tel: 04 72 20 39 20 Fax: 04 72 20 39 00 | www.dewalt.fr scufi@sbdinc.com |
| Schweiz Suisse Svizzera | DeWALT In der Luberzen 42 8902 Urdorf | Tel: 044 - 755 60 70 Fax: 044 - 730 70 67 | www.dewalt.ch service@rofaog.ch |
| Ireland | DeWALT Building 4500, Kinsale Road Cork Airport Business Park Cork, Ireland | Tel: 00353-2781800 Fax: 01278 1811 | www.dewalt.ie Sales.Ireland@sbdinc.com |
| Italia | DeWALT via Energypark 6 20871 Vimercate (MB), IT | Tel: 800-014353 39 039-9590200 Fax: 39 039-9590311 | www.dewalt.it |
| Nederlands | DeWALT Netherlands BVPostbus 83, 6120 AB BORN | Tel: 31 164 283 063 Fax: 31 164 283 200 | www.dewalt.nl |
| Norge | DeWALT Postboks 4613 0405 Oslo, Norge | Tel: 45 25 13 00 Fax: 45 25 08 00 | www.dewalt.no kundeservice.no@sbdinc.com |
| Österreich | DeWALT Werkzeug Vertriebsges m.b.H Oberlaaerstrasse 248, A-1230 Wien | Tel: 01 - 66116 - 0 Fax: 01 - 66116 - 614 | www.dewalt.at service.austria@sbdinc.com |
| Portugal | DeWALT Ed. D Dinis, Quina da Fonte Rua dos Malhoes 2 2A 2º Esq Oeiras e S. Juliao da Barra, paço de Arcos e Caxias 2770 071 Paço de Arcos | Tel: +351 214667500 Fax: +351214667580 | www.dewalt.pt resposta.postventa@sbdinc.com |
| Suomi | DeWALT PL47 00521 Helsinki, Suomi | Puh: 010 400 4333 Faksi: 0800 411 340 | www.dewalt.fi asiakaspalvelu.fi@sbdinc.com |
| Sverige | DeWALT BOX 94 43122 Mölndal Sverige | Tel: 031 68 61 60 Fax: 031 68 60 08 | www.dewalt.se kundservice.se@sbdinc.com |
| Türkiye | KALE Hırdavat ve Makina A.Ş. Defterdar Mah. Savaklar Cad. No:15 Edimekapı / Eyüp / İSTANBUL 34050 TÜRKİYE | Tel: 0212 533 52 55 Faks: 0212 533 10 05 | www.dewalt.com.tr |
| United Kingdom | DeWALT, 210 Bath Road; Slough, Berks SL1 3YD | Tel: 01753-567055 Fax: 01753-572112 | www.dewalt.co.uk emeaservice@sbdinc.com |
| Australia | DeWALT 810 Whitehorse Road Box Hill VIC 3103 Australia | Tel: Aust 1800 338 002 Tel: NZ 0800 339 258 | www.dewalt.com.au www.dewalt.co.nz |
| Middle East Africa | DeWALT P.O. Box - 17164, Jebel Ali Free Zone (South), Dubai, UAE | Tel: 971 4 812 7400 Fax: 971 4 2822765 | www.dewalt.ae Service.MEA@sbdinc.com |