

DEWALT®

DC380

Dansk	5
Deutsch	13
English	22
Español	30
Français	38
Italiano	46
Nederlands	54
Norsk	62
Português	70
Suomi	78
Svenska	85
Türkçe	93
Ελληνικά	101

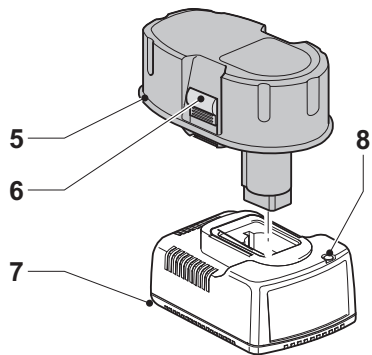

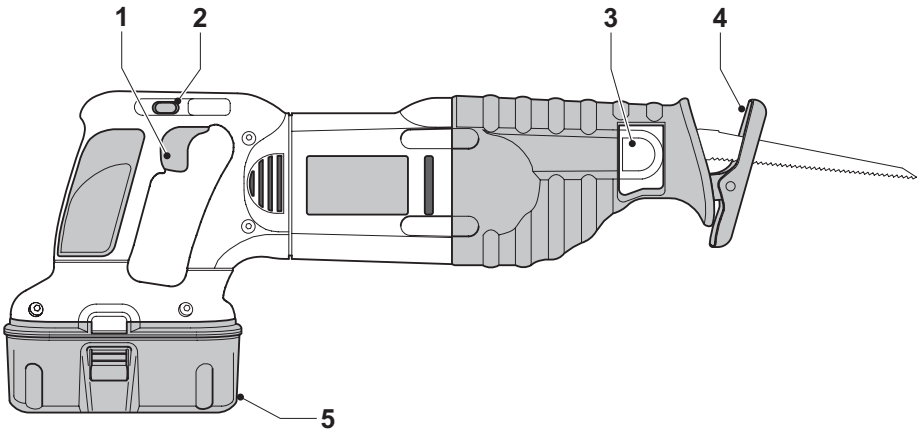
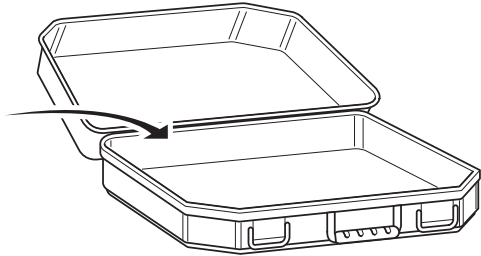
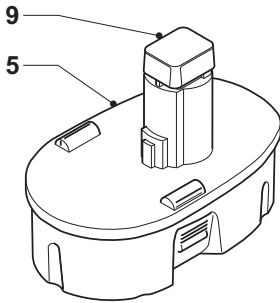
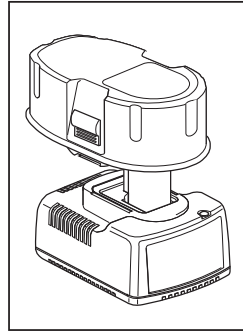
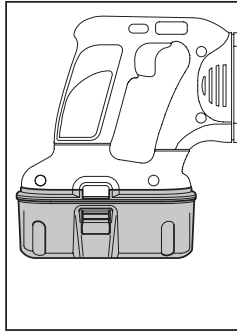
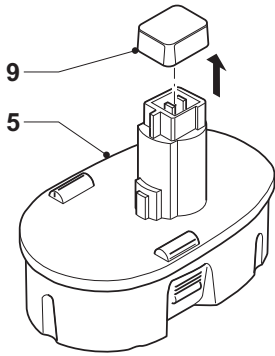

B

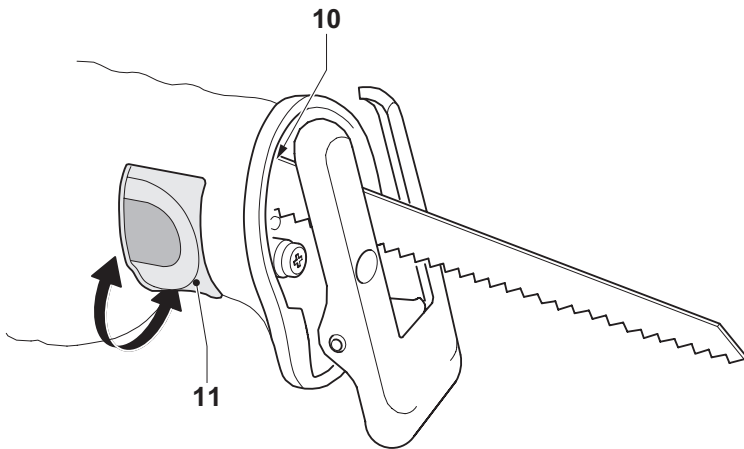

C

TRÅDLØS STEPELDREVET SAV DC380

Tillykke!

Du har valgt et DeWALT værktøj. Mange års erfaring, ihærdig produktudvikling og innovation gør DeWALT til en af de mest pålidelige partnere for professionelle brugere.

Tekniske data

		DC380
Spænding	V_{DC}	18
Udgangseffekt (max)	W	340
Omdrejningstal ubelastet	min^{-1}	0-2.900
Slaglængde	mm	25,4
Vægt (uden batteri)	kg	2,1

Batteri	DE9096	DE9503
Batteritype	NiCd	NiMH
Spænding	V_{DC}	18
Kapacitet	Ah	2,4
Vægt	kg	1,0

Lader	DE9116	DE9130
Spænding (lysned)	V_{AC}	230
Batteritype	NiCd/NiMH	NiCd/NiMH
Ladetid (ca.)	min	60/70
Vægt	kg	0,4

Sikringer:

230 V maskiner	10 A
----------------	------

Følgende piktogrammer anvendes i denne håndbog:



Angiver risiko for personskade, livsfare eller ødelæggelse af værktøjet, hvis brugervejledningens instruktioner ikke følges.



Angiver risiko for elektrisk stød.



Brandfare.

EU-Overensstemmelseserklæring



DC380

DeWALT erklærer at disse værktøjer er konstrueret i henhold til: 98/37/EØF, 89/336/EØF, 73/23/EØF, EN 50144, EN 55014-2, EN 55014-1, EN 50260, EN 60335, EN 61000-3-2 & EN 61000-3-3.

For yderligere information bedes De venligst kontakte DeWALT på nedenstående adresse eller se bagsiden af brugervejledningen.

		DC380
L_{pA} (lydniveau)	dB(A)*	90,5
L_{WA} (akustisk styrke)	dB(A)	99
Vægtet geometrisk middelværdi af accelerationsfrekvensen	m/s^2	9,8 m/s^2

* ved operatørens øre

Produktudviklingsdirektør
Horst Großmann

DeWALT, Richard-Klinger-Straße 11,
D-65510, Idstein, Tyskland

Sikkerhedsanvisninger

Når man anvender elværktøj skal de lokale sikkerhedsbestemmelser altid overholdes for at nedsætte risikoen for brand, elektrisk stød og personskader.

Læs hele denne brugsanvisning omhyggeligt igennem, inden værktøjet tages i brug.

Gem denne manual til fremtidige opslag.

Generelt

1 Hold arbejdsområdet rent.

Rodede områder og bænke kan forvolde ulykker.

2 Tænk på arbejdsmiljøets indflydelse

Udsæt ikke værktøjet for regn. Anvend ikke værktøjet på fugtige eller våde pladser. Sørg for en god belysning over arbejdsområdet (250 – 300 Lux). Anvend ikke værktøjet, hvor der er risiko for, at der kan opstå brand eller forekomme eksplosioner. F. eks. aldrig i nærheden af let antændelige væsker eller gasser.

3 Hold børn borte

Børn, besøgende eller dyr må ikke komme i nærheden af arbejdsområdet eller røre ved værktøjet eller netkablet.

4 Klæd dig rigtigt på

Bær ikke løsthængende tøj eller smykker. De kan sidde fast i bevægelige dele. Brug håret, hvis du har langt hår. Brug passende handsker og skridsikert fodtøj, når du arbejder udendørs.

5 Personlig beskyttelse

Brug altid beskyttelsesbriller. Brug ansigts- eller støvmaske, når brug af værktøjet kan danne støv eller flyvende partikler. Bær også et varmebestandigt forklæde, hvis disse partikler er meget varme. Brug altid høreværn. Bær altid en beskyttelseshjelm.

6 Stræk dig ikke for meget

Sørg for, at du altid har sikkert fodfæste og balance.

7 Vær opmærksom

Se på det du gør. Brug din sunde fornuft. Brug ikke værktøjet, når du er trætt.

8 Sæt arbejdsmenet fast

Brug skruetvinger eller skruestik for at spænde arbejdsmenet fast. Det er sikrere end at bruge hånden, og du får begge hænder fri til arbejdet.

9 Tilslut støvudsugningsudstyret

Hvis der findes enheder til at tilslutte støvudsugnings- og støvopsamlingsudstyret, skal man sørge for, at disse er tilsluttet og bruges korrekt.

10 Fjern justernøgler og skruenøgler

Kontroller altid at nøgler og justerværktøj er fjernet fra værktøjet, inden det startes.

11 Brug egnet værktøj

Denne instruktionsbog rummer en beskrivelse af de formål, som dette værktøj er beregnet til. Tving ikke små maskiner eller tilbehør til at udføre et arbejde, som kræver en kraftig maskine. Maskinen gør arbejdet bedre og mere sikkert ved den hastighed, som den er beregnet til. Værktøjet må ikke forceres.

Advarsel! Anvendelse af alt andet tilbehør eller udstyr eller udførelse af andre opgaver med dette værktøj end de, der anbefales i dette manual, kan medføre risiko for personskader.

12 Kontrollér værktøjet for beskadigede dele

Kontrollér omhyggeligt værktøjet og netkablet for beskadigelser, før det tages i brug. Check de bevægelige dele for skæv indstilling og sammenbrændinger, brud på dele, skader på skærme og kontakter samt alt andet, der kan påvirke værktøjets funktion. Kontrollér, at værktøjet fungerer rigtigt og kan udføre det arbejde, det er beregnet til. Værktøjet må ikke benyttes, hvis én af delene er beskadiget eller defekt. Brug ikke værktøjet, hvis det ikke kan tændes og slukkes ved afbryderen. Alle skadede eller defekte dele skal repareres eller udskiftes på et autoriseret DeWALT-værksted. Forsøg aldrig selv at reparere værktøjet.

13 Fjern batteriet

Sluk og vent til værktøjet er standset helt, før du forlader det. Tag altid batteriet ud, når det ikke er i brug, og før du udskifter nogen som helst værktøjsdel, noget som helst tilbehør eller udstyr, og før der foretages service.

14 Undgå utilsigtet start af værktøjet

Man må ikke bære værktøjet med en finger på afbryderen. Sørg for, at værktøjet er slukket, før batteriet sættes i.

15 Opbevar værktøjet sikkert, når det ikke bruges

Når værktøjet ikke er i brug, skal det opbevares på et tørt, sikkert aflåst sted eller uden for børns rækkevidde.

16 Vedligehold værktøjet omhyggeligt

Værktøjet skal holdes rent og i god stand, for at det kan fungere bedst og sikrest. Følg vejledningerne for vedligeholdelse og udskiftning af tilbehør.

Hold alle håndtag og kontakter tørre, rene og fri for olie og fedt.

17 Reparationer

Dette værktøj opfylder de relevante sikkerhedsbestemmelser. Få dit værktøj repareret på et autoriseret DeWALT-værksted.

Reparationer må kun foretages af dertil kvalificerede personer, som bruger originale reservedele. I modsat fald kan der opstå betydelig fare for brugeren.

Sikkerhedsanvisninger for opladere og batterier

- Brug kun batterier, som er beregnet til at blive brugt sammen med dette værktøj.
- Sørg for, at batteriet er tørt og rent, før det sættes i opladeren.
- Et batteri må kun oplades med den oplader, som anbefales til batteriet. Forkert brug kan medføre risiko for elektrisk stød, eller at batteriet overophedes eller lækker.
- Bær aldrig værktøjet i ledningen. Træk aldrig i ledningen for at tage stikket ud af kontakten. Ledningen skal holdes på afstand af varme, olie og skarpe kanter.
- Følg altid anvisningerne sidst i denne brugsanvisning om bortskaffelse af batteriet.
- Opladere og batterier, der ikke er i brug, skal opbevares tørt, sikkert aflåst og utilgængeligt for børn.

Yderligere sikkerhedsanvisninger for batteriet



Brandfare! Undgå metalkortslutning af elektroderne på en fritliggende batteripakke. Man må ikke opbevare eller transportere batteripakken, uden at den medfølgende beskyttelseshætte er sat på elektroderne.

- Batterivæsken, en 25-30% opløsning af kaliumhydroksid, kan være skadelig. Ved hudkontakt skal der omgående skylles med vand. Neutraliser med en mild syre såsom citronsaft eller eddike. Ved øjenkontakt skylles med rigeligt med vand i mindst 10 minutter. Opsøg læge.
- Forsøg aldrig at åbne et batteri.

Etiketter på laderen og batteriet

Etiketterne på laderen og batteriet viser følgende piktogrammer:



Batteriet oplader



Batteriet er opladet



Batteriet er defekt



Rør dem ikke med strømledende materialer



Oplad ikke et beskadiget batteri



Læs brugsanvisningen før laderen tages i brug



Må kun anvendes til opladning af DeWALT-batterier; andre batterier kan revne og forårsage skader



Må ikke udsættes for væske



En beskadiget ledning bør omgående udskiftes



Temperatur for opladning +4 °C til +40 °C



Følg givne anbefalinger med hensyn til at skille sig af med batteriet



Brænd ikke batteriet



Oplader NiMH- og NiCd-batterier



For opladningstid, se tekniske data

Ekstra sikkerhedsregler for specialsave

Starte og stoppe

- Forsøg aldrig at standse savklingerne med hånden efter at maskinen er slukket.
- Læg aldrig saven på et bord eller en arbejdsbænk, hvis den ikke er standset. Savklingerne fortsætter med at køre et kort øjeblik, efter at maskinen er slukket.

Under savning

- Fjern alle søm og metalgenstande fra arbejdsområdet, før arbejdet påbegyndes.
- Hvis det er muligt bør klemmer eller skruetvinger anvendes til sikkert at fastgøre arbejdsområdet.
- Forsøg ikke at save i særligt små emner.
- Bøj ikke for langt forover. Sørg for altid at stå fast, især på stiger og stilladser.
- Hold altid saven med begge hænder.

Eftersyn og skift af savklinger

- Anvend kun savklinger, der er i overensstemmelse med specifikationerne i denne brugervejledning.
- Der bør kun anvendes skarpe savklinger i perfekt stand. Revnede eller bøjede savklinger bør omgående kasseres og udskiftes.
- Sørg for at savklingen sidder godt fast.

Kontroller emballagens indhold

Emballagen indeholder:

- 1 Trådløs stempeldrevet sav
- 1 Klinge
- 2 Batterier, NiCd (DC380KA)
- 2 Batterier, NiMH (DC380KB)
- 1 Lader (DC380KA/DC380KB)
- 1 Kasse (DC380KA/DC380KB)
- 1 Brugervejledning
- 1 Tegning

- Kontroller, at værktøjet, komponenter eller tilbehør ikke er blevet beskadiget under transporten.
- Tag dig tid til at læse og forstå denne brugervejledning, før du tager værktøjet i brug.

Beskrivelse (fig. A)

Din DC380 trådløs stempeldrevet sav er konstrueret til professionel savning i træ, metal og rør. Met det kompakte design kan man komme meget tæt på kanten i besværlige områder.

- 1 Afbryder med variabel hastighedskontrol
- 2 Startspærre for afbryder
- 3 Klingens skydespænde
- 4 Savsko
- 5 Batteri

Lader

Din DE9116 lader kan oplade DeWALT NiCd/NiMH-batterier fra 7,2 til 18 V.

- 5 Batteri
- 6 Udløserknapper
- 7 Lader
- 8 Ladeindikator (rød)

EI-sikkerhed

Laderen er kun beregnet til én spænding.

Kontroller, at strømforsyningen svarer til spændingen på typeskiltet.



Laderen er dobbelt isoleret i henhold til EN 60335; jordledning er derfor ikke påkrævet.

Udskiftning af kabel eller stik

Ved udskiftning af kablet eller af stikket skal den bortskaffes på sikker måde. Et stik med blottede kobberledere er farlig, hvis den sættes i en strømførende kontakt.

Samling og justering



- Før samlingen og justeringen skal batteriet altid afmonteres.
- Slå altid værktøjet fra (off), før batteriet monteres eller afmonteres.



Kun brug DeWALT batterier og lader.

Batteri (fig. A & B)

Opladning af batteriet (fig. A)

Når batteriet skal oplades for første gang eller efter længere tids opbevaring, kan det kun oplades 80%. Efter flere opladninger og afladninger vil batteriet nå op på fuld kapacitet. Kontroller altid lysnettets strøm, før batteriet oplades. Hvis lysnettet er i orden, men batteriet ikke oplades, skal laderen indleveres hos en autoriseret DeWALT forhandler.

Under opladningen kan laderen og batteriet blive varme. Dette er normalt og indebærer ikke noget problem.



Oplad ikke batteriet ved en omgivelsestemperatur på under 4 °C eller over 40 °C.
Anbefalet ladetemperatur: ca. 24 °C.

- Batteriet (5) oplades ved at sætte det i laderen (7) som vist på tegningen og tilslutte laderen. Sørg for at batteriet sidder korrekt i laderen. Den røde ladeindikator (8) blinker. Efter ca. 1 time holder den op med at blinke og begynder at lyse konstant. Batteriet er nu helt opladet. Batteriet kan tages ud når som helst, eller det kan blive siddende i laderen i længere tid (dog maks. 14 dage).

Montering og afmontering af batteriet

- Sæt batteriet ind i pistolgrebet, indtil der høres et klik.
- Batteriet fjernes ved at trykke på de to udløserknapper (6) samtidigt og trække batteriet ud af pistolgrebet.

Batterihætte (fig. B)

Der medfølger en beskyttelseshætte, som kan dække elektroderne på en fritliggende batteripakke. Hvis beskyttelseshætten ikke er på plads, kan løse metalobjekter kortslutte elektroderne med brandrisiko og beskadigelse af batteripakken til følge.

- Tag beskyttelseshætten (9) af, før batteripakken (5) placeres i opladeren eller i værktøjet.
- Sæt beskyttelseshætten på elektroderne umiddelbart efter, at batteripakken er taget ud af opladeren eller værktøjet.



Sørg for, at beskyttelseshætten er på plads, før den fritliggende batteripakke lægges til opbevaring eller transporteres.

Automatisk tuning



Den automatiske optuning neutraliserer eller afbalancerer de enkelte celler i batteriet på dets topkapacitet. Batterier bør tunes op natten over efter hver 10. opladnings-/afledningscyklus, eller når som helst batteriet ikke længere leverer den samme mængde arbejde.

- For at tune batteriet op skal batteriet anbringes i opladeren som sædvanlig. Det røde lys blinker vedvarende og angiver, at en opladningscyklus er påbegyndt.
- Når den 1-time lange opladningscyklus er fuldført vil lyset være tændt konstant og holde op med at blinke. Batteriet er ladet helt op og kan nu bruges.
- Hvis man lader batteriet ligge i opladeren efter den indledende 1-times opladning, starter opladeren automatisk en optuning. Denne vil fortsætte i op til 8 timer, men batteriet kan til enhver tid tages ud, mens optuningen står på.

Opladningsdødtid

Når opladeren finder et opvarmet eller koldt batteri, starter det automatisk en dødtidsfunktion, hvorved opladningen udsættes, indtil batteriet har en egnet temperatur. Dernæst slår opladeren automatisk over på opladningsfunktionen. Denne funktion sikrer maksimalt brugsliv på batteriet. I dødtidsstatus blinker den røde indikator langt efterfulgt af kort.

Udskiftning af savklinge (fig. C)

- Bevæg klingens skydespænde (11) opad for at frigøre klingens spændmekanisme.
- Anbring savklingen i holderen (10) indtil den låses. Klingen kan sættes i med tænderne pegende nedad eller opad.
- Bevæg klingens skydespænde (11) nedad for at fastspænde klingens spændmekanisme.
- For at fjerne savklingen følges samme fremgangsmåde omvendt rækkefølge.

Savklinger

materiale	anbefalede savklinger
jernholdigt metal	fintandet
ikke jernholdigt metal	grovtandet
træ	grovtandet
plastik	fintandet
murværk	karbidklinge

Der leveres et bredt udvalg af specielle savklinger som tilbehør.



Vælg altid omhyggeligt din savklinge.

Brugervejledning



- Overhold altid sikkerhedsinstruktionerne og gældende foreskrifter.
- Sørg for at materialet, hvor i der skal saves, er fastspændt.
- Anvend kun et let tryk på saven og undgå sidelæns tryk på savklingen.
- Arbejd altid med savskoen trykket ind mod arbejdsemnet, hvis det er muligt. Dette forebygger beskadigelse af klingens og det undgås at værktøjet støder og ryster.
- Når der saves i vægge eller gulve, skal man være opmærksom på placeringen af rør- og kabelføring. Hold altid værktøjet fast i håndtaget.
- Undgå overbelastning.
- Lad klingens køre frit enkelte sekunder, før savningen begyndes. Start aldrig maskinen, hvis klingens sidder fast i arbejdsemnet eller er i berøring med materialet.

Før værktøjet tages i brug:

- Sørg for at batteriet er (helt) opladet.

Starte og stoppe (fig. A)

Af hensyn til sikkerheden er hastighedskontrollen (1) forsynet med en låseanordning.

- Tryk på startspærren for at låse værktøjet op.
- Start værktøjet ved at trykke på afbryderen (1). Hastigheden reguleres ved at øge eller slække trykket på afbryderen.
- Værktøjet standses ved at slippe afbryderen.
- Når den variable hastighedsafbryder slippes, aktiveres sikkerhedslåsen automatisk for at forhindre, at maskinen startes ved en fejltagelse.



Start eller stop ikke maskinen, når savklingen rører ved arbejdsemnet eller ved andre materialer.

Savning i træ

- Sæt arbejdsemnet godt fast og fjern alle søm og metalgenstande.
- El-værktøjet holdes fast med begge hænder og savskoen skal være trykket ned mod arbejdsemnet under arbejdet.

Indstiksavning i træ

- Anbring savskoen på arbejdsemnet sådan, at klingens er i den rette vinkel til indstiksavningen.
- Tænd for værktøjet og før langsomt klingens ind. Sørg for, at savskoen hele tiden er i berøring med arbejdsemnet.

Hulsavning

- Mål op og afmærk den ønskede udsavning.
- Anvend en smal savklinge. Sæt den nederste del af savskoen på arbejdsemnet og sørg for, at klingens befinder sig på savlinjen. Hvis det er nødvendigt, f.eks. ved begrænset plads, kan savskoens ydre kant bruges som retningslinje.
- Tænd for værktøjet og før klingens med fuld hastighed ind i materialet. Hold værktøjet godt fast mod arbejdsemnet.



Støvuvsugning

- Hvis værktøjet anvendes indendørs i længere tid, skal der anvendes en støvfjerner. Brug en støvfjerner, der er konstrueret jævnfør de aktuelle direktiver om støvindhold i luften.

Savning i metal

- Hvis der saves i tyndt metal, skal arbejdsemnet altid stabiliseres med træ på begge sider. Derved opnås et rent snit og beskadigelse af materialet forekommer.
- Ved lange rette snit tegnes en linie på arbejdsemnet.
- Kom et tyndt lag af smørelolie langs savlinjen, tænd for værktøjet og følg savlinjen.

Savning i plastik

- Arbejd altid med lavere hastighed. Lav et prøvesavsni for at kontrollere, om materialet kan tåle varmen.



Savning i murværk



Savning i asbestholdig cement afgiver sundhedsfarligt støv. Følg derfor de lovmæssige retningslinier og vær opmærksom på anbefalinger fra producenterne af den asbestholdige cement.

Kontakt din forhandler for at få yderligere information om det passende tilbehør.

Vedligeholdelse

Dit elværktøj er fremstillet til at kunne fungere i meget lang tid med mindst mulig vedligeholdelse. For at værktøjet skal kunne fungere tilfredsstillende hele tiden, er det dog vigtigt, at værktøjet behandles korrekt og rengøres jævnligt.



Smøring

Dit elværktøj kræver ingen ekstra smøring.



Rengøring

- Hold ventilationshullerne åbne og rengør maskinhuset jævnligt med en blød klud.
- Tag ladeaggregatet ud af stikket før rengøring af kabinettet med en blød klud.
- Fjern batteriet før rengøring af el-værktøjet.

Miljø



Genopladeligt batteri

Dette langtidsholdbare batteri skal genoplades, når det ikke længere afgiver tilstrækkelig strøm til opgaver, som det klarede tidligere. Når batteriet ikke længere kan anvendes, skal det affaldshåndteres under hensyntagen til miljøet.

- Tøm batterierne for energi ved at opbruge ladningen helt. Fjern dem derefter fra værktøjet.

- NiMH- og NiCd-batterier kan genanvendes. Af miljøhensyn bør batterierne afleveres til et af de opsamlingssteder, der findes i din kommune, eller til et DeWALT serviceværksted. De indsamlede batterier vil blive genanvendt eller korrekt affaldshåndteret.
- OBS!** Som forbruger har man ansvaret for at batteriet afhændes på bedste vis.



Opslidt værktøj

Når din maskine er slidt op, beskyt da naturen ved ikke at kaste den bort sammen med almindeligt affald. Aflever den til et opsamlingssted i din kommune eller til et DeWALT serviceværksted.

DeWALT service

Skulle der opstå fejl på produktet, indlever det altid til et autoriseret serviceværksted. Se aktuelt katalog/prisliste om yderligere information eller kontakt DeWALT.

På grund af forskning og udvikling kan ovenstående specifikationer ændres, hvilket ikke meddeles separat.

GARANTI**• 30 DAGE TILFREDS-KUNDE GARANTI •**

Fuld tilfredshed eller pengene tilbage. Hvis du ikke er helt tilfreds med dit DeWALT-værktøj, kan du returnere værktøjet til forhandleren inden 30 dage efter købet og få dine penge refunderet eller værktøjet ombyttet. Værktøjet skal indleveres komplet, og købsnotaen skal forevises.

• 1 ÅRS FRI VEDLIGEHOLDELSERVICE •

Vedligeholdelsen eller service af dit DeWALT-værktøj inden for de første 12 måneder efter købet er gratis hos vore autoriserede serviceværksteder. Fri forebyggende service omfatter arbejds- og reservedelsomkostninger, udgifter til tilbehør dækkes ikke. Husk at medbringe kvitteringen.

• ET ÅRS FULD GARANTI •

Hvis et DeWALT-værktøj bliver defekt på grund af materiale- eller produktionsfejl inden for de første 12 måneder fra købsdatoen, vil de defekte komponenter blive udskiftet gratis eller også udskiftes enheden uden beregning under følgende forudsætninger:

- At apparatet ikke er anvendt forkert.
- At der ikke er udført uautoriserede reparationer.
- At dateret købsnota forevises.

Denne garanti tilbydes som en ekstra service og er et tillæg til forbrugerens øvrige rettigheder.

Oplysninger om nærmeste DeWALT-autoriserede serviceværksted, se aktuelt katalog for videre information eller kontakt DeWALT. Alternativt kan De også finde en liste over DeWALT-autoriserede serviceværksteder og detaljer om vor eftersalgsservice på Internettet på følgende adresse:

www.2helpU.com.

AKKU-SPEZIALSÄGE DC380

Herzlichen Glückwunsch!

Sie haben sich für ein Werkzeug von DeWALT entschieden, das die lange DeWALT-Tradition fortsetzt, nur ausgereifte und in zahlreichen Tests bewährte Qualitätsprodukte für den Fachmann anzubieten. Lange Jahre der Erfahrung und kontinuierliche Weiterentwicklung machen DeWALT zu Recht zu einem verlässlichen Partner aller professionellen Anwender.

Technische Daten

DC380	
Spannung	(V _{DC}) 18
Max. Ausgangsleistung	(Watt) 340
Leerlaufdrehzahl	(min ⁻¹) 0-2.900
Hub	(mm) 25,4
Gewicht (ohne Akku)	(kg) 2,1

Akku	DE9096	DE9503
Akkutyp	NiCd	NiMH
Spannung	(V _{DC}) 18	18
Kapazität	(Ah) 2,4	2,6
Gewicht	(kg) 1,0	1,0

Ladegerät	DE9116	DE9130
Netzspannung	(V _{AC}) 230	230
Akkutyp	NiCd/NiMH	NiCd/NiMH
Ladezeit (ca.)	(min) 60/70	30
Gewicht	(kg) 0,4	0,52

Mindestabsicherung des Stromkreises:

230-V-Elektrowerkzeuge 10 A

Folgende Symbole werden in dieser Anleitung verwendet:



Achtung: Verletzungsgefahr, Lebensgefahr oder mögliche Beschädigung des Elektrowerkzeuges infolge der Nichtbeachtung der Anweisungen dieser Anleitung!



elektrische Spannung



Feuergefahr

EG-Konformitätserklärung



DC380

DeWALT erklärt hiermit, daß diese Elektrowerkzeuge entsprechend den Richtlinien und Normen 98/37/EWG, 89/336/EWG, 73/23/EWG, EN 50144, EN 55014-2, EN 55014-1, EN 50260, EN 60335, EN 61000-3-2 & EN 61000-3-3 konzipiert wurden.

Für weitere Informationen wenden Sie sich bitte an die Adresse weiter unten oder an eine der auf der Rückseite dieser Anleitung genannten Niederlassungen.

DC380		
L _{PA} (Schalldruck)	dB(A)*	90,5
L _{WA} (Schalleistung)	dB(A)	99
Gewichteter Effektivwert der Beschleunigung	m/s ²	9,8 m/s ²

* Arbeitsplatzbezogener Emissionswert

Direktor Produktentwicklung
Horst Großmann

DeWALT, Richard-Klinger-Straße 11,
D-65510, Idstein, Deutschland

Sicherheitshinweise

Beim Gebrauch von Elektrowerkzeugen sind zum Schutz gegen elektrischen Schlag, Verletzungs- und Feuergefahr die nationalen Sicherheitsvorschriften zu beachten. Lesen Sie diese Anleitung gründlich durch, bevor Sie das Elektrowerkzeug verwenden. Bewahren Sie diese Anleitung auf.

Allgemeines

1 Halten Sie Ihren Arbeitsbereich in Ordnung

Unordnung im Arbeitsbereich führt zu Unfallgefahren.

2 Berücksichtigen Sie Umgebungseinflüsse

Setzen Sie das Werkzeug keinem Regen aus. Verwenden Sie das Werkzeug nicht in einer feuchten oder nassen Umgebung. Sorgen Sie für eine gute Beleuchtung des Arbeitsbereiches (250 - 300 Lux). Benutzen Sie das Werkzeug nicht an Orten, wo Feuergefahr oder Explosionsgefahr besteht, z.B. in der Nähe von brennbaren Flüssigkeiten oder Gasen.

3 Halten Sie Kinder fern!

Halten Sie Kinder, Besucher und Tiere vom Arbeitsbereich fern und sorgen Sie dafür, daß Sie das Werkzeug und das Netzkabel nicht berühren.

4 Tragen Sie geeignete Arbeitskleidung

Tragen Sie keine weite Kleidung oder Schmuck, da diese von sich bewegenden Teilen erfaßt werden können. Tragen Sie bei langen Haaren ein Haarnetz. Beim Arbeiten im Freien sind Arbeitshandschuhe und rutschfestes Schuhwerk empfehlenswert.

5 Schutzmaßnahmen

Tragen Sie stets eine Schutzbrille. Tragen Sie eine Atemschutzmaske, falls die Arbeiten Staub oder Späne erzeugen können. Falls diese Teile heiß sind, so müssen Sie auch eine hitzebeständige Schürze tragen. Tragen Sie stets einen Gehörschutz. Tragen Sie stets einen Schutzhelm.

6 Achten Sie auf einen sicheren Stand

Achten Sie auf einen sicheren Stand, um in jeder Arbeitsposition das Gleichgewicht zu halten.

7 Seien Sie stets aufmerksam

Konzentrieren Sie sich auf Ihre Arbeit. Gehen Sie vernünftig vor. Verwenden Sie das Werkzeug nicht, wenn Sie müde sind.

8 Sichern Sie das Werkstück

Benutzen Sie Spannvorrichtungen oder einen Schraubstock, um das Werkstück festzuhalten. Es wird damit sicherer gehalten und ermöglicht die Bedienung des Werkzeuges mit beiden Händen.

9 Schließen Sie Vorrichtungen zur Staubabsaugung an!

Falls Vorrichtungen zur Absaugung oder zum Sammeln von Staub an das Werkzeug angeschlossen werden können, vergewissern Sie sich, daß diese angeschlossen sind und ordnungsgemäß verwendet werden.

10 Lassen Sie keine Werkzeugschlüssel stecken.

Überprüfen Sie vor dem Einschalten, ob die Schlüssel und Einstellwerkzeuge entfernt sind.

11 Benutzen Sie das richtige Werkzeug

Die bestimmungsgemäße Verwendung ist in dieser Betriebsanleitung beschrieben. Verwenden Sie keine zu schwachen Werkzeuge oder Zubehörteile für schwere Arbeiten. Mit dem richtigen Werkzeug erzielen Sie eine optimale Qualität und gewährleisten Ihre persönliche Sicherheit. Überlasten Sie das Werkzeug nicht. **Warnung!** Das Verwenden anderer als der in dieser Anleitung empfohlenen Anbaugeräte und Zubehörteile oder die Ausführung von Arbeiten mit diesem Werkzeug, die nicht der bestimmungsgemäßen Verwendung entsprechen, kann zu Unfallgefahren führen.

12 Kontrollieren Sie Ihr Werkzeug auf Beschädigungen

Überprüfen Sie das Werkzeug und das Netzkabel vor der Arbeit auf Beschädigungen. Überprüfen Sie, ob alle beweglichen Teile richtig montiert sind, ob keine Teile gebrochen sind, ob keine Schutzvorrichtungen und Schalter beschädigt sind, und ob irgendwelche andere Schäden den einwandfreien Betrieb des Werkzeuges beeinträchtigen könnten. Vergewissern Sie sich, daß das Werkzeug ordnungsgemäß funktionieren wird. Benutzen Sie das Werkzeug nicht, wenn irgendein Teil defekt ist. Verwenden Sie das Werkzeug nicht, wenn der Ein-/Aus-Schalter nicht funktioniert. Lassen Sie defekte Teile immer von einer unserer autorisierten DEWALT-Kundendienstwerkstätten austauschen. Versuchen Sie nie, das Werkzeug selber zu reparieren.

13 Entnehmen Sie den Akku

Schalten Sie das Werkzeug ab und warten Sie, bis das Werkzeug vollkommen zum Stillstand gekommen ist, bevor Sie es unbeaufsichtigt lassen. Entfernen Sie den Akku, wenn Sie das Werkzeug nicht benutzen, bevor Sie Werkzeugteile, Zubehörteile oder Anbaugeräte auswechseln und bevor Sie Wartungsarbeiten vornehmen.

14 Vermeiden Sie ein unbeabsichtigtes Einschalten!

Tragen Sie das Werkzeug nicht mit dem Finger am Schalter. Vergewissern Sie sich, daß das Werkzeug ausgeschaltet ist, bevor Sie das Akkupaket einsetzen.

15 Bewahren Sie Ihre Werkzeuge sicher auf

Unbenutzte Werkzeuge sollten in trockenen, verschlossenen Räumen und für Kinder nicht erreichbar aufbewahrt werden.

16 Pflegen Sie Ihre Werkzeuge mit Sorgfalt

Halten Sie Ihre Werkzeuge scharf und sauber, um gut und sicher arbeiten zu können. Befolgen Sie die Wartungsvorschriften und die Hinweise für den Werkzeugwechsel. Halten Sie sämtliche Handgriffe und Schalter trocken, sauber und frei von Öl und Fett.

17 Reparaturen:

Dieses Werkzeug entspricht den einschlägigen Sicherheitsbestimmungen. Lassen Sie Reparaturen nur von einer autorisierten DEWALT-Kundendienstwerkstatt ausführen. Reparaturen sind nur von autorisierten Fachkräften und mit Original-Ersatzteilen vorzunehmen; andernfalls kann Unfallgefahr für den Betreiber entstehen.

Sicherheitsanweisungen für Ladegeräte und Akkupakete

- Verwenden Sie ausschließlich Akkupakete, die für den Gebrauch mit diesem Werkzeug bestimmt sind.
- Vergewissern Sie sich, daß das Akkupaket trocken und sauber ist, bevor Sie es in das Ladegerät einsetzen.
- Ein Akkupaket darf nur mit dem für das Akkupaket empfohlenen Ladegerät aufgeladen werden. Ein falscher Gebrauch kann zum Stromschlag, zu Überhitzung und zum Auslaufen des Akkupakets führen.

- Tragen Sie das Ladegerät niemals an seiner Leitung. Benutzen Sie das Kabel nicht, um den Stecker aus der Steckdose zu ziehen. Schützen Sie das Kabel vor Hitze, Öl und scharfen Kanten.
- Folgen Sie bei der Entsorgung des Akkupakets stets den Anweisungen hinten in dieser Anleitung.
- Unbenutzte Ladegeräte und Akkupakete müssen an einem trockenen, sicher verschlossenen Ort und für Kinder unzugänglich aufbewahrt werden.

Zusätzliche Sicherheitshinweise für Akkus



Feuergefahr! Vermeiden Sie ein Kurzschließen der Kontakte eines abgenommenen Akkus. Lagern bzw. transportieren Sie den Akku nie ohne die mitgelieferte Schutzkappe über den Kontakten.

- Die Akkufflüssigkeit, eine 25 bis 30% starke Kaliumhydroxidlösung, kann schädlich sein. Falls die Lösung mit der Haut in Berührung kommt, spülen Sie sofort mit reichlich Wasser. Neutralisieren Sie die Lösung mit einer milden Säure wie Zitronensaft oder Essig. Falls die Lösung mit den Augen in Berührung kommt, spülen Sie mindestens 10 Minuten lang mit reichlich klarem Wasser. Wenden Sie sich an einen Arzt.
- Versuchen Sie niemals, einen Akku zu öffnen.

Schilder am Ladegerät und am Akku

Die Schilder am Ladegerät und am Akku zeigen folgende Symbole:



Akku wird geladen



Akku ist geladen



Akku ist defekt



Fassen Sie nicht mit elektrisch leitenden Gegenständen in das Gerät



Laden Sie nie einen beschädigten Akku, sondern ersetzen Sie diesen sofort



Lesen Sie vor Gebrauch sorgfältig die Bedienungsanleitung



Verwenden Sie nur DeWALT-Akkus; andere Akkus könnten platzen und zu Sach- und Personenschäden führen



Setzen Sie das Gerät keiner Nässe aus



Lassen Sie beschädigte Kabel sofort ersetzen



Laden Sie nur bei einer Umgebungstemperatur zwischen +4 °C und +40 °C



Lassen Sie den Akku am Ende des technischen Lebens mit Rücksicht auf die Umwelt fachgerecht entsorgen



Werfen Sie den Akku nicht ins Feuer



Für NiMH- und NiCd-Akkus geeignet



Die Ladezeit entnehmen Sie bitte den technischen Daten

Zusätzliche Sicherheitshinweise für Säbelsägen

Ein- und Ausschalten

- Nach dem Ausschalten dürfen die Sägeblätter nicht mit den Fingern abgebremst werden.
- Legen Sie die Säbelsäge grundsätzlich nur in ausgeschaltetem Zustand auf den Arbeitstisch oder auf die Werkbank ab. Die Sägeblätter laufen nach dem Ausschalten der Säge noch kurz weiter.

Beim Sägen

- Vor dem Arbeitsbeginn müssen alle Nägel und Metallgegenstände aus dem Werkstück entfernt werden.
- Verwenden Sie wenn möglich immer Einspannvorrichtungen, um das Werkstück zu sichern.
- Versuchen Sie nicht, extrem kleine Werkstücke zu sägen.
- Beugen Sie sich bei der Arbeit nicht zu weit. Stellen Sie sicher, daß Sie immer einen festen Stand haben, vor allem auf Bühnen und Leitern.
- Halten Sie die Säge immer mit beiden Händen.

Prüfen und Auswechseln der Sägeblätter

- Verwenden Sie nur Sägeblätter, die den Daten in dieser Anleitung entsprechen.
- Es sollten ausschließlich scharfe und einwandfrei arbeitende Sägeblätter verwendet werden; rissige oder verbogene Sägeblätter sind sofort auszuwechseln.
- Vergewissern Sie sich, dass das Sägeblatt sicher befestigt ist.

Überprüfen der Lieferung

Die Verpackung enthält:

- 1 Akku-spezialsäge
- 1 Sägeblatt
- 2 Akkus, NiCd (DC380KA)
- 2 Akkus, NiMH (DC380KB)
- 1 Ladegerät (DC380KA/DC380KB)
- 1 Transportkoffer (DC380KA/DC380KB)
- 1 Bedienungsanleitung
- 1 Explosionszeichnung

- Vergewissern Sie sich, daß das Elektrowerkzeug sowie die Zubehörteile beim Transport nicht beschädigt wurden.
- Lesen Sie vor der Inbetriebnahme die Bedienungsanleitung gründlich durch.

Beschreibung (Abb. A)

Ihr DC380 Akku-spezialsäge wurde zum professionellen Sägen von Holz, Metall und Rohren konzipiert. Der kompakte Entwurf erlaubt den Einsatz nahe am Rand schwieriger Bereiche.

- 1 Drehzahl-Regelschalter
- 2 Einschaltsperr
- 3 Sägeblattklemmknopf
- 4 Sägeschuh
- 5 Akku

Ladegerät

Ihr Ladegerät DE9116 kann DeWALT NiCd- und NiMH-Akkus im Bereich von 7,2 bis 18 V laden.

- 5 Akku
- 6 Löseknöpfe
- 7 Ladegerät
- 8 Ladekontrolleuchte (rot)

Elektrische Sicherheit

Das Ladegerät wurde nur für eine Spannung konzipiert. Überprüfen Sie deswegen, ob die Netzspannung der auf dem Typenschild des Ladegerätes angegebenen Spannung entspricht.



Ihr DeWALT-Ladegerät ist gemäß EN 60335 zweifach isoliert; eine Erdleitung ist aus diesem Grunde überflüssig.

CH Bei Ersatz des Netzkabels achten Sie auf Verwendung des Schweizer Netzsteckers. Typ 11 für Klasse II (Doppelisolierung) - Geräte

Typ 12 für Klasse I (Schutzleiter) - Geräte

CH Ortsveränderliche Geräte, die im Freien verwendet werden, müssen über einen Fehlerstromschutzschalter angeschlossen werden.

Auswechseln des Netzkabels oder -steckers

Defekte Netzkabel oder -stecker dürfen nur von einem autorisierten Fachbetrieb ausgewechselt werden. Ausgetauschte Netzkabel oder -stecker müssen danach fachgerecht entsorgt werden.

Verlängerungskabel

Verwenden Sie ein zugelassenes Verlängerungskabel, das für die Leistungsaufnahme des Ladegerätes ausreichend ist (vgl. technische Daten). Der Mindestquerschnitt beträgt 1 mm². Rollen Sie das Kabel bei Verwendung einer Kabelrolle immer völlig aus.

Zusammenbauen und Einstellen



- Entnehmen Sie vor dem Zusammenbauen und Einstellen immer den Akku.
- Schalten Sie das Werkzeug immer aus, bevor Sie den Akku anbringen oder entfernen.



Verwenden Sie nur DeWALT-Akkus und -Ladegeräte.

Akku (Abb. A & B)

Laden des Akkus (Abb. A)

Wenn der Akku zum ersten Mal oder nach längerer Lagerung geladen wird, wird er nur 80% der Nennkapazität erreichen. Erst nach mehreren Lade- und Entladezyklen wird der Akku die volle Kapazität erreichen. Prüfen Sie vor dem Laden des Akkus die Stromversorgung des Ladegerätes. Falls die Stromversorgung funktioniert, der Akku aber nicht geladen wird, sollten Sie Ihr Ladegerät von einer DeWALT-Kundendienstwerkstatt nachsehen lassen. Während des Ladens können sich Ladegerät und Akku erwärmen. Dies gehört zum normalen Betrieb und deutet nicht auf irgendein Problem hin.



Laden Sie den Akku nicht bei einer Umgebungstemperatur unter 4 °C oder über 40 °C.
Empfohlene Ladetemperatur: zirka 24 °C.

- Um den Akku (5) zu laden, stecken Sie ihn gemäß der Abbildung in das Ladegerät (7) und schließen dieses an die Stromversorgung an. Vergewissern Sie sich, daß der Akku vollständig in das Ladegerät eingeführt wurde. Die rote Ladekontrollleuchte (8) muß blinken. Nach ungefähr einer Stunde schaltet die Ladekontrollleuchte von Blink- auf Dauerbetrieb. Der Akku ist nun vollständig geladen. Das Batteriepaket kann jederzeit entfernt werden oder aber längere Zeit (maximal 14 Tage) im angeschlossenen Ladegerät verbleiben.

Anbringen und Entfernen des Akkus

- Stecken Sie den Akku in den Handgriff, bis er arretiert.
- Um den Akku zu entfernen, drücken Sie die beiden Löseknöpfe (6) gleichzeitig ein und ziehen den Akku aus dem Handgriff heraus.

Akkukappe (Abb. B)

Zur Abdeckung der Kontakte eines abgenommenen Akkus ist eine Schutzkappe mitgeliefert. Ohne angebrachte Schutzkappe können lose Metallteile die Kontakte kurzschließen, was zu einem Brand sowie einer Beschädigung des Akkus führen kann.

- Nehmen Sie die Schutzkappe (9) ab, bevor Sie den Akku (5) in das Ladegerät bzw. Werkzeug einsetzen.

- Setzen Sie die Schutzkappe unmittelbar nach Entfernen des Akkus vom Ladegerät bzw. Werkzeug über die Kontakte.



Vergewissern Sie sich, daß sich die Schutzkappe in ihrer Lage befindet, bevor Sie einen abgenommenen Akku lagern oder transportieren.

Automatischer Feinausgleich



Beim automatischen Feinausgleich werden die einzelnen Zellen im Batteriepaket sowie deren Spitzenkapazität ausgeglichen. Akkus sollten nach jedem zehnten Lade-/Entladezyklus bzw. immer, wenn der Akku nicht mehr die gewohnte Leistung liefert, über Nacht ausgeglichen werden.

- Um den Akku auszugleichen, legen Sie den Akku wie gewohnt in das Ladegerät. Die rote Kontrolleuchte blinkt ununterbrochen und zeigt damit an, daß der Ladezyklus begonnen hat.
- Nachdem der einstündige Ladezyklus abgeschlossen ist, bleibt die Kontrolleuchte ununterbrochen an. Der Akku ist nun vollständig aufgeladen und kann jederzeit verwendet werden.
- Wird der Akku nach dem anfänglichen 1-Stunden-Ladevorgang im Ladegerät gelassen, so leitet das Ladegerät automatisch den Feinausgleichsmodus ein. Dieser Modus wird bis zu 8 Stunden lang fortgesetzt. Der Akku kann während dieser Betriebsart aber jederzeit herausgenommen werden.

Temperaturverzögerung

Wenn das Ladegerät feststellt, daß der Akku zu heiß oder zu kalt ist, wird automatisch die Temperaturverzögerung ausgelöst, bis der Akku eine normale Temperatur erreicht hat. Das Ladegerät schaltet dann automatisch auf Ladebetrieb. Diese Schaltung gewährt maximale Lebensdauer des Akkus. Die rote Ladekontrolleuchte blinkt während der Temperaturverzögerung erst lang, dann kurz.

Sägeblattwechsel (Abb. C)

- Bewegen Sie den Sägeblattklemmknopf (11) hoch, um die Sägeblattaufnahme zu öffnen.

- Stecken Sie das Sägeblatt in die Aufnahme (10), bis die Arretierung einrastet. Das Sägeblatt kann mit den Zähnen nach oben oder nach unten montiert werden.
- Bewegen Sie den Sägeblattklemmknopf (11) nach unten, um die Sägeblattaufnahme zu schließen.
- Zum Entfernen des Sägeblatts gehen Sie in umgekehrter Reihenfolge vor.

Sägeblätter

Material	empfohlenes Sägeblatt
Eisenmetalle	feinverzahnt
Nichteisenmetalle	grobverzahnt
Holz	grobverzahnt
Kunststoff	feinverzahnt
Mauerwerk	hartmetallbestückt

Es sind Sägeblätter für viele Anwendungen als Sonderzubehör erhältlich.



Wählen Sie das Sägeblatt mit Sorgfalt.

Gebrauchsanweisung



- Beachten Sie immer die Sicherheitshinweise und die gültigen Vorschriften.
- Vergewissern Sie sich, daß das zu sägende Material gesichert wurde.
- Drücken Sie die Säge beim Arbeiten nur leicht an und üben Sie nie seitlichen Druck auf die Sägeblätter aus. Drücken Sie wenn möglich den Sägeschuh auf das Werkstück, um Beschädigung des Sägeblatts sowie ein Schütteln und Schwingen der Säge zu vermeiden.
- Falls Sie in Wänden oder Fußböden sägen, informieren Sie sich vor dem Arbeiten über den genauen Verlauf von Leitungen und Verkabelungen.
- Vermeiden Sie eine Überlastung der Säge.
- Lassen Sie das Sägeblatt einige Sekunden im Leerlauf bewegen, bevor Sie den Schnitt vornehmen. Schalten Sie das Werkzeug nie ein, wenn das Sägeblatt im Werkstück festgefahren ist oder das Werkstück berührt.

Vor dem Betrieb:

- Vergewissern Sie sich, daß Ihr Akku (vollständig) geladen ist.

Ein- und Ausschalten (Abb. A)

Aus Gründen der Sicherheit ist der Drehzahlregelschalter (1) mit einer Einschaltsperrre versehen.

- Drücken Sie die Einschaltsperrre (2), um den Schalter freizugeben.
- Betätigen Sie zum Starten des Elektrowerkzeuges den Drehzahl-Regelschalter (1). Je tiefer der Drehzahl-Regelschalter gedrückt wird, um so höher ist die Drehzahl des Antriebsmotors.
- Lassen Sie zum Stoppen des Werkzeuges den Schalter los.
- Beim Loslassen des Drehzahl-Regelschalters wird die Einschaltsperrre (2) automatisch wieder aktiviert, um ein unbeabsichtigtes Einschalten des Werkzeuges zu verhindern.



Schalten Sie das Werkzeug nicht ein oder aus, während das Sägeblatt das Werkstück oder andere Materialien berührt.

Sägen von Holz

- Spannen Sie das Werkstück sorgfältig ein und entfernen Sie sämtliche Nägel und anderen Metallgegenstände.
- Halten Sie die Säge mit beiden Händen und drücken Sie den Sägeschuh auf das Werkstück.

Einstechsägen in Holz

- Lassen Sie den Sägeschuh so auf dem Werkstück rasten, daß das Sägeblatt einen für das Einstechsägen geeigneten Winkel bildet.
- Schalten Sie die Säge ein und schieben Sie das Sägeblatt langsam vor. Stellen Sie sicher, daß der Sägeschuh das Werkstück jederzeit berührt.

Einsatzschnitte

- Vermessen Sie den Einsatzschnitt und zeichnen Sie eine Schnittlinie.
- Verwenden Sie ein schmales Sägeblatt. Lassen Sie die Unterseite des Sägeschuhs auf dem Werkstück rasten und stellen Sie sicher, daß das Sägeblatt auf der Schnittlinie positioniert ist.
- Bei Bedarf, z.B. in engen Räumen, verwenden Sie die äußere Kante des Sägeschuhs als Führung.

- Schalten Sie die Säge ein und schieben Sie das Sägeblatt bei voller Geschwindigkeit in das Werkstück vor. Halten Sie die Säge hierbei fest gegen das Werkstück.



Staubabsaugung

In Deutschland werden für Holzstaub aufgrund der TRGS 553 geprüfte Absaugeinrichtungen gefordert. Für andere Materialien muß der gewerbliche Betreiber die speziellen Anforderungen mit der zuständigen Berufsgenossenschaft klären.

Sägen von Metall

- Stabilisieren Sie beim Sägen von Blechplatten das Werkstück an beiden Seiten mit Holz. Dies gewährleistet saubere Schnitte und verhindert eine Beschädigung des Werkstückes.
- Zeichnen Sie für lange, gerade Schnitte eine Schnittlinie auf dem Werkstück.
- Bringen Sie entlang der Schnittlinie eine dünne Schicht Schneidöl an, schalten Sie die Säge ein und folgen Sie der Schnittlinie.

Sägen von Kunststoff

- Arbeiten Sie immer mit einer niedrigen Geschwindigkeit. Machen Sie einen Probeschnitt, um zu prüfen, ob das Werkstück wärmeempfindlich ist.



Sägen von Mauerwerk



Beim Sägen von Asbestzement kann gesundheitsschädlicher Staub anfallen. Halten Sie die gesetzlichen Richtlinien ein und befolgen Sie die von Asbestzementherstellern gegebenen Hinweise.

Wenden Sie sich für nähere Informationen über das richtige Zubehör an Ihren Händler.

Wartung

Ihr DeWALT-Elektrowerkzeug wurde für eine lange Lebensdauer und einen möglichst geringen Wartungsaufwand entwickelt. Ein dauerhafter, einwandfreier Betrieb setzt eine regelmäßige Reinigung voraus.



Schmierem

Ihr Elektrowerkzeug erfordert keine zusätzliche Schmierung.



Reinigung

- Reinigen Sie das Gehäuse des Ladegerätes mit einem weichen Tuch. Ziehen Sie vorher den Netzstecker des Ladegerätes.
- Entnehmen Sie vor dem Reinigen Ihres Werkzeuges den Akku.
- Sorgen Sie dafür, daß die Lüftungsschlitze offen bleiben, und reinigen Sie das Gehäuse regelmäßig mit einem weichen Tuch.

Ausgediente Werkzeuge



Akku

Der Akku hält sehr lange. Er muß aufgeladen werden, wenn die Leistung nicht mehr für Arbeiten ausreicht, die bei voller Ladung leicht durchgeführt werden konnten. Am Ende des technischen Lebens ist der Akku mit Rücksicht auf die Umwelt und fachgerecht zu entsorgen:

- Entladen Sie den Akku vollständig und entnehmen Sie ihn aus dem Werkzeug.
- NiMH- und NiCd-Akkus sind wiederverwertbar. Zur Wiederverwertung oder umweltverträglichen Entsorgung sind sie bei einer kommunalen Sammelstelle abzugeben oder direkt an DEWALT einzuschicken. Auf keinen Fall dürfen Akkus über den Hausmüll entsorgt werden.



Recycling (nicht zutreffend für Österreich und die Schweiz)

Elektrowerkzeuge enthalten Roh- und Kunststoffe, die recycelt werden können und Stoffe, die fachgerecht entsorgt werden müssen. DEWALT und andere namhafte Hersteller von Elektrowerkzeugen haben ein Recycling-Konzept entwickelt, das dem Handel und dem Anwender eine problemlose Rückgabe von Elektrowerkzeugen ermöglicht. Ausgediente netz- und akkubetriebene DEWALT-Werkzeuge können beim Handel abgegeben oder direkt an DEWALT eingeschickt werden. Beim Recycling werden sortenreine Rohstoffe (Kupfer, Aluminium, etc.) und Kunststoffe gewonnen und nicht verwertbare Reststoffe verantwortungsvoll entsorgt. Voraussetzung für den Erfolg ist das Engagement von Anwendern, Handel und Markenherstellern.

GARANTIE

• 30 TAGE GELD ZURÜCK GARANTIE •

Wenn Sie mit der Leistung Ihres DeWALT-Elektrowerkzeuges nicht völlig zufrieden sind, können Sie es unter Vorlage des Original-Kaufbeleges ohne weiteres innerhalb von 30 Tagen bei Ihrem DeWALT-Händler im Original-Lieferumfang zurückgeben und erhalten Ihr Geld zurück. Die Geld zurück Garantie gilt nicht auf Zubehör.

• 1 JAHR KOSTENLOSE INSPEKTION •

Innerhalb der ersten 12 Monate nach dem Kauf werden Wartungs- oder Kundendienstleistungen für Ihr DeWALT-Elektrowerkzeug unter Vorlage des Original-Kaufbeleges von einer DeWALT-Kundendienstwerkstatt ausgeführt. Diese Leistung ist im Kaufpreis eingeschlossen.

• 1 JAHR GARANTIE •

Die Garantiefrist von 12 Monaten gilt für alle DeWALT-Elektrowerkzeuge und beginnt mit dem Kaufdatum, das durch den Original-Kaufbeleg nachgewiesen werden muß. In dieser Zeit garantieren wir:

- Kostenlose Beseitigung eventueller Störungen
- Kostenlosen Ersatz aller schadhafte Teile
- Kostenlosen und fachmännischen Reparaturservice
- Voraussetzung ist, daß der Fehler nicht auf unsachgemäße Behandlung zurückzuführen ist und nur Original-DeWALT-Zubehörteile verwendet wurden, die ausdrücklich von DeWALT als zum Betrieb mit DeWALT-Elektrowerkzeugen geeignet bezeichnet worden sind.

Den Standort Ihres nächstgelegenen Händlers oder Ihrer Kundendienst-Werkstatt erfahren Sie unter der entsprechenden Telefonnummer auf der Rückseite. Eine Übersicht über die DeWALT-Kundendienstwerkstätte und weitere Informationen finden Sie auch im Internet: www.2helpU.com. Mit dieser Garantieerklärung erhalten Sie eine zusätzliche Sicherheit. Sie schränkt jedoch in keinem Falle Ihre gesetzlichen Gewährleistungsrechte ein, die Sie gegenüber demjenigen haben, bei dem Sie das Gerät gekauft haben. Sie können nach Ihrer Wahl diese in gewissem Umfange weitergehenden Rechte (Minderung des Kaufpreises oder Rückgängigmachung des Kaufes) auch Ihrem Verkäufer gegenüber geltend machen.

CORDLESS RECIPROCATING SAW DC380

Congratulations!

You have chosen a DeWALT tool. Years of experience, thorough product development and innovation make DeWALT one of the most reliable partners for professional power tool users.

Technical data

		DC380
Voltage	V_{DC}	18
Max. power output	W	340
No-load speed	min^{-1}	0-2,900
Stroke length	mm	25.4
Weight (without battery pack)	kg	2.1

Battery pack	DE9096 DE9503	
Battery type	NiCd	NiMH
Voltage	V_{DC}	18 18
Capacity	Ah	2.4 2.6
Weight	kg	1.0 1.0

Charger	DE9116	DE9130
Mains voltage	V_{AC}	230 230
Battery type	NiCd/NiMH	NiCd/NiMH
Approx. charging time	min	60/70 30
Weight	kg	0,4 0,52

Fuses:

Europe	230 V tools	10 Amperes, mains
U.K. & Ireland	230 V tools	13 Amperes, in plugs

The following symbols are used throughout this manual:



Denotes risk of personal injury, loss of life or damage to the tool in case of non-observance of the instructions in this manual.



Denotes risk of electric shock.



Fire hazard.

EC-Declaration of conformity



DC380

DeWALT declares that these power tools have been designed in compliance with: 98/37/EEC, 89/336/EEC, 73/23/EEC, EN 50144, EN 55014-2, EN 55014-1, EN 50260, EN 60335, EN 61000-3-2 & EN 61000-3-3.

For more information, please contact DeWALT at the address below, or refer to the back of the manual.

		DC380
L_{pA} (sound pressure)	dB(A)*	90.5
L_{WA} (acoustic power)	dB(A)	99
Weighted RMS acceleration value	m/s^2	9.8 m/s^2

* at the operator's ear

Director Engineering and Product Development
Horst Großmann

DeWALT, Richard-Klinger-Straße 11
D-65510, Idstein, Germany

Safety instructions

When using power tools, always observe the safety regulations applicable in your country to reduce the risk of fire, electric shock and personal injury.

Read all of this manual carefully before operating the tool.

Save this manual for future reference.

General

1 Keep work area clean

Cluttered areas and benches can cause accidents.

2 Consider work area environment

Do not expose the tool to rain. Do not use the tool in damp or wet conditions. Keep the work area well lit (250 - 300 Lux). Do not use the tool where there is a risk of causing fire or explosion, e.g. in the presence of flammable liquids and gases.

3 Keep children away

Do not allow children, visitors or animals to come near the work area or to touch the tool or the mains cable.

4 Dress properly

Do not wear loose clothing or jewellery, as these can be caught in moving parts. Wear protective hair covering to keep long hair out of the way. When working outdoors, preferably wear suitable gloves and non-slip footwear.

5 Personal protection

Always use safety glasses. Use a face or dust mask whenever the operations may produce dust or flying particles. If these particles might be considerably hot, also wear a heat-resistant apron. Wear ear protection at all times. Wear a safety helmet at all times.

6 Do not overreach

Keep proper footing and balance at all times.

7 Stay alert

Watch what you are doing. Use common sense. Do not operate the tool when you are tired.

8 Secure workpiece

Use clamps or a vice to hold the workpiece. It is safer and it frees both hands to operate the tool.

9 Connect dust extraction equipment

If devices are provided for the connection of dust extraction and collection facilities, ensure that these are connected and properly used.

10 Remove adjusting keys and wrenches

Always check that adjusting keys and wrenches are removed from the tool before operating the tool.

11 Use appropriate tool

The intended use is described in this instruction manual. Do not force small tools or attachments to do the job of a heavy-duty tool. The tool will do the job better and safer at the rate for which it was intended. Do not force the tool.

Warning! The use of any accessory or attachment or performance of any operation with this tool other than those recommended in this instruction manual may present a risk of personal injury.

12 Check for damaged parts

Before use, carefully check the tool and mains cable for damage. Check for misalignment and seizure of moving parts, breakage of parts, damage to guards and switches and any other conditions that may affect its operation.

Ensure that the tool will operate properly and perform its intended function. Do not use the tool if any part is damaged or defective. Do not use the tool if the switch does not turn it on and off. Have any damaged or defective parts replaced by an authorised DeWALT repair agent.

Never attempt any repairs yourself.

13 Remove the battery pack

Switch off and wait for the tool to come to a complete standstill before leaving it unattended. Remove the battery pack when not in use, before changing any parts of the tools, accessories or attachments and before servicing.

14 Avoid unintentional starting

Do not carry the tool with a finger on the switch. Be sure that the tool is switched off before inserting the battery pack.

15 Store idle tools

When not in use, tools must be stored in a dry place and locked up securely, out of reach of children.

16 Maintain tools with care

Keep the tools in good condition and clean for better and safer performance. Follow the instructions for maintenance and changing accessories. Keep all handles and switches dry, clean and free from oil and grease.

17 Repairs

This tool is in accordance with the relevant safety regulations. Have your tool repaired by an authorised DeWALT repair agent. Repairs should only be carried out by qualified persons using original spare parts; otherwise this may result in considerable danger to the user.

Safety instructions for chargers and battery packs

- Only use battery packs that are intended to be used with the tool.
- Make sure that the battery pack is dry and clean before inserting it into the charger.
- A battery pack must only be charged using the charger recommended with the battery pack. Incorrect use may result in a risk of electric shock, or overheating or leakage of the battery pack.
- Never carry the charger by its cord. Never pull the cord to disconnect from the socket. Keep the cord away from heat, oil and sharp edges.
- Always follow the instructions in the back of this manual for battery pack disposal.
- When not in use, chargers and battery packs must be stored in a dry place and locked up securely, out of reach of children.

Additional safety instructions for battery packs



Fire hazard! Avoid metal short circuiting the contacts of a detached battery pack. Do not store or carry the battery pack without the battery cap placed over the contacts.

- The battery fluid, a 25-30% solution of potassium hydroxide, can be harmful. In case of skin contact, flush immediately with water. Neutralize with a mild acid such as lemon juice or vinegar. In case of eye contact, rinse abundantly with clean water for at least 10 minutes. Consult a physician.
- Never attempt to open a battery pack for any reason.

Labels on charger and battery pack

In addition to the pictographs used in this manual, the labels on the charger and the battery pack show the following pictographs:



Battery charging



Battery charged



Battery defective

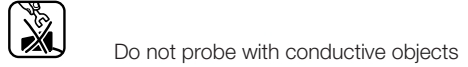

Do not probe with conductive objects



Do not charge damaged battery packs



Read instruction manual before use

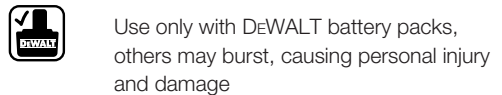

Use only with DeWALT battery packs, others may burst, causing personal injury and damage

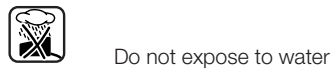

Do not expose to water

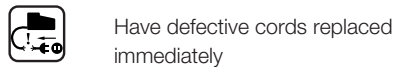

Have defective cords replaced immediately

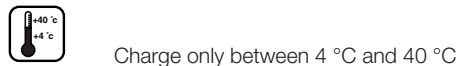

Charge only between 4 °C and 40 °C

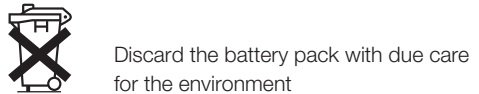

Discard the battery pack with due care for the environment

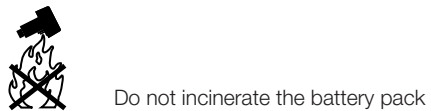

Do not incinerate the battery pack



Charges NiMH and NiCd battery packs

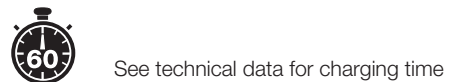

See technical data for charging time

Additional safety rules for cutsaws

Switching on and off

- After switching off, never attempt to stop the saw blade with your fingers.
- Never put the saw down on a table or work bench unless switched off. The saw blade will keep running briefly after the tool has been switched off.

When sawing

- When using saw blades specially designed for cutting wood remove all nails and metal objects from the workpiece before starting work.
- Wherever possible, use clamps and vices to fasten the workpiece securely.
- Do not attempt to saw extremely small workpieces.
- Do not bend too far forward. Make sure that you always stand firmly, particularly on scaffolding and ladders.
- Always hold the saw with both hands.
- For cutting curves and pockets, use an adapted saw blade.

Checking and changing the saw blade

- Only use saw blades conforming to the specifications contained in these operating instructions.
- Only sharp saw blades in perfect working condition should be used; cracked or bent saw blades should be discarded and replaced at once.
- Ensure that the saw blade is securely fixed.

Package contents

The package contains:

- 1 Cordless reciprocating saw
 - 1 Saw blade
 - 2 Battery packs, NiCd (DC380KA)
 - 2 Battery packs, NiMH (DC380KB)
 - 1 Charger (DC380KA/DC380KB)
 - 1 Kitbox (DC380KA/DC380KB)
 - 1 Instruction manual
 - 1 Exploded drawing
- Check for damage to the tool, parts or accessories which may have occurred during transport.
 - Take the time to thoroughly read and understand this manual prior to operation.

Description (fig. A)

Your DC380 cordless reciprocating saw has been designed for professional sawing of wood, metal and tubes. The compact design permits cutting extremely close to the edge of difficult areas.

- 1 Variable speed switch
- 2 Lock-off button
- 3 Blade clamp slider
- 4 Saw shoe
- 5 Battery pack

Charger

Your charger DE9116 accepts DEWALT NiCd/NiMH battery packs ranging from 7.2 to 18 V.

- 5 Battery pack
- 6 Release buttons
- 7 Charger
- 8 Charging indicator (red)

Electrical safety

The electric motor has been designed for one voltage only. Always check that the battery pack voltage corresponds to the voltage on the rating plate. Also make sure that the voltage of your charger corresponds to that of your mains.



Your DEWALT charger is double insulated in accordance with EN 60335.

Mains plug replacement (U.K. & Ireland only)

- Should your mains plug need replacing and you are competent to do this, proceed as instructed below. If you are in doubt, contact an authorized DEWALT repair agent or a qualified electrician.
- Disconnect the plug from the supply.
- Cut off the plug and dispose of it safely; a plug with bared copper conductors is dangerous if engaged in a live socket outlet.
- Only fit 13 Amperes BS1363A approved plugs fitted with the correctly rated fuse (1).
- The cable wire colours, or a letter, will be marked at the connection points of most good quality plugs. Attach the wires to their respective points in the plug (see below). Brown is for Live (L) (2) and Blue is for Neutral (N) (4).

- Before replacing the top cover of the mains plug ensure that the cable restraint (3) is holding the outer sheath of the cable firmly and that the two leads are correctly fixed at the terminal screws.

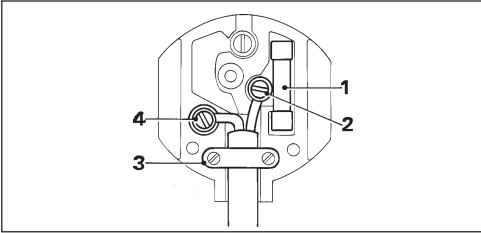

Never use a light socket.
Never connect the live (L) or neutral (N) wires to the earth pin marked E or \perp .

Using an extension cable

An extension cord should not be used unless absolutely necessary. Use an approved extension cable suitable for the power input of your charger (see technical data). The minimum conductor size is 1 mm²; the maximum length is 30 m.

Assembly and adjustment



- Prior to assembly and adjustment, always remove the battery pack.
- Always switch off the tool before inserting or removing the battery pack.



Use only DEWALT battery packs and chargers.

Battery pack (fig. A & B)

Charging the battery pack (fig. A)

When charging the battery pack for the first time, or after prolonged storage, it will only accept an 80% charge. After several charge and discharge cycles, the battery pack will attain full capacity. Always check the mains prior to charging the battery pack. If the mains is functioning but the battery pack does not charge, take your charger to an authorised DEWALT repair agent. Whilst charging, the charger and the battery pack may become warm to touch. This is a normal condition and does not indicate a problem.



Do not charge the battery pack at ambient temperatures < 4 °C or > 40 °C.
Recommended charging temperature: approx. 24 °C.

- To charge the battery pack (5), insert it into the charger (7) as shown and plug in the charger. Be sure that the battery pack is fully seated in the charger. The red charging indicator (8) will blink. After approx. 1 hour, it will stop blinking and remain on. The battery pack is now fully charged. The battery pack can be removed at any time or left in the connected charger for a longer period of time (with a maximum of 14 days).

Inserting and removing the battery pack

- Insert the battery pack into the grip until it clicks in place.
- To remove the battery pack, press the two release buttons (6) simultaneously and pull the pack out of the grip.

Battery cap (fig. B)

A protective cap is supplied to cover the contacts of a detached battery pack. Without the protective cap in place, loose metal objects could short circuit the contacts, causing a fire hazard and damaging the battery pack.

- Take off the protective cap (9) before placing the battery pack (5) in the charger or tool.
- Place the protective cap over the contacts immediately after removing the battery pack from the charger or tool.



Make sure the protective cap is in place before storing or carrying a detached battery pack.

Automatic refresh



The automatic refresh mode will equalize or balance the individual cells in the battery pack at its peak capacity. Battery packs should be refreshed overnight after every 10th charge/discharge cycle or whenever the pack no longer delivers the same amount of work.

- To refresh your battery pack, place the battery in the charger as usual. The red light will blink continuously indicating that the charge cycle has started.
- When the 1-hour charge cycle has completed, the light will stay on continuously and will no longer blink. The pack is fully charged and can be used at this time.
- If the pack is left in the charger after the initial 1-hour charge, the charger will automatically initiate the refresh mode. This mode will continue up to 8 hours, but the battery pack can be removed at any time during the refresh mode.

Hot/Cold Pack Delay

When the charger detects a battery that is too hot or too cold, it automatically starts a Hot/Cold Pack Delay, suspending charging until the battery has reached an appropriate temperature. The charger then automatically switches to the pack charging mode. This feature ensures maximum battery life. The red indicator blinks long, then short while in the Hot/Cold Pack Delay mode.

Replacing the saw blade (fig. C)

- Move the blade clamp slider (11) up to release the blade clamping mechanism.
- Insert the saw blade into the holder (10) until it engages. The blade can be installed with the teeth pointing down or up.
- Move the blade clamp slider (11) down to lock the blade clamping mechanism.
- To remove the saw blade, proceed in reverse order.

Saw blades

material	recommended saw blade
ferrous metal	fine-toothed
non ferrous metal	coarse-toothed
wood	coarse-toothed
plastic	fine-toothed
masonry	carbide-tipped

A wide variety of dedicated saw blades is available as an option.



Always select your saw blade with great care.

Instructions for use



- Always observe the safety instructions and applicable regulations.
- Ensure the material to be sawn is secured in place.
- Apply only a gentle pressure to the tool and do not exert side pressure on the saw blade. If possible, work with the saw shoe pressed against the workpiece. This prevents damage to the blade and stops the tool from jerking and vibrating.
- When sawing in walls or floors be aware of the location of pipework and wiring. Always hold the tool by its handle.
- Avoid overloading.
- Let the blade run freely for a few seconds before starting the cut. Never switch on the tool when the saw blade is jammed in the workpiece or in contact with the material.

Prior to operation:

- Make sure your battery pack is (fully) charged.

Switching on and off (fig. A)

For safety reasons the variable speed switch (1) is equipped with a lock-off button.

- Press the lock-off button to unlock the tool.
- To run the tool, press the variable speed switch (1). The pressure exerted on the variable speed switch determines the tool speed.
- To stop the tool, release the switch.



Do not switch the tool ON or OFF when the saw blade touches the workpiece or other materials.

Cutting wood

- Clamp the workpiece securely and remove all nails and metal objects.
- Holding the tool with both hands, work with the saw shoe pressed against the workpiece.

Plunge cutting in wood

- Rest the saw shoe on the workpiece in such a position that the blade forms an appropriate angle for the plunge cut.

- Switch the tool on and slowly feed in the blade. Make sure that the saw shoe remains in contact with the workpiece at all times.

Pocket cuts

- Measure and mark the required pocket cut.
- Using a narrow saw blade rest the bottom of the saw shoe on the workpiece and make sure that the blade is positioned on the cutting line. If necessary, e.g. in confined spaces, use the outer edge of the saw shoe as your guideline.
- Switch on the tool and feed the blade into the material at full speed, holding the tool firmly against the workpiece.



Dust extraction

- When the tool is used indoor for extended periods of time, use a suitable dust extractor designed in compliance with the applicable Directives regarding dust emission.

Cutting metal

- When cutting thin metal always stabilize the workpiece with wood on both sides. This guarantees clean cuts and prevents damaging of the material.
- For long, straight cuts draw a line on the workpiece.
- Apply a thin film of lubricant along the cutting line, switch on the tool and follow the cutting line.

Cutting plastics

- Always work at reduced speed. Carry out a test cut to check whether the material is sensitive to heat.



Cutting masonry



When sawing asbestos cement hazardous dust may be produced. Follow the statutory guidelines and observe the recommendations issued by the asbestos cement manufacturers.

Consult your dealer for further information on the appropriate accessories.

Maintenance

Your DeWALT power tool has been designed to operate over a long period of time with a minimum of maintenance. Continuous satisfactory operation depends upon proper tool care and regular cleaning.



Lubrication

Your power tool requires no additional lubrication.



Cleaning

- Unplug the charger before cleaning the housing with a soft cloth.
- Remove the battery pack before cleaning your power tool.
- Keep the ventilation slots clear and regularly clean the housing with a soft cloth.

Environment



Rechargeable battery pack

This long life battery pack must be recharged when it fails to produce sufficient power on jobs which were easily done before. At the end of its technical life, discard it with due care for our environment:

- Run the battery pack down completely, then remove it from the tool.
- NiCd and NiMH cells are recyclable. Take them to your dealer or a local recycling station. The collected battery packs will be recycled or disposed of properly.



Unwanted tools

Take your tool to an authorised DeWALT repair agent where it will be disposed of in an environmentally safe way.

GUARANTEE

• 30 DAY NO RISK SATISFACTION GUARANTEE •

If you are not completely satisfied with the performance of your DeWALT tool, simply return it within 30 days, complete as purchased, to the point of purchase, for a full refund or exchange. Proof of purchase must be produced.

• ONE YEAR FREE SERVICE CONTRACT •

If you need maintenance or service for your DeWALT tool, in the 12 months following purchase, it will be undertaken free of charge at an authorized DeWALT repair agent. Proof of purchase must be produced. Includes labour and spare parts for Power Tools. Excludes accessories.

• ONE YEAR FULL WARRANTY •

If your DeWALT product becomes defective due to faulty materials or workmanship within 12 months from the date of purchase, we guarantee to replace all defective parts free of charge or, at our discretion, replace the unit free of charge provided that:

- The product has not been misused.
 - Repairs have not been attempted by unauthorized persons.
 - Proof of purchase date is produced.
- This guarantee is offered as an extra benefit and is additional to consumers statutory rights.

For the location of your nearest authorized DeWALT repair agent, please use the appropriate telephone number on the back of this manual. Alternatively, a list of authorized DeWALT repair agents and full details on our after-sales service are available on the Internet at www.2helpU.com.

SIERRA ALTERNATIVA SIN CABLE DC380

¡Enhorabuena!

Usted ha optado por una herramienta DeWALT. Muchos años de experiencia y una gran asiduidad en el desarrollo y la innovación de sus productos han convertido DeWALT en un socio muy fiable para el usuario profesional.

Características técnicas

	DC380
Voltaje	V_{DC} 18
Potencia de salida (max)	W 340
Velocidad en vacío	min^{-1} 0-2.900
Longitud de carrera	mm 25,4
Peso (sin batería)	kg 2,1

Batería	DE9096	DE9503
Tipo de batería	NiCd	NiMH
Voltaje	V_{DC} 18	18
Capacidad	2,4	2,6
Peso	kg 1,0	1,0

Cargador	DE9116	DE9130
Tensión de la red	V_{AC} 230	230
Tipo de batería	NiCd/NiMH	NiCd/NiMH
Tiempo de carga (próx.)	min 60/70	30
Peso	kg 0,4	0,52

Fusibles	
Herramientas 230 V:	10 A

En el presente manual figuran los pictogramas siguientes:



Indica peligro de lesiones, de accidentes mortales o de averías en la herramienta en caso de no respeto de las instrucciones en este manual.



Indica tensión eléctrica.



Peligro de incendio.

Declaración CE de conformidad



DC380

DeWALT certifica que estas herramientas eléctricas han sido construidas de acuerdo a las normas siguientes: 98/37/CEE, 89/336/CEE, 73/23/CEE, EN 50144, EN 55014-2, EN 55014-1, EN 50260, EN 60335, EN 61000-3-2 & EN 61000-3-3.

Para información más detallada, contacte a DeWALT, véase abajo o consulte el dorso de este manual.

	DC380
L_{pA} (presión acústica)	dB(A)* 90,5
L_{WA} (potencia acústica)	dB(A) 99
Valor cuadrático medio ponderado en frecuencia de la aceleración	m/s^2 9,8 m/s^2

* al oído del usuario

Director Engineering and Product Development
Horst Großmann

DeWALT, Richard-Klinger-Straße 11,
D-65510, Idstein, Alemania

Instrucciones de seguridad

Al utilizar herramientas eléctricas, observe las reglas de seguridad en vigor en su país, a fin de reducir el riesgo de descarga eléctrica, de lesiones y de incendio.

Lea completamente este manual antes de utilizar la herramienta.

Mantenga a mano este manual para consultas posteriores.

Generalidades

1 Mantenga limpia el área de trabajo.

Un área o un banco de trabajo en desorden aumentan el riesgo de accidentes.

2 Tenga en cuenta el entorno del área de trabajo.

No exponga herramientas a la lluvia. No utilice la herramienta en ambientes húmedos o mojados. Procure que el área de trabajo esté bien iluminada (250 - 300 Lux). No utilice la herramienta donde exista riesgo de incendio o explosión, p. ej. en la proximidad de líquidos o gases inflamables.

3 Mantenga alejados a los niños.

No permita que niños, otras personas o animales se acerquen al área de trabajo ni toquen la herramienta o el cable de corriente.

4 Vista ropa de trabajo apropiada.

No lleve vestidos anchos ni joyas. Estos podrían ser atrapados por piezas en movimiento. Si tiene el pelo largo, manténgalo recogido y cubierto. Cuando trabaje en ambientes externos utilice preferentemente guantes y calzado antideslizante apropiados.

5 Protección personal

Utilice siempre gafas de protección. Utilice una mascarilla si el trabajo a ejecutar produce polvo u otras partículas volantes. Si esas partículas están a una temperatura considerablemente caliente utilice también un delantal de trabajo.

Lleve puesta siempre la protección auditiva.

Lleve un casco de seguridad en todo momento.

6 No intente realizar demasiadas cosas al mismo tiempo

Mantenga un apoyo firme sobre el suelo y conserve el equilibrio en todo momento.

7 Esté siempre alerta

Concéntrese en lo que esté haciendo. Use el sentido común. No maneje la herramienta cuando esté cansado.

8 Sujete bien la pieza de trabajo

Utilice abrazaderas o un torno para sujetar la pieza de trabajo. Es más seguro que sujetarla con la mano y le permite utilizar ambas manos para manejar la herramienta.

9 Conecte los accesorios para la extracción de polvo.

Si se suministran adaptadores para la conexión de accesorios extractores y para el almacenamiento del polvo, asegúrese de que conectarlos y utilizarlos adecuadamente.

10 Retire las llaves de maniobra

Antes de poner la herramienta en marcha, asegúrese de que las llaves y utensilios de reglaje hayan sido retirados.

11 Utilice la herramienta adecuada.

En este manual, se indica para qué uso está destinada cada herramienta. No utilice herramientas o dispositivos acoplables de baja potencia para ejecutar trabajos pesados. La herramienta funcionará mejor y con mayor seguridad si se utiliza de acuerdo con sus características técnicas. No fuerce la herramienta.

Atención! El uso de otros accesorios, adaptadores, o la propia utilización de la herramienta en cualquier forma que no sea la recomendada en este manual de instrucciones puede presentar riesgo de lesiones a los usuarios.

12 Compruebe que no haya piezas averiadas.

Antes de utilizarla, compruebe cuidadosamente que la herramienta y el cable de corriente no presenten desperfectos. Compruebe que no existan piezas móviles mal alineadas o atascadas, piezas quebradas, protectores o interruptores dañados e interruptores o cualquier otro condicionante que pueda afectar al funcionamiento correcto de la herramienta. Asegúrese de que la herramienta puede funcionar adecuadamente y cumplir con el cometido para el que ha sido diseñada. No use la herramienta si hay alguna pieza defectuosa o averiada. No utilice la herramienta si no es posible apagar y encender el interruptor. Encargue al servicio técnico autorizado que repare o sustituya las piezas defectuosas o averiadas. Jamás intente repararla usted mismo.

13 Extraiga la batería.

Desconecte la herramienta y no la pierda de vista hasta que haya dejado de funcionar completamente.

Extraiga la batería cuando no utilice la herramienta, antes de sustituir piezas, accesorios o acoplamientos y antes de efectuar revisiones.

14 Evite ponerla en funcionamiento involuntariamente.

No sostenga la herramienta con un dedo en el interruptor. Asegúrese de que la herramienta esté apagada antes de insertar la batería.

15 Guarde las herramientas que no utilice.

Las herramientas eléctricas que no se utilicen deben estar guardadas en un lugar seco, cerrado y fuera del alcance de los niños.

16 Tenga cuidado al realizar labores de mantenimiento.

Mantenga sus herramientas afiladas y limpias para trabajar mejor y de forma más segura. Siga las instrucciones de mantenimiento y sustitución de accesorios. Mantenga los mandos y conmutadores secos, limpios y libres de aceite y grasa.

17 Reparaciones

Esta herramienta eléctrica cumple con las reglas de seguridad en vigor. Haga reparar su herramienta en Centros de Servicio DeWALT. Las reparaciones deben llevarse a cabo por personal cualificado, utilizando piezas de recambio originales.

Caso contrario podría provocar situaciones de riesgo considerable para el usuario.

Instrucciones de seguridad para cargadores y baterías

- Use únicamente las baterías previstas para la herramienta.
- Compruebe que la batería está seca y limpia antes de insertarla en el cargador.
- La batería solamente debe cargarse con el cargador recomendado con la batería. El uso incorrecto puede ocasionar riesgos de descarga eléctrica, sobrecalentamiento o escapes de la batería.
- No sujete el cargador por el cable. Nunca tire del cable para desconectarlo del enchufe. Mantenga el cable alejado de fuentes de calor, combustibles y aristas vivas.
- Siga siempre las instrucciones al dorso de este manual para desechar la batería.
- Mientras no se utilicen, los cargadores y las baterías deben guardarse en un lugar seco y cerrado, fuera del alcance de los niños.

Normas de seguridad adicionales para baterías



¡Peligro de incendio! Evite que el metal cortocircuite los contactos del paquete de baterías desmontable. No guarde o transporte el paquete de baterías sin su tapa protectora colocada sobre los contactos.

- El líquido una solución de un 25-30% de hidróxido de potasio, puede resultar nocivo. En caso de que entre en contacto con la piel, lávese inmediatamente con agua. Neutralícelo con un ácido suave como zumo de limón o vinagre. En caso de que entre en contacto con los ojos, láveselos con agua limpia abundante durante al menos 10 minutos. Consulte a un médico.
- No intente nunca abrir una batería.

Placas en el cargador y en la batería

Las placas en el cargador y en la batería enseñan los pictogramas siguientes:



Cargando



Cargado



Batería defectuosa



No unirlos con objetos conductores



No cargar baterías en mal estado, cambiarlas inmediatamente



Antes de usar, leer el manual de instrucciones



Usar sólo con baterías de DeWALT. Otras baterías pueden explotar causando daños personales y materiales



No exponer a la lluvia



Si el cordón estuviera en mal estado, cambiarlo inmediatamente



Cargar sólo entre 4 °C y 40 °C



Una vez terminada la vida técnica de la batería, elimínela sin dañar el medio ambiente



No arroje la batería al fuego



Carga baterías NiMH y NiCd



Para el tiempo de carga véanse las características técnicas

Normas de seguridad adicionales para las sierras sable

Conexión y desconexión

- Una vez desconectada la sierra, no intente detener las hojas con los dedos.
- No coloque nunca la sierra sobre una mesa o un banco de trabajo a menos que esté desconectada. Las hojas siguen funcionando unos momentos después de haber desconectado la herramienta.

Al serrar

- Quite todos los clavos y objetos metálicos de la pieza antes de empezar a trabajar.
- Siempre que sea posible, utilice mordazas y prensas para sujetar firmemente la pieza de trabajo.
- No intente serrar piezas demasiado pequeñas.
- No se incline hacia delante excesivamente. Asegúrese de permanecer de pie apoyado firmemente, especialmente cuando esté sobre andamios o escaleras.
- Agarre la sierra siempre con ambas manos.

Comprobación y cambio de las hojas de la sierra

- Únicamente pueden utilizarse hojas que cumplan las especificaciones que aparecen en estas instrucciones de funcionamiento.

- Sólo se pueden utilizar hojas afiladas en perfecto estado de funcionamiento; las hojas agrietadas o dobladas deben eliminarse y han de ser reemplazadas de inmediato.
- Compruebe que la hoja de la sierra está bien sujeta.

Verificación del contenido del embalaje

El paquete contiene:

- 1 Sierra alternativa sin cable
- 1 Hoja
- 2 Baterías, NiCd (DC380KA)
- 2 Baterías, NiMH (DC380KB)
- 1 Cargador (DC380KA/DC380KB)
- 1 Caja de transporte (DC380KA/DC380KB)
- 1 Manual de instrucciones
- 1 Dibujo despiezado

- Compruebe si la herramienta, piezas o accesorios han sufrido algún daño durante el transporte.
- Tómese el tiempo necesario para leer y comprender este manual antes de utilizar la herramienta.

Descripción (fig. A)

Su sierra alternativa sin cable DC380 ha sido diseñado para el corte profesional de madera, metal y tubos. Su diseño compacto permite cortar muy cerca del borde de áreas difíciles.

- 1 Conmutador de velocidad variable
- 2 Botón de bloqueo del interruptor
- 3 Corredera de fijación de la hoja
- 4 Suela de sierra
- 5 Batería

Cargador

Su cargador DE9116 acepta baterías NiCd/NiMH DeWALT desde 7,2 hasta 18 V.

- 5 Batería
- 6 Pulsadores de arranque
- 7 Cargador
- 8 Indicador de carga (rojo)

Seguridad eléctrica

El cargador ha sido diseñado para un solo voltaje. Compruebe siempre que el voltaje de la red corresponde al valor indicado en la placa de características.



Su cargador DeWALT tiene doble aislamiento, conforme a la norma EN 60335; por consiguiente, no se requiere conexión a tierra.

Temperatura de carga recomendada: aprox. 24 °C.

Sustitución de cable o enchufe

Al sustituir el cable o el enchufe hágalo con sumo cuidado: un enchufe con conectores de cobre desprotegidos es peligroso si se conecta a una toma de corriente activa.

Utilización de un cable de prolongación

En caso de que sea necesario utilizar un cable de prolongación, deberá ser un cable de prolongación aprobado, adecuado para la potencia de esta herramienta (véanse las características técnicas).

La sección mínima de conductor es de 1 mm².

Si utiliza un carrete de cable, desenrolle siempre el cable completamente.

Montaje y ajustes



- Antes de realizar el montaje y los ajustes, extraiga siempre la batería.
- Desconecte siempre la herramienta antes de introducir o extraer la batería.



Usar sólo baterías y cargadores de DeWALT

Batería (fig. A & B)

Carga de la batería (fig. A)

Cuando cargue la batería por primera vez, o después de que haya estado guardada durante mucho tiempo, únicamente aceptará una carga del 80%.

Tras varios ciclos de carga y descarga, la batería alcanzará su capacidad completa.

Compruebe siempre la corriente eléctrica antes de cargar la batería. Si ésta está en funcionamiento, pero la batería no se carga, lleve el cargador a un concesionario autorizado de reparaciones de DeWALT. Es posible que el cargador y la batería se calienten durante la carga; esto es normal y no significa que exista ningún problema.



No cargue la batería a temperaturas ambiente inferiores a 4 °C o superiores a 40 °C.

- Para cargar la batería (5), introdúzcala en el cargador (7) según se indica y enchufe este último. Asegúrese de que la batería esté bien colocada en el cargador. El indicador de carga rojo (8) parpadeará. Después de una hora aproximadamente, dejará de parpadear y permanecerá encendido. En ese momento la batería está totalmente cargada. La batería se puede extraer en cualquier momento o dejarse en el cargador conectado durante un período de tiempo más prolongado (hasta un máximo de 14 días).

Introducción y extracción de la batería

- Introduzca la batería en la empuñadura hasta que esté bien colocada (se oirá un «clic»).
- Para extraerla, apriete los dos pulsadores de arranque (6) a la vez y sáquela de la empuñadura.

Tapa de batería (fig. B)

Se suministra una tapa protectora que cubre los contactos del paquete de baterías desmontable. Si la tapa protectora no está en su sitio, los objetos metálicos sueltos pueden poner en corto los contactos, produciendo riesgo de incendio y estropeando el paquete de baterías.

- Retire la tapa protectora (9) antes de colocar el paquete de baterías (5) en el cargador de la herramienta.
- Coloque la tapa protectora sobre los contactos inmediatamente después de haber retirado el paquete de baterías del cargador de la herramienta.



Asegúrese de que la tapa protectora está en su sitio antes de guardar o transportar un paquete de baterías desmontable.

Puesta a punto automática



El modo de puesta a punto automática equalizará o equilibrará las pilas individuales de la batería a su capacidad óptima.

Las baterías deben ponerse a punto durante la noche después de cada 10 ciclos de carga/descarga o siempre que se observe una disminución del rendimiento.

- Para poner a punto la batería, colóquela en el cargador del modo habitual. El piloto rojo parpadeará continuamente indicando que el ciclo de carga ha comenzado.
- Una vez completado el ciclo de carga de 1 hora, el piloto dejará de parpadear y permanecerá encendido. La batería ya estará completamente cargada y podrá comenzar a utilizarla.
- Si se deja la batería en el cargador después de la carga inicial de 1 hora, el cargador iniciará automáticamente el modo de puesta a punto. Este modo continuará hasta 8 horas, pero la batería puede retirarse en cualquier momento durante el modo de puesta a punto.

Retardo de carga

Quando el cargador detecta una batería que está caliente/fría, se pone en funcionamiento de forma inmediata un retardo de carga que suspende la carga hasta que la batería ha una temperatura adecuada. Después el cargador pasa de forma automática al modo de carga. Esta característica asegura una vida útil de la batería máxima. El indicador parpadea durante un intervalo de tiempo largo y después durante un intervalo corto mientras se halla en el modo de retardo de carga.

Cambio de la hoja de sierra (fig. C)

- Levante la corredera de fijación de la hoja (11) para liberar el mecanismo de fijación.
- Inserte la hoja de sierra en el portahojas (10) hasta que quede sujeta al pasador de bloqueo. La hoja puede instalarse con los dientes apuntando hacia arriba o hacia abajo.
- Baje la corredera de fijación de la hoja (11) para bloquear el mecanismo de fijación.
- Para quitar la hoja de sierra, siga estos pasos en orden inverso.

Hojas de la sierra

material	hoja recomendada
metal férreo	hoja de dientes finos
metal no férreo	hoja de dientes gruesos
madera	hoja de dientes gruesos
plástico	hoja de dientes finos
mampostería	hoja con puntas de carburo

Existe una amplia variedad de hojas de sierra dedicadas opcionales a su disposición.



Seleccione la hoja de sierra siempre con sumo cuidado.

Instrucciones para el uso



- Respete siempre las instrucciones de seguridad y las normas de aplicación.
- Asegúrese de que el material que va a serrar esté bien sujeto. Aplique únicamente una presión suave en la herramienta y no ejerza presión lateral en la hoja de la sierra.
- Si es posible, trabaje con la suela de la sierra presionada sobre la pieza de trabajo a fin de evitar que la hoja sufra daños y que la herramienta dé sacudidas y vibre.
- Cuando utilice la sierra en paredes o suelos, tenga en cuenta la ubicación de la tuberías y los cables. Sostenga la herramienta siempre por el mango.
- Evite la sobrecarga.
- Deje que la hoja funcione libremente durante unos segundos antes de iniciar el corte. Nunca encienda la herramienta si la hoja queda atascada en la pieza de trabajo o en contacto con el material.

Antes de trabajar:

- Asegúrese de que la batería está (totalmente) cargada.

Encendido y apagado (fig. A)

Por motivos de seguridad, el interruptor de velocidad variable (1) está equipado con un botón de bloqueo.

- Pulse este botón para desbloquear la herramienta.

- Para encender, pulse el interruptor de velocidad variable (1). La presión determina la velocidad.
- Para parar la herramienta, suelte el interruptor.
- En el momento en que se suelta el variador de velocidad se activa automáticamente el botón de bloqueo (2); lo que impide que la herramienta pueda ponerse en marcha inadvertidamente.



No ponga la herramienta en MARCHA ni la DETENGA mientras el disco de sierra esté en contacto con la pieza o con otro material.

Cortes en madera

- Sujete la pieza de trabajo con firmeza y extraiga todos los clavos y objetos metálicos.
- Sujetando la herramienta mecánica con ambas manos, trabaje con la suela de sierra presionada sobre la pieza de trabajo.

Calado en madera

- Apoye la suela de sierra en la pieza de trabajo de forma que la hoja forme un ángulo adecuado para el calado.
- Encienda la herramienta y vaya introduciendo la hoja lentamente. Procure que la suela de la sierra esté siempre en contacto con la pieza a serrar.

Cajeados

- Mida y marque el corte requerido.
- Utilizando una hoja de sierra estrecha, apoye la parte inferior de la suela de sierra en la pieza de trabajo y cerciórese de que la hoja queda sobre la línea de corte.

Si es necesario, por ejemplo, en lugares estrechos, utilice el borde exterior de la suela de sierra como línea de referencia.

- Encienda la herramienta e introduzca la hoja en el material a toda velocidad, sujetando la herramienta con firmeza sobre la pieza de trabajo.



Extracción de polvo

- Cuando la herramienta se utilice en interiores durante largos períodos de tiempo, debe conectarse a un extractor de aspiración adecuado.

Utilice un extractor de aspiración diseñado de acuerdo con las Directrices aplicables en relación con la emisión de polvo al serrar madera.

Cortes en metal

- Si corta chapas finas, sujete la pieza de trabajo siempre entre dos maderas. Esto garantiza un corte limpio y evita que el material quede dañado.
- Para realizar cortes largos y rectos, trace una línea en la pieza de trabajo.
- Aplique una capa fina de lubricante a lo largo de la línea de corte, encienda la herramienta y siga la línea de corte.

Cortes en plásticos

- Trabaje siempre a baja velocidad. Haga primero un corte de prueba para verificar si el material se calienta.



Cortes de mampostería



Al serrar cemento amiantado, puede producirse polvo peligroso. Siga las Directrices legales y cumpla las recomendaciones publicadas por los fabricantes de cemento amiantado.

Consulte a su proveedor si desea información más detallada sobre los accesorios apropiados.

Mantenimiento

Su herramienta eléctrica DeWALT ha sido diseñada para funcionar mucho tiempo con un mínimo de mantenimiento. El funcionamiento satisfactorio depende del buen cuidado de la herramienta y de una limpieza frecuente.



Lubricación

Su herramienta eléctrica no requiere lubricación adicional.



Limpieza

- Evite que se obturen las ranuras de ventilación y limpie el exterior con regularidad utilizando un paño suave.
- Desconecte el cargador antes de limpiar el cárter con un paño.
- Quite la batería antes de limpiar su herramienta.

Medio ambiente



Batería recargable

Esta batería de larga duración se debe recargar cuando no tenga la potencia suficiente en trabajos que realizaba fácilmente con anterioridad. Una vez terminada su vida técnica, elimínela sin dañar el medio ambiente:

- Agote la batería por completo y, a continuación, sáquela de la herramienta.
- Las células NiCd y NiMH son reciclables. Llévelas a su distribuidor o a un centro de reciclaje local. Las baterías recogidas se reciclarán o se desecharán adecuadamente.



Herramientas desechadas

Lleve la herramienta vieja a un Centro de Servicio DEWALT, donde será eliminada sin efectos perjudiciales para el medio ambiente.

GARANTÍA

• **30 DÍAS DE SATISFACCIÓN COMPLETA** •

Si no queda totalmente satisfecho con su herramienta DEWALT, contacte con su Centro de Servicio DEWALT. Presente su reclamación, juntamente con la máquina completa, así como la factura de compra y le será presentada la mejor solución.

• **UN AÑO DE SERVICIO GRATUITO** •

Si necesita mantenimiento o servicio técnico para su herramienta DEWALT en los 12 meses siguientes a la compra, podrá obtenerlos gratuitamente en un Centro de Servicio DEWALT. Para ello es imprescindible presentar la prueba de compra. Incluye mano de obra y piezas para las Herramientas Eléctricas. No se incluye los accesorios.

• **UN AÑO DE GARANTÍA** •

Si su producto DEWALT presenta algún defecto debido a fallos de materiales o mano de obra en los 12 meses siguientes a la fecha de compra, le garantizamos la sustitución gratuita de todas las piezas defectuosas siempre y cuando:

- El producto no haya sido utilizado inadecuadamente.
- No se haya intentado su reparación por parte de una persona no autorizada.
- Se presente la prueba de compra.

Para la localización del Centro de Servicio DEWALT más cercano, consulte el dorso de este manual. Como alternativa, hay disponible en Internet una lista de Centros de Servicio DEWALT e información completa sobre nuestro servicio postventa en www.2helpU.com.

SCIE SABRE SANS FIL DC380

Félicitations!

Vous avez choisi un outil DEWALT. Depuis de nombreuses années, DEWALT produit des outils électriques adaptés aux exigences des utilisateurs professionnels.

Caractéristiques techniques

		DC380	
Tension	V_{DC}	18	
Puissance utile (maxi)	W	340	
Vitesse à vide	min^{-1}	0-2.900	
Longueur de la course	mm	25,4	
Poids (sans pack-batteries)	kg	2,1	

Pack-batteries		DE9096 DE9503	
Type de batterie		NiCd	NiMH
Tension	V_{DC}	18	18
Capacité	Ah	2,4	2,6
Poids	kg	1,0	1,0

Chargeur		DE9116 DE9130	
Type de batterie		NiCd/NiMH	NiCd/NiMH
Tension secteur	V_{AC}	230	230
Temps de charge (environ)	min	60/70	30
Poids	kg	0,4	0,52

Fusible:	
Outils 230 V	10 A

Les symboles suivants sont utilisés dans le présent manuel:



En cas de non-respect des instructions dans le présent manuel, il y a risque de blessure, danger de mort ou possibilité de dégradation de l'outil.



Dénote la présence de tension électrique.



Risque d'incendie.

Déclaration CE de conformité



DC380

DEWALT déclare que ces outils ont été mis au point en conformité avec les normes 98/37/CEE, 89/336/CEE, 73/23/CEE, EN 50144, EN 55014-2, EN 55014-1, EN 50260, EN 60335, EN 61000-3-2 & EN 61000-3-3.

Pour de plus amples informations, contacter DEWALT à l'adresse ci-dessous ou se reporter au dos de ce manuel.

		DC380	
L_{pA} (pression acoustique)	dB(A)*	90,5	
L_{WA} (puissance acoustique)	dB(A)	99	
Valeur moyenne pondérée du carré de l'accélération			
	m/s^2	9,8 m/s^2	

* à l'oreille de l'opérateur

Directeur de développement produits
Horst Großmann

DEWALT, Richard-Klinger-Straße 11,
D-65510, Idstein, Allemagne

Consignes de sécurité

Afin de réduire le risque de décharge électrique, de blessure et d'incendie lors de l'utilisation d'outils électriques, observer les consignes de sécurité fondamentales en vigueur.

Lire et observer attentivement les instructions contenues dans ce manuel avant d'utiliser l'outil. Conservez ce manuel pour pouvoir le consulter lors de prochaines utilisations.

Généralités

1 Conserver votre aire de travail propre et bien rangée

Le désordre augmente les risques d'accident.

2 Tenir compte des conditions ambiantes

Ne pas exposer l'outil à la pluie. Ne pas exposer l'outil à l'humidité. Veiller à ce que l'aire de travail soit bien éclairée (250 - 300 Lux). Ne pas utiliser l'outil s'il existe un risque d'incendie ou d'explosion, par exemple en présence de liquides ou de gaz inflammables.

3 Tenir les enfants éloignés

Ne pas laisser les enfants, les visiteurs ou les animaux s'approcher de l'aire de travail ou toucher l'outil ou le câble d'alimentation.

4 Porter des vêtements de travail appropriés

Ne pas porter de vêtements flottants ni de bijoux. Ils pourraient être happés par les pièces en mouvement. Le cas échéant, porter une garniture convenable retenant les cheveux longs. Lorsque le travail s'effectue à l'extérieur, porter de préférence des gants adéquats et des chaussures antidérapantes.

5 Protections

Porter en permanence des lunettes de protection. Porter un masque anti-poussière si le travail exécuté produit de la poussière ou des particules volantes. Si ces particules peuvent être extrêmement chaudes, porter également un tablier résistant à la chaleur. Toujours porter une protection auditive. Porter en permanence un casque de protection.

6 Adopter une position confortable

Conservé en permanence son équilibre et les deux pieds à terre.

7 Faire preuve de vigilance

Observer votre travail. Faire preuve de bon sens. Ne pas utiliser l'outil lorsque l'on est fatigué.

8 Bien fixer la pièce à travailler

Pour plus de sécurité, fixer la pièce à travailler avec un dispositif de serrage ou un étai. Ainsi, vous aurez les deux mains libres pour manier l'outil.

9 Brancher le dispositif dépoussiéreur.

Si vous disposez de systèmes pour brancher les dispositifs d'extraction et d'aspiration de poussière, s'assurer qu'ils sont bien branchés et qu'ils fonctionnent correctement.

10 Enlever les clés de réglage

Avant de mettre l'outil en marche, vérifier toujours si les clés et outils de réglage ont été retirés.

11 Utiliser l'outil adéquat

Le domaine d'utilisation de l'outil est décrit dans le présent manuel. Ne pas utiliser des outils ou des accessoires de trop petite taille pour exécuter des travaux lourds. Ne pas utiliser des outils à des fins et pour des travaux pour lesquels ils n'ont pas été conçus. Ne pas forcer sur l'outil.

Attention ! L'utilisation d'accessoires ou la réalisation de travaux autres que ceux recommandés dans ce manuel pourrait entraîner un risque de blessure corporelle.

12 Contrôler si l'outil est endommagé

Avant toute utilisation, s'assurer que l'outil et le câble d'alimentation ne sont pas endommagés. Vérifier l'alignement des pièces en mouvement, leur prise et toute rupture de pièces, tout endommagement des protections et des interrupteurs et toutes autres conditions pouvant affecter le fonctionnement de l'outil. Veiller à ce que l'outil fonctionne correctement et qu'il exécute les tâches pour lesquelles il est conçu. Ne pas utiliser l'outil si une pièce est défectueuse. Ne pas utiliser l'outil si l'interrupteur marche/arrêt ne fonctionne pas. Faire remplacer toute pièce endommagée par un agent DEWALT agréé. Ne jamais essayer de le réparer soi-même.

13 Retirer le pack-batteries

Éteindre l'outil puis attendre qu'il s'arrête complètement avant de le laisser sans surveillance. Retirer le pack-batteries lorsqu'il n'est pas utilisé, avant de changer toute pièce ou tout accessoire et avant de procéder à l'entretien.

14 Pour éviter tout démarrage involontaire

Éloignez vos doigts de l'interrupteur pour porter l'outil. S'assurer que l'outil est en position d'arrêt avant d'introduire le pack-batteries.

15 Ranger vos outils dans un endroit sûr

Ranger les outils non utilisés dans un endroit sec, fermé à clé et hors de portée des enfants.

16 Entretien vos outils avec soin

Garder les outils en bon état et propres afin d'assurer des conditions de travail optimales et sûres. Observer les instructions d'entretien et de changement d'accessoires. Maintenir les poignées et les interrupteurs secs, propres et exempts d'huile et de graisse.

17 Réparations

Cet outil est conforme aux consignes de sécurité en vigueur. Faire réparer l'outil par un agent de réparation DEWALT agréé. Les réparations ne devront être effectuées que par des personnes qualifiées utilisant des pièces de rechange d'origine. Dans le cas contraire, cela pourrait être très dangereux pour l'utilisateur.

Directives de sécurité additionnelles pour packs-batteries et chargeurs

- N'utilisez que des packs-batteries spécifiques pour cet outil.
- Vérifiez que le pack-batterie est bien propre et sèche avant de l'insérer dans le chargeur.
- Un pack-batterie ne doit être chargé qu'avec le chargeur approprié à chaque pack-batterie. Toute utilisation incorrecte pourrait provoquer un risque d'électrocution, de surchauffe ou de fuite du pack-batterie.
- Ne transportez jamais le chargeur par le câble. Ne tirez jamais sur le câble pour le débrancher. Préservez le câble de la chaleur, de l'huile et des arêtes vives.
- Suivez toujours les instructions indiquées à l'arrière de ce manuel concernant la sélection de pack-batteries applicables.
- Rangez les chargeurs et les packs-batteries dans un endroit sec, fermé à clé et hors de portée des enfants.

Directives de sécurité additionnelles pour pack-batteries



Danger d'incendie ! Éviter de court-circuiter les contacts d'un pack de batterie non fixé avec du métal.

Ne rangez pas et ne transportez pas le pack de batterie si le couvercle de protection n'est pas en place sur les contacts.

- Le liquide du pack-batteries, une solution d'hydroxyde de potassium à 25-30%, est toxique. En cas de contact avec la peau, rincer abondamment à l'eau. Neutraliser avec un acide doux tel que du citron ou du vinaigre. En cas de contact avec les yeux, rincer abondamment à l'eau durant au moins 10 minutes. Consulter un médecin.
- Ne jamais tenter d'ouvrir un pack-batteries pour quelque raison que ce soit.

Étiquettes figurant sur le chargeur et le pack-batteries

Outre les symboles utilisés dans le présent manuel, les étiquettes sur le chargeur et le pack-batteries comportent les symboles suivants:



Pack-batteries en charge



Pack-batteries chargé



Pack-batteries défectueux



Ne pas introduire d'objet conducteur



Pack-batteries endommagé.
Ne pas charger.



Lire le manuel d'abord



Pour éviter tout risque, introduire uniquement les pack-batteries DEWALT



Ne pas exposer à l'eau



Remplacer immédiatement



Charger uniquement entre 4 °C et 40 °C



Au moment de jeter un pack-batteries, penser à notre environnement



Ne pas incinérer un pack-batteries



Charge des pack-batteries NiMH et NiCd



Voir les caractéristiques techniques pour le temps de charge

Directives de sécurité additionnelles pour scies sabre

Mise en marche et à l'arrêt

- Ne jamais tenter d'immobiliser lames à la main après la mise à l'arrêt.
- Toujours vérifier que la scie soit arrêtée avant de la poser sur une table.

En cours de sciage

- Avant de scier, éloigner tous les clous et objets métalliques de l'aire de travail.
- Si possible, serrer l'ouvrage au moyen d'un étau p. ex.
- Ne pas scier des pièces excessivement petites.
- Adopter une position confortable sans se pencher trop en avant, surtout en cas de travail sur un échafaudage ou une échelle.
- Toujours maintenir la scie à deux mains.

Vérification et changement des lames de scie

- Utiliser uniquement des lames de scie dont les caractéristiques sont conformes à ces instructions.
- Utiliser uniquement des lames de scie solides et en parfait état. Les lames de scie fendues ou voilées doivent être remplacées immédiatement.
- Vérifier le montage de la lame de scie.

Contenu de l'emballage

L'emballage contient:

- 1 Scie sabre sans fil
- 1 Lame de scie
- 2 Packs-batteries, NiCd (DC380KA)
- 2 Packs-batteries, NiMH (DC380KB)
- 1 Chargeur (DC380KA/DC380KB)
- 1 Coffret de transport (DC380KA/DC380KB)
- 1 Manuel d'instructions
- 1 Dessin éclaté

- Vérifier si l'outil, les pièces ou les accessoires ne présentent pas de dommages dus au transport.
- Prendre le temps de lire et de comprendre à fond le présent manuel avant de mettre votre outil en marche.

Description (fig. A)

Votre scie sabre sans fil DC380 a été mise au point pour scier le bois, le métal en les tubes. Grâce à la construction compacte, l'outil convient particulièrement bien pour scier dans des endroits d'accès difficile.

- 1 Interrupteur à variateur de vitesse
- 2 Bouton de blocage/déblocage
- 3 Bouton coulissant de serre-lame
- 4 Semelle
- 5 Pack-batteries

Chargeur

Votre chargeur DE9116 accepte des packs-batteries NiCd/NiMH DeWALT de 7,2 à 18 V.

- 5 Pack-batteries
- 6 Boutons de dégagement
- 7 Chargeur
- 8 Voyant rouge

Sécurité électrique

Le moteur électrique a été conçu pour une seule tension. Vérifier si la puissance du pack-batteries correspond à la tension indiquée sur la plaque d'identification. Contrôler que la tension du votre chargeur correspond à la tension secteur.



Ce chargeur à double isolation est conforme à la norme EN 60335; un branchement à la terre n'est donc pas nécessaire.

CH Toujours utiliser la fiche prescrite lors du remplacement du câble d'alimentation.

Type 11 pour la classe II

(Isolation double) -outils

Type 12 pour la classe I

(Conducteur de terre) - outils

CH En cas d'utilisation à l'extérieur, connecter les outils portatifs à un disjoncteur FI.

Remplacement du cordon secteur ou de la fiche

Après le remplacement du cordon secteur ou de la fiche, s'en débarrasser en songeant à la sécurité car il est dangereux de réutiliser un cordon secteur ou une fiche dont les conducteurs sont dénudés.

Câbles de rallonge

Ne pas utiliser de câble de rallonge sauf en cas de nécessité absolue. Utiliser un câble de rallonge homologué adapté pour la puissance absorbée de votre chargeur (voir les caractéristiques techniques). La section minimum du conducteur est de 1 mm² et la longueur maximum est de 30 m.

Assemblage et réglage



- Toujours enlever le pack-batteries avant de procéder à l'assemblage ou au réglage.
- Toujours mettre l'outil à l'arrêt avant d'introduire ou d'enlever le pack-batteries.



Utiliser uniquement les pack-batteries et chargeurs DeWALT.

Pack-batteries (fig. A & B)

Chargement du pack-batteries (fig. A)

Lors de la première charge, ou après un arrêt prolongé, votre pack-batteries n'accepte que 80% de charge.

Après plusieurs cycles de charge - décharge, votre pack-batteries atteindra sa pleine capacité.

Toujours vérifier la tension secteur avant de procéder au chargement. Si la tension secteur est présente tandis que le chargeur ne fonctionne pas, envoyer votre chargeur à un Service agréé DeWALT.

En cours de charge, le chargeur et le pack-batteries ont tendance à s'échauffer. Ceci est tout à fait normal et ne constitue pas un signe de défectuosité.



Ne pas charger le pack-batteries à des températures ambiantes <4 °C ou >40 °C. Température de charge recommandée: environ 24 °C.

- Pour charger le pack-batteries (5), l'introduire dans le chargeur (7) comme l'indique le dessin. Le pack-batteries doit être engagé à fond. Le voyant rouge (8) se met à clignoter. Au bout d'environ 1 heure, le clignotement s'arrête et le voyant s'allume en continu pour indiquer que le pack-batteries est entièrement chargé. Cette batterie peut être retirée à tout moment ou laissée dans le chargeur branché pendant plus longtemps (maximum 14 jours).

Montage et démontage du pack-batteries

- Introduire le pack-batteries dans la poignée jusqu'au déclic.
- Pour démonter le pack-batteries, enfoncer simultanément les deux boutons de dégagement (6) et tirer le pack-batteries hors de la poignée.

Couvercle des batteries (fig. B)

Un couvercle permet de couvrir les contacts d'un pack de batteries non fixé. Si le couvercle n'est pas en place, un objet métallique pourrait provoquer un court-circuit dans les contacts, entraîner un risque d'incendie et endommager le pack de batteries.

- Enlevez le couvercle de protection (9) avant de mettre le pack de batteries en place (5) dans le chargeur ou l'outil.
- Placez le couvercle de protection sur les contacts immédiatement après avoir enlevé le pack de batterie du chargeur ou de l'outil.



Vérifiez que le couvercle de protection est bien en place avant de ranger ou de porter un pack de batterie non fixé.

Mise au point automatique



Le mode de mise au point automatique vous permettra de compenser ou d'équilibrer les cellules individuelles du pack-batteries à sa puissance-crête.

Les packs-batteries doivent être mis au point tous les 10ème cycles de charge/décharge ou lorsque le pack ne fournit plus la même quantité de travail.

- Pour mettre votre pack-batterie au point, placez la batterie sur le chargeur comme d'habitude. Le voyant rouge clignote en continu pour indiquer que le cycle de charge a démarré.
- Lorsque le cycle de charge d'1 heure est terminé, le voyant reste allumé et ne clignote plus. Le pack est totalement chargé et peut être utilisé à tout moment.
- Si le pack reste sur le chargeur au bout de la charge initiale d'1 heure, le chargeur démarre automatiquement le mode de mise au point. Ce mode continue pendant 8 heures, mais le pack-batterie peut être extrait à tout moment pendant le mode de mise au point.

Chargement retardé

Lorsque le chargeur détecte un pack-batteries trop chaud ou trop froid, le chargement de la batterie est automatiquement retardé. Le chargeur retourne automatiquement au mode normal lorsque le pack-batteries a une température appropriée. Ceci garantit une durée de vie prolongée du pack-batteries. Le voyant rouge clignote à intervalles longs; en mode de chargement retardé, le voyant clignote rapidement.

Remplacement de la lame de scie (fig. C)

- Pousser le bouton coulissant de serre-lame (11) vers le haut pour débloquer le dispositif de serre-lame.
- Introduire la lame dans le porte-lame (10) jusqu'à ce qu'elle s'engage. La lame s'installe indifféremment les dents dirigées vers le bas ou vers le haut.
- Pousser le bouton coulissant de serre-lame (11) vers le bas pour bloquer le dispositif de serre-lame.
- Pour enlever la lame de scie, procéder en ordre inverse.

Lames de scie

matériau	lame de scie recommandée
métaux ferreux	denture fine
métaux non-ferreux	denture grosse
bois	denture grosse
matières synthétiques	denture fine
maçonnerie	lame carbure

Toute un éventail de lames est disponible en option.



Toujours sélectionner vos lames avec soin.

Mode d'emploi



- Toujours respecter les consignes de sécurité et les règles en vigueur.
- Vérifier le serrage de l'ouvrage.
- Une pression excessive n'accélère pas le sciage mais réduit les performances de l'outil. Ne pas exercer de pression latérale sur les lames de scie. Travailler de préférence avec la semelle appuyée contre l'ouvrage pour ménager la lame et éviter les rebonds et les vibrations.
- En cas de sciage dans les parois et des planchers p. ex., se renseigner sur l'emplacement des tuyauteries et des câblages. Toujours maintenir l'outil par la poignée.
- Eviter la surcharge.
- Laisser fonctionner la machine librement durant quelques secondes avant de commencer à scier. Ne jamais mettre la machine en marche quand la lame est bloquée dans l'ouvrage ou en contact avec le matériau.

Avant la mise en marche:

- Vérifier si votre pack-batteries est (complètement) chargé.

Mise en marche et arrêt (fig. A)

Pour des raisons de sécurité, le variateur de vitesse électronique (1) est équipé d'un bouton de déblocage.

- Appuyer sur le bouton de blocage/débloccage de l'interrupteur pour débloquer l'interrupteur.
- Pour mettre l'outil en marche, appuyer sur l'interrupteur à variateur (1). La vitesse augmente avec la pression exercée sur l'interrupteur.
- Pour arrêter l'outil, relâcher l'interrupteur.
- Dès que l'interrupteur à variateur est relâché, il sera automatiquement bloqué pour éviter une mise en marche par inadvertance.



Ne pas manipuler l'interrupteur MARCHE/ARRET quand la lame de scie est en contact avec la pièce à scier ou d'autres matériaux.

Pour couper le bois

- Serrer l'ouvrage fermement et enlever les clous et autres objets en métal.
- Maintenir l'outil des deux mains et appuyer la semelle contre le matériau à scier.

Attaque en plein bois

- Placer la semelle sur l'ouvrage de telle manière que la lame forme un angle qui convient pour l'attaque en plein matériau.
- Mettre la scie en marche et engager la lame lentement tout en maintenant la semelle en contact avec l'ouvrage.

Coupes à ras

- Tracer une ligne de coupe sur l'ouvrage.
- Utiliser une lame étroite et placer la semelle sur la ligne de coupe.

Si nécessaire, p. ex dans des endroits difficiles d'accès, le bord extérieur de la semelle peut servir de guide.

- Mettre la scie en marche et engager la lame dans le matériau tout en maintenant l'outil fermement contre l'ouvrage.



Aspiration de poussière

- Quand l'outil est utilisé à l'intérieur durant une période prolongée, utiliser un système d'aspiration de poussière mis au point en conformité avec les régulations relatives à l'émission de la poussière.

Pour couper le métal

- Dans le cas de coupe de tôle extrêmement mince, serrer l'ouvrage de part et d'autre pour obtenir des coupes nettes et éviter la déchirure du matériau.
- Pour coupes rectilignes, tracer une ligne de coupe sur le matériau.
- Appliquer un film de lubrifiant sur la ligne de coupe, mettre la scie en marche et suivre la ligne.

Pour couper les matières synthétiques

- Toujours travailler à vitesse réduite. Effectuer un essai pour vérifier si le matériau résiste à la chaleur.



Pour couper dans la maçonnerie



Lors du sciage de ciment à l'amiante, des poussières nocives risquent de se dégager. Respecter les réglementations en vigueur et les recommandations des fabricants de l'amiante.

Votre revendeur pourra vous renseigner sur les accessoires qui conviennent le mieux pour votre travail.

Entretien

Votre outil DeWALT a été conçu pour durer longtemps avec un minimum d'entretien. Son fonctionnement satisfaisant dépend en large mesure d'un entretien soigneux et régulier.



Lubrification

Votre outil électrique ne nécessite aucune lubrification additionnelle.



Nettoyage

- Débrancher le chargeur et nettoyer son boîtier avec un chiffon doux.
- Enlever le pack-batteries et nettoyer votre outil.
- Les fentes d'aération doivent toujours être dégagées. Nettoyer régulièrement le boîtier avec un chiffon doux.

Environnement



Packs-batteries rechargeables

Les packs-batteries doivent être rechargés dès qu'ils ne fournissent plus suffisamment d'énergie pour des travaux réalisés aisément auparavant. Lorsque le pack-batteries ne se recharge plus correctement, il est à remplacer. Au moment de le jeter, penser à notre environnement:

- Décharger votre pack-batteries complètement en utilisant votre outil jusqu'à arrêt complet. Ensuite, enlever le pack-batteries.
- Les cellules NiCd/NiMH sont recyclables. Apporter vos packs-batteries à un Service agréé DEWALT ou à un centre de recyclage publique où ils seront soit recyclés, soit détruits en respectant l'environnement.

GARANTIE

• 30 JOURS D'ENGAGEMENT SATISFACTION •

Si, pour quelque raison que ce soit, votre machine DEWALT ne vous donne pas entière satisfaction, il suffit de la retourner avec tous ses accessoires dans les 30 jours suivant son achat à votre distributeur, ou à un centre de service après-vente agréé pour un remboursement intégral ou un échange. Pour la Belgique ou le Luxembourg, retournez votre machine à DEWALT. Munissez-vous d'une preuve d'achat.

• 1 AN DE MAINTENANCE GRATUITE •

Au cas où votre machine DEWALT nécessiterait une révision ou des réparations dans les 12 mois suivant son achat, cette opération sera effectuée gratuitement dans un centre de service après-vente agréé sur présentation de la preuve d'achat. Ce service comprend pièces et main-d'oeuvre pour les machines, à l'exclusion des accessoires.

• 1 AN DE GARANTIE •

Au cas où votre machine DEWALT présenterait un défaut de fabrication dans les 12 premiers mois suivant son achat, nous garantissons le remplacement sans frais de toutes les pièces défectueuses ou de l'unité entière, et ce à notre discrétion, à condition que:

- la machine ait été utilisée correctement
- aucune personne non qualifiée n'ait tenté de réparer la machine
- la preuve d'achat portant la date d'acquisition soit fournie.

Pour obtenir l'adresse du distributeur DEWALT ou du centre de service après-vente agréé le plus proche, appeler le numéro dans la liste figurant au dos du manuel. Comme alternative, une liste de centres de service après-vente DEWALT agréés et des renseignements plus détaillés sur le service après-vente sont disponibles sur l'Internet (www.2helpU.com).

SEGHETTO ALTERNATIVO A BATTERIA DC380

Congratulazioni!

Siete entrati in possesso di un utensile DEWALT. Anni di esperienza, continui miglioramenti ed innovazioni tecnologiche fanno dei prodotti DEWALT uno degli strumenti più affidabili per l'utilizzatore professionale.

Dati tecnici

	DC380
Tensione	V_{DC} 18
Potenza ergata (max)	W 340
Velocità a vuoto	min^{-1} 0-2.900
Profondità max. taglio	mm 25,4
Peso (senza batterie)	kg 2,1

Gruppo batterie	DE9096	DE9503
Tipo batterie	NiCd	NiMH
Tensione	V_{DC} 18	18
Capacità	Ah 2,4	2,6
Peso	kg 1,0	1,0

Caricabatterie	DE9116	DE9130
Tensione di rete	V_{AC} 230	230
Tipo batterie	NiCd/NiMH	NiCd/NiMH
Tempo di carica (circa)	min 60/70	30
Peso	kg 0,4	0,52

Fusibili:	
Modelli da 230 V	10 A

I seguenti simboli vengono usati nel presente manuale:



Indica rischio di infortunio, pericolo di morte o danno all'apparecchio qualora non ci si attenga alle istruzioni contenute nel presente manuale.



Indica la tensione elettrica.



Pericolo d'incendio.

Dichiarazione CE di conformità



DC380

DEWALT dichiara che gli elettrostrumenti sono stati costruiti in conformità alle norme: 98/37/CEE, 89/336/CEE, 73/23/CEE, EN 50144, EN 55014-2, EN 55014-1, EN 50260, EN 60335, EN 61000-3-2 & EN 61000-3-3.

Per ulteriori informazioni, contattare DEWALT nel indirizzo qui sotto o consultare il retro del presente manuale.

	DC380
L_{pA} (rumorosità)	dB(A)^* 90,5
L_{WA} (potenza sonora)	dB(A) 99
Valore medio quadratico ponderato dell'accelerazione	m/s^2 9,8 m/s^2

* all'orecchio dell'operatore

Direttore ricerca e sviluppo
Horst Großmann

DEWALT, Richard-Klinger-Straße 11,
D-65510, Idstein, Germania

Norme generali di sicurezza

Durante l'utilizzo di utensili elettrici adottate sempre le elementari norme di sicurezza atte a ridurre i rischi d'incendio, scariche elettriche e ferimenti.

Prima di adoperare l'utensile, leggere attentamente le istruzioni di cui al presente manuale.

Conservare questo manuale di istruzioni per successive consultazioni.

Informazioni generali

1 Tenere pulita l'area di lavoro

Ambienti e banchi di lavoro in disordine possono essere causa d'incidenti.

2 Tener presenti le caratteristiche dell'ambiente di lavoro

Non lasciare l'utensile sotto la pioggia.
Non usare l'utensile in ambienti carichi di umidità.
Tenere ben illuminata l'area di lavoro. Non usare l'utensile quando vi sia rischio di provocare un incendio o una esplosione, per es. in luoghi con atmosfera gassosa o infiammabile.

3 Tenere i bambini lontani dall'area di lavoro

Non permettere a bambini, altre persone o animali di avvicinarsi alla zona di lavoro, toccare l'utensile o il cavo di alimentazione.

4 Usare il vestiario appropriato

Evitare l'uso di abiti svolazzanti, catenine, ecc. in quanto potrebbero rimanere impigliati nelle parti mobili dell'utensile. Raccogliere i capelli se si portano lunghi. Quando si lavora all'esterno, è preferibile indossare dei guanti adeguati e delle scarpe antisdrucciolevoli.

5 Protezione personale

Indossate occhiali di sicurezza. Indossate una mascherina contro la polvere ogni volta che l'uso dell'utensile provochi polvere o schegge. Se tali particelle possono essere particolarmente calde, indossare anche un grembiule resistente al caldo. Fare sempre uso di sistemi di otoprotezione. Indossare sempre un elmetto di sicurezza.

6 Non sbilanciarsi

Mantenere sempre un buon equilibrio evitando posizioni malsicure.

7 Stare sempre attenti

Prestare attenzione a quanto si sta facendo.
Usare il proprio buon senso. Non utilizzare l'utensile quando si è stanchi.

8 Bloccare il pezzo da lavorare

Usare pinze o morse per bloccare il pezzo da lavorare. Ciò aumenta la sicurezza e consente di mantenere entrambe le mani libere per operare meglio.

9 Connettere l'apparecchiatura aspirapolvere

Se sono forniti il dispositivo per la connessione delle macchina aspirazione e raccolta della polvere, verificare che vengano collegate e utilizzate correttamente.

10 Non lasciare sull'utensile chiavi o strumenti di misura

Prima di mettere in funzione l'utensile si abbia cura di togliere chiavi e altri strumenti.

11 Usare l'utensile adatto

L'utilizzo previsto è indicato nel presente manuale. Non forzare utensili e accessori di potenza limitata impiegandoli per lavori destinati ad utensili di maggiore potenza. Non forzare l'utensile.

Attenzione! L'uso di accessori o attrezzature diversi o l'impiego del presente utensile per scopi diversi da quelli indicati nel presente manuale d'uso comportano il rischio di infortuni.

12 Controllare che non vi siano parti danneggiate

Prima dell'uso, ispezionare accuratamente l'utensile e il cavo elettrico per rilevare eventuali danni. Controllare se ci sono parti non allineate o parti mobili con gioco, pezzi rotti, danni alle protezioni o agli interruttori e qualsiasi altra condizione che possa incidere sul funzionamento dell'utensile. Accertare che l'utensile funzioni come previsto e che venga impiegato per lo scopo per cui è stato progettato. Non usate l'utensile se presenta elementi danneggiati o difettosi. Non impiegare l'utensile se non è possibile accenderlo e spegnerlo mediante l'interruttore. Eventuali componenti difettosi o danneggiati vanno sostituiti o riparati da un tecnico autorizzato. Non tentare mai di effettuare delle riparazioni.

13 Rimuovere il gruppo batterie

Spegner l'utensile ed attendere il suo arresto completo prima di lasciarlo incustodito. Estrarre il gruppo batterie quando non è in uso, prima di cambiare pezzi, accessori o complementi o prima di eseguire interventi di manutenzione.

14 Evitare accensioni accidentali

Quando si trasporta l'utensile, non tenere il dito sull'interruttore. Prima di inserire il gruppo batterie, verificare che l'utensile sia spento.

15 Custodia dell'elettrotensile dopo l'uso

Riporre gli utensili elettrici in luogo sicuro e ben asciutto, fuori dalla portata dei bambini.

16 Mantenere l'utensile con cura

Tenere gli accessori sempre ben affilati e puliti per un migliore e più sicuro utilizzo. Osservare le istruzioni per la lubrificazione e la sostituzione degli accessori. Mantenere le impugnature e gli interruttori asciutti, puliti e senza tracce di olio o grassi.

17 Riparazioni

Il presente utensile elettrico è conforme alle principali norme di sicurezza vigenti. Rivolgersi ai Centri di Assistenza Tecnica autorizzati DEWALT per le riparazioni. Le riparazioni devono essere eseguite soltanto da personale qualificato e con pezzi di ricambio originali, per evitare di esporre gli utenti a considerevoli rischi.

Norme di sicurezza per guppi batterie e caricabatteria

- Usare solo i pacchi batteria destinate al presente attrezzo.
- Prima di inserire il gruppo batterie in un caricabatteria, verificare che il pacco sia asciutto e pulito.
- I gruppo batterie vanno caricati solo con il caricabatteria raccomandato. Un uso scorretto può esporre al rischio di scosse elettriche o di surriscaldamento o perdita del gruppo batterie.
- Non trasportare mai il caricabatteria afferrandolo per il cavo. Non tirare mai il cavo per estrarlo dalla presa. Proteggere il cavo dal calore ed evitarne il contatto con olio e bordi taglienti.
- Per smaltire le gruppi batterie, seguire sempre le istruzioni riportate sul retro del presente manuale.
- Quando non sono in uso, caricabatteria e gruppi batterie devono essere riposti in luogo asciutto e sotto chiave, fuori dalla portata dei bambini.

Norme di sicurezza specifiche per batterie



Pericolo d'incendio! Evitare che il metallo faccia cortocircuito con i contatti di un gruppo batteria non installato. Non riporre né trasportare il gruppo batteria senza il cappuccio di protezione sopra i contatti.

- Il liquido delle batterie, una soluzione al 25-30% di idrossido di potassio, può essere pericoloso. In caso di contaminazione della pelle, lavare immediatamente con abbondante acqua, quindi neutralizzare l'azione con una soluzione leggermente acida come succo di limone o aceto. In caso di contatto con gli occhi, risciacquare abbondantemente con acqua pulita per 10 minuti almeno. Rivolgersi a un medico.
- Non cercare mai, per alcun motivo, di aprire il gruppo batterie.

Etichette sul caricabatterie e sul gruppo batterie

I seguenti simboli sono indicati nelle etichette sul caricabatterie e sul gruppo batterie:



Batteria sotto carica



Batteria carica



Batteria difettosa



Non toccate con oggetti conduttori



Non caricate batterie danneggiate; sostituitele immediatamente



Leggete il manuale di istruzioni prima di mettere in funzione



Usate solamente batterie DEWALT. Altri tipi di batterie potrebbero bruciare causando ferimenti e danni personali



Non usare in ambiente umido



Sostituite immediatamente il cavo danneggiato



Temperatura di carica tra 4 °C e 40 °C



Al termine della durata utile del gruppo batterie, eliminarlo con le dovute precauzioni per l'ambiente



Non incenerire il gruppo batterie



Carica batterie NiMH e NiCd



Il tempo di carica è indicato nei dati tecnici

Norme di sicurezza aggiuntive per le Cutsaw

Accensione/spengimento

- Dopo aver disattivato la sega, non cercare mai di fermarne le lame con le dita.
- Non riporre mai la sega su un tavolo o su un banco da lavoro senza averla precedentemente spenta. Ricordare che le lame continueranno a funzionare per un breve periodo dopo avere spento la sega.

Durante il taglio

- Prima di iniziare il taglio, rimuovere i chiodi e le parti metalliche dal pezzo in lavorazione.
- Quando è possibile, utilizzare morse e dispositivi simili per bloccare saldamente il pezzo in lavorazione.
- Non cercare di tagliare pezzi di lavorazione estremamente piccoli.
- Non piegarsi troppo in avanti e accertarsi di essere sempre in una posizione di equilibrio sicura, soprattutto quando ci si trova su ponteggi o su scale.
- Impugnare sempre la sega con entrambe le mani.

Controllo e sostituzione delle lame della sega

- Utilizzare solo lame per seghe conformi alle specifiche contenute in questo libretto di istruzioni.
- Utilizzare solo lame affilate e in perfette condizioni di funzionamento; le lame rotte o piegate devono essere scartate e sostituite immediatamente.
- Assicurarsi che la lama sia montata ben stretta.

Contenuto dell'imballo

L'imballo comprende:

- 1 Seghetto alternativo a batteria
- 1 Lama
- 2 Gruppi batterie, NiCd (DC380KA)
- 2 Gruppi batterie, NiMH (DC380KB)
- 1 Caricabatterie (DC380KA/DC380KB)
- 1 Casseta di trasporto (DC380KA/DC380KB)
- 1 Manuale istruzione
- 1 Disegno esploso

- Accertarsi che l'utensile, i componenti o gli accessori non abbiano subito danni durante il trasporto.
- Leggere a fondo, con calma e con la massima attenzione il presente manuale prima di mettere in funzione l'utensile.

Descrizione (fig. A)

Il Vostro seghetto alternativo a batteria DC380 è stato concepito per lavorazioni professionali su legno, metallo e tubi. La sua configurazione compatta consente di tagliare estremamente vicino ai bordi di aree difficili.

- 1 Interruttore a velocità variabile
- 2 Pulsante blocco interruttore
- 3 Guida di scorrimento del fermo lama
- 4 Scarpa della sega
- 5 Gruppo batterie

Caricabatterie

Il caricabatterie DE9116 carica gruppi batterie NiCd/NiMH DeWALT variabili da 7,2 a 18 V.

- 5 Gruppo batterie
- 6 Pulsanti di rilascio
- 7 Caricabatterie
- 8 Indicatore di carica (rosso)

Norme di sicurezza elettrica

Il motore elettrico è stato predisposto per operare con un unico voltaggio.

Assicurarsi che il voltaggio a disposizione corrisponda a quello indicato sulla targhetta.



Il caricabatterie DeWALT è fornito di doppio isolamento, in ottemperanza alla norma EN 60335, per le quali non è richiesta la messa a terra.

- CH** Per la sostituzione del cavo di alimentazione, utilizzare sempre la spina di tipo prescritto.
Tipo 11 per la classe II
 (doppio isolamento) - utensili elettrici
Tipo 12 per la classe I
 (messa a terra) - utensili elettrici
- CH** Gli apparecchi portatili, utilizzati in ambiente esterno, devono essere collegati ad un interruttore differenziale.

Sostituzione del cavo o della spina

Quando occorre sostituire la spina, smaltire la spina vecchia in modo appropriato; è pericoloso inserire una spina con i conduttori di rame scoperti in una presa di corrente sotto tensione.

Impiego di una prolunga

In caso di impiego di una prolunga, quest'ultima dovrà essere di tipo omologato e di dimensione idonee a garantire l'alimentazione elettrica dell'apparecchio (vedere le caratteristiche tecniche). La dimensione minima del conduttore è 1 mm². Se si utilizza un avvolgitore, estrarre il cavo per l'intera lunghezza.

Assemblaggio e regolazione



- Prima di qualsiasi intervento di montaggio e di regolazione, rimuovere sempre il gruppo batterie.
- Prima di inserire o rimuovere il gruppo batterie, disattivare sempre l'utensile.



Usate solamente batterie e caricabatterie DeWALT.

Gruppo batterie (fig. A & B)

Carica gruppo batterie (fig. A)

Quando la carica è effettuata per la prima volta, o dopo un periodo prolungato di immagazzinamento, il gruppo batterie raggiunge solo l'80% della carica. Dopo vari cicli di carica e scarica, il gruppo batterie raggiunge il massimo della capacità di carica. Controllare sempre la rete prima di caricare il gruppo batterie. Se c'è tensione, ma il gruppo batterie non si carica, affidare il caricabatterie a un Riparatore Autorizzato DeWALT.

Durante la carica, il caricabatterie e il gruppo batterie possono risultare caldi al tatto. Si tratta di una condizione normale, che non indica alcun inconveniente.



Non caricare il gruppo batterie a temperature ambiente <math><4\text{ }^{\circ}\text{C}</math> o $>40\text{ }^{\circ}\text{C}$. Temperatura di carica consigliata: circa $24\text{ }^{\circ}\text{C}$.

- Per caricare il gruppo batterie (5), inserirlo nel caricabatterie (7) come illustrato e collegare quest'ultimo alla rete. Accertarsi che il gruppo batterie sia inserito a fondo nel caricabatterie. A questo punto l'indicatore rosso di carica (8) inizia a lampeggiare. Dopo circa un'ora cessa di lampeggiare e rimane attivato. Ciò significa che il gruppo batterie è completamente caricato. Il gruppo batteria può essere estratto in qualsiasi momento o rimanere nel caricabatteria collegato per massimo 14 giorni.

Inserimento e rimozione gruppo batterie

- Inserire il gruppo batterie nell'impugnatura del trapano facendolo scattare in posizione.
- Per la rimozione del gruppo batterie, premere contemporaneamente i due pulsanti di rilascio (6) ed estrarre il gruppo dall'impugnatura.

Copribatteria (fig. B)

Per coprire i contatti del gruppo batteria indipendente è fornito un cappuccio di protezione. Se il cappuccio di protezione non è in posizione, piccoli oggetti metallici potrebbero provocare il cortocircuito dei contatti, creando potenziali pericoli d'incendio e danneggiando il gruppo batteria.

- Levare il cappuccio di protezione (9) prima di collocare il gruppo batteria (5) nel caricabatteria o nell'utensile.
- Il cappuccio protettivo deve essere ricollocato in posizione immediatamente dopo avere asportato il gruppo batteria dal caricabatteria o dall'utensile.



Prima di riporre o trasportare un gruppo batteria staccato, accertare che il cappuccio protettivo sia in posizione.

Messa a punto automatica



La messa a punto automatica equilibrerà o bilancerà le singole pile del gruppo batteria alla capacità massima. I gruppi batterie devono essere messi a punto durante la notte dopo ogni decimo ciclo di carica/ricarica oppure ogniqualvolta il gruppo non ha più lo stesso rendimento.

- Per mettere a punto il gruppo batteria, collocare la batteria nel caricabatteria, come di consueto. La luce rossa lampeggerà ininterrottamente indicando che il ciclo di carica è cominciato.
- Quando il ciclo di carica di 1 ora è completo, la luce rimane accesa ininterrottamente senza lampeggiare. Il gruppo è completamente carico e può adesso essere usato.
- Se il gruppo batteria viene lasciato nel caricabatteria dopo l'ora di carica iniziale, il caricabatteria avvierà automaticamente il modo di messa a punto. Questo modo continuerà per 8 ore, ma il gruppo batteria può essere rimosso in qualsiasi momento durante il modo di messa a punto.

Raffreddamento/riscaldamento batteria

Se il caricabatterie rileva che la batteria è calda o fredda, esso commuta automaticamente nel modo di raffreddamento/riscaldamento batteria, sospendendo l'operazione di carica per il tempo necessario al raffreddamento/riscaldamento. Quindi il caricabatterie riprende l'operazione di carica. Ciò consente di sfruttare al massimo la durata della batteria. L'indicatore rosso di carica lampeggia lungamente, quindi brevemente nel modo di raffreddamento/riscaldamento batteria.

Sostituzione della lama (fig. C)

- Spostare verso l'alto la guida di scorrimento del fermo lama (11) per sbloccare il meccanismo di fissaggio lama.
- Inserire la lama nel portalama (10) fino a quando non si innesta il perno di bloccaggio. La lama può essere montata con i denti rivolti verso l'alto o verso il basso.
- Spostare verso il basso la guida di scorrimento del fermo lama (11) per bloccare il meccanismo di fissaggio lama.

- Per estrarre la lama procedere nell'ordine inverso.

Lame della sega

materiale	lama raccomandata
metallo ferroso	denti fini
metallo non ferroso	denti grossi
legno	denti grossi
plastica	denti fini
muratura	estremità al carburo

Su richiesta è disponibile un'ampia scelta di lame per usi specifici.



Scegliere sempre la lama con estrema attenzione.

Istruzioni per l'uso



- Osservare sempre le istruzioni per la sicurezza e le normative vigenti.
- Assicurarsi che il materiale da segare sia correttamente bloccato in posizione.
- Applicare una leggera pressione esclusivamente sull'utensile senza premere lateralmente sulla lama. Se possibile, lavorare tenendo la scarpa della sega premuto contro il pezzo in lavorazione, al fine di evitare danni alla lama e per impedire all'utensile di strappare e di vibrare.
- Quando si effettuano tagli nei muri e nei pavimenti, fare attenzione alla posizione delle tubazioni e dei cavi elettrici. Impugnare sempre l'utensile tenendolo per l'impugnatura.
- Evitare situazioni di sovraccarico.
- Lasciare funzionare liberamente la lama per alcuni secondi prima di iniziare il taglio. Non avviare mai l'utensile con la lama inserita nel pezzo o a contatto con il materiale.

Prima del funzionamento:

- Accertarsi che il gruppo batterie sia (completamente) caricato.

Accensione e spegnimento (fig. A)

Per ragioni di sicurezza, l'interruttore di regolazione della velocità (1) è fornito di un pulsante di bloccaggio.

- Premere il pulsante blocco interruttore per sbloccare l'utensile.
- Per mettere in funzione l'utensile, premere il interruttore a velocità variabile (1). La pressione esercitata sul interruttore determina la velocità dell'utensile.
- Per fermare l'utensile, rilasciare l'interruttore.

Non appena l'interruttore a velocità variabile viene rilasciato, il pulsante blocco interruttore (2) entra automaticamente in funzione per evitare la partenza accidentale dell'utensile.



Non accendere o spegnere l'utensile quando la lama tocca il pezzo o altri oggetti.

Taglio nel legno

- Bloccare il pezzo in lavorazione ed estrarre tutti i chiodi e gli oggetti metallici.
- Impugnare l'Utensile Elettrico con entrambe le mani e lavorare mantenendo la scarpa della sega premuta contro il pezzo in lavorazione.

Taglio a tuffo nel legno

- Appoggiare la scarpa della sega sulla superficie del pezzo in lavorazione in una posizione in cui la lama formi il giusto angolo per il taglio a tuffo.
- Avviare la sega e fare avanzare lentamente la lama nel legno. Assicurarsi che la scarpa rimanga sempre a contatto con il pezzo.

Taglio a scavare

- Misurare ed evidenziare la parte praticare la tasca.
- Utilizzare una lama sottile, appoggiare la parte inferiore della scarpa della sega sul pezzo in lavorazione e assicurarsi che la lama sia posizionata sulla linea di taglio.
- Se necessario, ad esempio quando occorre tagliare in spazi ristretti, utilizzare il bordo esterno della scarpa della sega come linea di riferimento.
- Avviare l'utensile e fare avanzare la lama nel materiale alla massima velocità, mantenendo l'utensile saldamente contro il pezzo in lavorazione.



Aspirazione polveri

- Quando l'utensile viene utilizzato in ambienti chiusi per periodi di tempo prolungati, collegarlo a un appropriato aspiratore di polveri. Impiegare esclusivamente aspiratori di polveri conformi alle direttive pertinenti relative all'emissione di polvere.

Taglio nel metallo

- Quando occorre tagliare lamiere molto sottili, bloccare il pezzo su entrambi i lati con spessori di legno. In questo modo si ottengono tagli puliti e si evita di danneggiare il metallo.
- Per eseguire tagli lunghi e rettilinei tracciare una riga sul pezzo in lavorazione.
- Applicare un sottile velo di lubrificante lungo la linea di taglio, avviare l'utensile e seguire la linea di taglio.

Taglio nella plastica

- Lavorare sempre a velocità di taglio ridotta. Eseguire sempre un taglio di prova al fine di verificare se il materiale plastico è sensibile al calore.



Taglio di parti in muratura



Quando si tagliano pezzi di cemento amianto, può prodursi della polvere di cemento pericolosa per la salute. Attenersi alle indicazioni stabilite dalla legge e osservare le raccomandazioni fornite dai fabbricanti di cemento amianto.

Consultate il vostro rivenditore per ottenere ulteriori informazioni sugli accessori disponibili.

Manutenzione

Il Vostro Elettrotensile DeWALT è stato studiato per durare a lungo richiedendo solo la minima manutenzione. Per prestazioni sempre soddisfacenti occorre avere cura dell'utensile e sottoporlo a manutenzione periodica.



Lubrificazione

Il Vostro elettro utensile non richiede lubrificazione addizionale.



Pulitura

- Scollegare il caricabatterie prima di pulire l'esterno con un panno morbido.
- Rimuovere il gruppo batterie prima di effettuare la pulitura del vostro utensile.
- Tenere libere le feritoie di ventilazione e pulire l'esterno dell'utensile periodicamente con un panno morbido.

Ambiente



Gruppo batterie ricaricabile

Ricaricare il gruppo batterie di lunga durata quando la potenza erogata risulta insufficiente all'esecuzione di lavori effettuati senza alcuna difficoltà in precedenza. Al termine della durata utile, scartarlo con le dovute precauzioni per l'ambiente:

- Esaurire completamente la potenza del gruppo batterie, quindi estrarlo dall'utensile.
- Le batterie NiCd/NiMH sono ricaricabili. Per la ricarica rivolgersi al proprio concessionario o a un centro di ricarica locale. A seguito della raccolta, i gruppi batterie saranno riciclati o eliminati nel rispetto delle direttive vigenti.



Utensili inutilizzabili

Per garantire l'eliminazione degli utensili non più utilizzabili nel rispetto dell'ambiente, si consiglia di portare il vostro vecchio utensile presso una delle Filiali dirette di Assistenza DeWALT, che disporranno della loro eliminazione nel rispetto dell'ambiente.

GARANZIA

• GARANZIA DI 30 GIORNI DI TOTALE SODDISFAZIONE •

Se non siete completamente soddisfatti delle prestazioni del vostro utensile DeWALT, potrete restituirlo entro 30 giorni dalla data di acquisto, presso una nostra filiale di assistenza per ottenere il rimborso o il cambio dell'utensile, presentando debita prova dell'avvenuto acquisto.

• MANUTENZIONE GRATUITA PER UN ANNO •

L'eventuale manutenzione o assistenza necessaria per il vostro utensile DeWALT nei primi 12 mesi dalla data di acquisto sarà effettuata gratuitamente da parte del Centro Assistenza autorizzato su presentazione della prova di acquisto. Sono esclusi gli accessori.

• GARANZIA TOTALE DI UN ANNO •

Se il vostro prodotto DeWALT non risultasse pienamente conforme alle caratteristiche di funzionamento o presentasse difetti di lavorazione o vizi di materiale, entro 12 mesi dalla data di acquisto, provvederemo alla sostituzione gratuita delle parti difettose o a nostro giudizio, alla sostituzione gratuita dimostrato che:

- Il prodotto venga ritornato al centro di assistenza DeWALT, con la prova della data di acquisto (bolla, fattura o scontrino fiscale).
- Il prodotto non abbia subito abusi ed il difetto non sia stato causato da incuria.
- Il prodotto non abbia subito tentativi di riparazione da persone non facenti parte del nostro personale di assistenza o, all'estero, dal nostro staff distributivo.

Contattare la Sede Centrale DeWALT per ottenere l'indirizzo del Centro di Assistenza Tecnica più vicino (si prega di consultare il retro del presente manuale). In alternativa, sul nostro sito Internet www.2helpU.com, è disponibile un elenco dei Centri di Assistenza Tecnica DeWALT, completo di dettagli sul servizio assistenza post-vendita.

SNOERLOZE RECIPRO-ZAAGMACHINE DC380

Gefeliciteerd!

U heeft gekozen voor een machine van DeWALT. Jarenlange ervaring, voortdurende produktontwikkeling en innovatie maken DeWALT tot een betrouwbare partner voor de professionele gebruiker.

Technische gegevens

DC380	
Spanning	V_{DC} 18
Nuttig vermogen (max.)	W 340
Toerental, onbelast	min^{-1} 0-2.900
Slaglengte	mm 25,4
Gewicht (zonder accu)	kg 2,1

Accu	DC380	
	DE9096	DE9503
Type accu	NiCd	NiMH
Spanning	V_{DC} 18	18
Capaciteit	Ah 2,4	2,6
Gewicht	kg 1,0	1,0

Oplader	DC380	
	DE9116	DE9130
Netspanning	V_{AC} 230	230
Type accu	NiCd/NiMH	NiCd/NiMH
Oplaadduur (ca.)	min 60/70	30
Gewicht	kg 0,4	0,52

Zekeringen:	
230 V machines	10 A

In deze handleiding worden de volgende pictogrammen gebruikt:



Duidt op mogelijk lichamelijk letsel, levensgevaar of kans op beschadiging van de machine indien de instructies in deze handleiding worden genegeerd.



Geeft elektrische spanning aan.



Brandgevaar.

EG-Verklaring van overeenstemming



DC380

DeWALT verklaart dat deze elektrische machines in overeenstemming zijn met: 98/37/EEG, 89/336/EEG, 73/23/EEG, EN 50144, EN 55014-2, EN 55014-1, EN 50260, EN 60335, EN 61000-3-2 & EN 61000-3-3.

Neem voor meer informatie contact op met DeWALT, zie het adres hieronder of op de achterkant van deze handleiding.

DC380		
L_{pA} (geluidsdruk)	dB(A)*	90,5
L_{WA} (geluidsvermogen)	dB(A)	99
Gewogen kwadratische gemiddelde waarde van de versnelling	m/s^2	9,8 m/s^2

* op de werkplek

Director Engineering and Product Development
Horst Großmann

DeWALT, Richard-Klinger-Straße 11,
D-65510, Idstein, Duitsland

Veiligheidsinstructies

Neem bij het gebruik van elektrische machines altijd de plaatselijk geldende veiligheidsvoorschriften in acht in verband met brandgevaar, gevaar voor elektrische schokken en lichamelijk letsel.

Lees de gebruiksaanwijzing aandachtig door voordat u met de machine gaat werken.

Bewaar deze instructies zorgvuldig!

Algemeen

1 Zorg voor een opgeruimde werkomgeving

Een rommelige werkomgeving kan tot ongelukken leiden.

2 Houd rekening met omgevingsinvloeden

Stel de machine niet bloot aan regen. Gebruik de machine niet in een vochtige of natte omgeving. Zorg dat de werkomgeving goed is verlicht (250 – 300 Lux). Gebruik de machine niet op plaatsen waar brand- of explosiegevaar bestaat, b.v. in de buurt van brandbare vloeistoffen of gassen.

3 Houd kinderen uit de buurt

Houd kinderen, bezoekers en dieren buiten het werkgebied en laat ze de machine of de elektriciteitskabel niet aanraken.

4 Draag geschikte werkkleding

Draag geen wijde kleding of loshangende sieraden. Deze kunnen door de bewegende delen worden gegrepen. Houd lang haar bijeen. Draag bij het werken buitenshuis bij voorkeur geschikte werkhandschoenen en schoenen met profielzolen.

5 Persoonlijke bescherming

Draag altijd een veiligheidsbril. Draag een gezichts- of stofmasker bij werkzaamheden waarbij stofdeeltjes of spanen vrijkomen. Draag eveneens een hittebestendig schort indien de vrijkomende spanen aanzienlijk heet kunnen zijn. Draag altijd gehoorbescherming. Draag altijd een veiligheidshelm.

6 Zorg voor een veilige houding

Zorg altijd voor een juiste, stabiele houding.

7 Blijf voortdurend opletten

Houd uw aandacht bij uw werk. Ga met verstand te werk. Gebruik de machine niet als u niet geconcentreerd bent.

8 Klem het werkstuk goed vast

Gebruik klemmen of een bankschroef om het werkstuk te fixeren. Dit is veiliger, bovendien kan de machine dan met beide handen worden bediend.

9 Sluit de uitrusting van de stofafvoer aan

Indien hulpmiddelen zijn meegeleverd voor de aansluiting van stofafvoer en voorzieningen voor stofopvang, zorg dan dat deze zijn aangesloten en naar behoren worden gebruikt.

10 Verwijder sleutels of hulpgereedschappen

Controleer vóór het inschakelen altijd of sleutels en andere hulpgereedschappen zijn verwijderd.

11 Gebruik de juiste machine

Het gebruik volgens bestemming is beschreven in deze handleiding. Gebruik geen lichte machine of hulpstukken voor het werk van zware machines. De machine werkt beter en veiliger indien u deze gebruikt voor het beoogde doel. Overbelast de machine niet.

Waarschuwing! Gebruik ter voorkoming van lichamelijk letsel uitsluitend de in deze gebruiksaanwijzing aanbevolen accessoires en hulpstukken. Gebruik de machine uitsluitend volgens bestemming.

12 Controleer de machine op beschadigingen

Controleer de machine voor gebruik op schade. Controleer of alle bewegende delen correct gemonteerd zijn, of er geen onderdelen gebroken zijn, of er geen beschermkappen en schakelaars beschadigd zijn en of er andere gebreken zijn die invloed op de werking van de machine zouden kunnen hebben. Vergewis u er van dat de machine correct werkt. Gebruik de machine niet als enig onderdeel defect is. Gebruik de machine niet als de aan/uit-schakelaar niet werkt. Defecte of beschadigde onderdelen dienen door een erkend DeWALT servicecentrum te worden vervangen. Probeer nooit om de machine zelf te repareren.

13 Verwijder de accu

Schakel de machine uit en wacht totdat de machine volledig tot stilstand is gekomen voordat u deze achterlaat. Verwijder de accu als u de machine niet gebruikt, voordat u gereedschappen, accessoires of onderdelen van de machine verwisselt en voordat u onderhoud aan de machine uitvoert.

14 Voorkom onbedoeld inschakelen

Draag de machine niet met een vinger aan de schakelaar. Wees ervan verzekerd dat de machine is uitgeschakeld voordat u de accu aanbrengt.

15 Berg de machine veilig op

Indien niet in gebruik, dienen machines te worden opgeborgen in een droge, afsluutbare plaats, buiten bereik van kinderen.

16 Onderhoud de machine met zorg

Houd de machine schoon om beter en veiliger te kunnen werken. Houdt u aan de instructies met betrekking tot het onderhoud en het vervangen van accessoires. Houd de handgrepen en schakelaars droog en vrij van olie en vet.

17 Reparaties

Deze machine voldoet aan alle geldende veiligheidsvoorschriften. Wendt u voor reparaties tot een erkend DeWALT Service-center. Reparaties mogen uitsluitend worden uitgevoerd door bevoegde vakmensen en met behulp van originele reserveonderdelen; anders kan er een aanzienlijk gevaar voor de gebruiker ontstaan.

Veiligheidsinstructies voor opladers en accu's

- Gebruik alleen accu's die bestemd zijn voor gebruik met de machine.
- Zorg ervoor dat de accu droog en schoon is voordat u hem in de oplader plaatst.
- Een accu mag alleen worden opgeladen met behulp van de daarvoor aanbevolen oplader. Incorrect gebruik kan leiden tot gevaar voor elektrische schok, of oververhitting of lekkage van de accu.
- Draag de oplader nooit aan het netsnoer. Trek niet aan het snoer om de stekker uit het stopcontact te verwijderen. Houd het snoer uit de buurt van warmtebronnen, olie en scherpe randen.
- Volg altijd de instructies achterin voor het afdanken van accu's.
- Indien niet in gebruik, dienen opladers en accu's te worden opgeborgen in een droge, afsluutbare plaats, buiten bereik van kinderen.

Extra veiligheidsrichtlijnen voor accu's



Brandgevaar! Voorkom kortsluiting tussen de contactpunten van een losse accu.

Bewaar of verplaats de accu niet zonder dat de meegeleverde afdekdop over de contactpunten is geplaatst.

- De accuvloeistof bestaat uit een 25-30 % oplossing van kalium hydroxide en kan gevaarlijk zijn. Indien accuvloeistof met de huid in aanraking is gekomen, spoel dan de huid onmiddellijk met water af. Neutraliseer de vloeistof met een zwak zuur zoals citroensap of azijn. Indien de accuvloeistof in de ogen is gekomen, spoel de ogen dan gedurende minimaal 10 minuten met schoon stromend water. Raadpleeg vervolgens een arts.
- Probeer nooit een accu open te maken.

Labels op de oplader en op de accu

De labels op de oplader en op de accu laten de volgende pictogrammen zien:



Laadproces op gang



Laadproces beëindigd



Accu defect



Niet met geleidende voorwerpen aan de contactpunten komen



Geen beschadigde accu's laden



Lees voor het gebruik de handleiding



Gebruik de oplader uitsluitend voor DeWALT-accu's; andere accu's kunnen barsten en letsel of schade veroorzaken



Niet aan water blootstellen



Beschadigd snoer direct laten vervangen



Alleen laden bij temperaturen tussen 4 °C en 40 °C



Versleten accu's dienen op milieubewuste wijze te worden verwerkt



Verbrand de accu nooit



Geschikt voor NiMH- en NiCd-accu's



Voor oplaadduur zie technische gegevens

Extra veiligheidsrichtlijnen voor recipro-zagen

In- en uitschakelen

- Probeer nooit het zaagblad met de hand te stoppen nadat de machine is uitgeschakeld.
- Schakel de machine steeds uit alvorens het op een tafel of werkbank te leggen.

Het zagen

- Verwijder, indien u een zaagblad voor hout gebruikt, alle spijkers en metalen voorwerpen uit het werkstuk voordat u de machine inschakelt.
- Gebruik waar mogelijk klemmen en bankschroeven om het werkstuk vast te klemmen.
- Het zagen van zeer kleine werkstukken wordt afgeraden.
- Leun niet te ver voorover. Zorg voor een stabiele houding, vooral wanneer u op een stelling of ladder staat.
- Houd de zaagmachine steeds met beide handen vast.

Controleren en verwisselen van het zaagblad

- Gebruik alleen zaagbladen die voldoen aan de specificaties in deze handleiding.
- Gebruik uitsluitend scherpe zaagbladen die in goede conditie zijn; gebarsten of verbogen zaagbladen dienen onmiddellijk te worden vervangen.
- Zorg dat het zaagblad goed vastzit.

Inhoud van de verpakking

De verpakking bevat:

- 1 Snoerloze recipro-zaagmachine
- 1 Zaagblad
- 2 Accu's, NiCd (DC380KA)
- 2 Accu's, NiMH (DC380KB)
- 1 Oplader (DC380KA/DC380KB)
- 1 Transportkoffer (DC380KA/DC380KB)
- 1 Handleiding
- 1 Onderdelentekening

- Controleer de machine, losse onderdelen en accessoires op transportschade.
- Lees deze handleiding rustig en zorgvuldig door voordat u met de machine gaat werken.

Beschrijving (fig. A)

Uw snoerloze recipro-zaagmachine DC380 is ontwikkeld voor het professioneel zagen van hout, metaal en buizen. Door het compacte ontwerp kunt u ook dicht langs de rand van moeilijk bereikbare plaatsen zagen.

- 1 Schakelaar voor elektronisch regelbaar toerental
- 2 Ontgrendelknop
- 3 Vergrendelingsknop bladhouder
- 4 Zaagschoen
- 5 Accu

Oplader

Uw DE9116 oplader is geschikt voor DeWALT NiCd-/NiMH-accu's van 7,2 tot 18 V.

- 5 Accu
- 6 Accu-vergrendelingsknoppen
- 7 Oplader
- 8 Opladindicatie (rood)

Elektrische veiligheid

De elektrische motor is ontwikkeld voor een bepaalde spanning. Controleer altijd of de accuspanning overeenkomt met de waarde op het typeplaatje. Controleer tevens of de ingangsspanning van de oplader overeenkomt met uw netspanning.



Uw DeWALT-oplader is dubbel geïsoleerd overeenkomstig EN 60335.

Vervangen van het snoer of de stekker

Als de stekker of het snoer wordt vervangen, moet de oude stekker c.q. het oude snoer worden weggegooid. Het is gevaarlijk om de stekker van een los snoer in het stopcontact te steken.

Gebruik van verlengsnoeren

Gebruik verlengsnoeren alleen in uiterste noodzaak. Gebruik een goedgekeurd snoer dat beantwoordt aan het vermogen van de oplader (zie technische gegevens). De minimum geleiderdikte is 1 mm²; de maximum snoerlengte is 30 m.

Monteren en instellen



- Verwijder vóór het monteren en instellen altijd de accu uit de machine.
- Schakel de machine altijd uit alvorens de accu aan te brengen of te verwijderen.



Gebruik uitsluitend DeWALT-accu's en -opladers.

Accu (fig. A & B)

Opladen (fig. A)

Als u de accu voor de eerste keer of na langdurige opslag oplaadt, zal deze slechts voor ca. 80% worden opgeladen. Na een aantal laad- en ontlad-cycli wordt de accu echter compleet opgeladen. Controleer altijd de netspanning, voordat u de accu oplaadt. Als de netspanning normaal aanwezig is, maar de accu niet wordt opgeladen, breng dan uw oplader naar een erkend DeWALT Service-center. Tijdens het opladen kunnen oplader en accu warm aanvoelen. Dit is normaal en duidt niet op een defect.



Laad de accu niet op bij omgevingstemperaturen <4 °C of >40 °C. Aanbevolen oplaadtemperatuur: ca. 24 °C.

- Plaats de accu (5) in de oplader (7) zoals weergegeven en steek de stekker van de oplader in het stopcontact. Let erop dat de accu goed in de oplader zit. De rode oplaad-indicatie (8) begint te knipperen. Na ca. 1 uur stopt het knipperen en brandt de indicatie continu. De accu is nu volledig opgeladen.

De accu kan op ieder gewenst moment uit de oplader worden gehaald of voor een langere tijd in de op het net aangesloten oplader blijven zitten (maximaal 14 dagen).

Plaatsen en verwijderen van de accu

- Duw de accu in de greep totdat de accu vastklikt.
- Verwijder de accu door het tegelijkertijd indrukken van de twee vergrendelknoppen (6). Trek dan de accu uit de greep.

Accu-afdekdop (fig. B)

De meegeleverde afdekdop wordt gebruikt om de contactpunten van de losse accu te beschermen. Zonder de afdekdop kunnen de contactpunten worden kortgesloten door rondslingerende metalen voorwerpen, waardoor brandgevaar ontstaat en de accu beschadigd raakt.

- Neem de afdekdop (9) af voordat u de accu (5) in de lader of de machine plaatst.
- Plaats de afdekdop over de contactpunten meteen nadat de accu uit de lader of machine is genomen.



Zorg dat de afdekdop op zijn plaats zit voordat u een losse accu opbergt of transporteert.

Automatische regeneratie



In de automatische regeneratiestand worden de individuele cellen in de accu gecompenseerd of gebalanceerd op de maximale capaciteit van de accu. Accu's worden iedere nacht geregenereerd of na iedere 10de laad/ontlaad-cyclus of wanneer de accu niet meer dezelfde prestatie levert.

- Voor het regenereren van uw accu plaatst u de accu in de oplader. Het rode lampje zal continu gaan knipperen om aan te geven dat de laadcyclus is begonnen.
- Na de 1 uur durende laadcyclus, zal het lampje continu branden en niet langer knipperen. De accu is volledig opgeladen en is klaar voor gebruik.
- Als de accu langer dan 1 uur in de oplader blijft zitten, start de oplader automatisch de regeneratiefunctie op.

Deze functie duurt maximaal 8 uur, maar de accu kan op ieder willekeurig moment tijdens de regeneratiefunctie worden verwijderd.

Vertraagd opladen van hete/koude accu's

Wanneer een te hete of te koude accu in de oplader wordt geplaatst, wordt het oplaadproces automatisch uitgesteld. Als de accu een geschikte temperatuur heeft bereikt, schakelt de oplader automatisch over naar de laadstand. Hierdoor wordt een lange levensduur van de accu gegarandeerd. De rode oplaad-indicatie knippert langzaam; gedurende de vertragingstijd knippert de indicatie snel.

Verwisselen van het zaagblad (fig. C)

- Beweeg de knop (11) omhoog om het bladhoudermechanisme te ontgrendelen.
- Plaats het zaagblad in de houder (10) totdat het wordt vastgeklemd. Het blad kan met de tanden naar boven of beneden worden geplaatst.
- Beweeg de knop (11) omlaag om het bladhoudermechanisme te vergrendelen.
- Ga in omgekeerde volgorde te werk om het zaagblad te verwijderen.

Zaagbladen

materiaal	aanbevolen zaagblad
ferrometaal	fijn getand
non-ferrometaal	grof getand
hout	grof getand
plastic	fijn getand
metse lwerk	hardmetalen punten

Er zijn veel zaagbladen voor verschillende toepassingen verkrijgbaar als optie.



Kies uw zaagblad altijd zorgvuldig uit.

Aanwijzingen voor gebruik



- Neem altijd de veiligheidsinstructies in acht en houdt u aan de geldende voorschriften.
- Controleer of het werkstuk goed vastgeklemd is.

- Overmatige druk op de machine versnelt het zagen niet maar resulteert juist in slechtere prestaties. Oefen geen zijdelingse druk uit op de zaagbladen.
- Werk indien mogelijk met de zaagschoen tegen het werkstuk gedrukt. Dit voorkomt beschadiging van het zaagblad en voorkomt dat het gereedschap schokt en trilt.
- Let bij het zagen in muren en vloeren op de loop van de buizen en bedrading. Houd het gereedschap altijd aan de handgreep vast.
- Vermijd overbelasting.
- Laat het blad eerst een aantal seconden draaien voordat u met zagen begint. Schakel het gereedschap nooit in wanneer het zaagblad is vastgeraakt in het werkstuk of wanneer het blad het materiaal raakt.

Voor gebruik:

- Zorg dat de accu (helemaal) is opgeladen.

In- en uitschakelen (fig. A)

Om veiligheidsredenen is de AAN/UIT-schakelaar (1) voorzien van een ontgrendelknop.

- Druk op de ontgrendelknop.
- Druk op de schakelaar (1) om de machine te starten. Het toerental van de machine wordt bepaald door de druk die op de schakelaar wordt uitgeoefend.
- Stop de machine door de schakelaar los te laten.
- Zodra de variabele snelheidsschakelaar wordt losgelaten, treedt de vergrendeling in werking zodat de machine niet per ongeluk gestart kan worden.



Schakel de machine nooit AAN of UIT terwijl het zaagblad in contact is met het werkstuk of andere materialen.

Het zagen van hout

- Klem het werkstuk stevig vast en verwijder alle spijkers en andere metalen delen.
- Werk met de zaagschoen tegen het werkstuk gedrukt, terwijl u het gereedschap met beide handen vasthoud.

Midden in een houten werkstuk inzagen

- Laat de zaagschoen in een zodanige stand op het werkstuk rusten dat het blad onder de juiste hoek staat voor het midden in een houten werkstuk inzagen.
- Schakel het gereedschap in voer het blad langzaam in. Zorg ervoor dat de zaagschoen altijd het werkstuk raakt.

Dicht langs de rand zagen

- Meet en teken de gewenste zaagsnede af.
- Gebruik een smal zaagblad en laat de onderkant van de zaagschoen op het werkstuk rusten. Zorg ervoor dat het blad op de zaaglijn is geplaatst.
- Gebruik indien nodig, bijv. in besloten ruimtes, de buitenrand van de zaagschoen als richtlijn.
- Schakel het gereedschap in en voer het blad op volle snelheid in het materiaal, houd het gereedschap stevig tegen het werkstuk.



Stofafzuiging

- Wanneer de zaagmachine gedurende lange tijd binnenshuis wordt gebruikt, moet een stofafzuiginstallatie worden gebruikt. Gebruik een stofafzuiger die voldoet aan de geldende richtlijnen voor stofemissie.

Het zagen van metaal

- Klem een werkstuk van dun metaal altijd tussen twee stukken hout in. Dit garandeert nette zaagsneden en voorkomt dat het materiaal beschadigt.
- Trek een lijn op het werkstuk voor lange rechte zaagsneden.
- Breng een dun laagje smeermiddel aan langs de zaaglijn, schakel het gereedschap in volg de zaaglijn.

Het zagen van plastic

- Werk altijd met een laag toerental. Maak eerst een testzaagsnede om te controleren of het materiaal warmtegevoelig is.



Het zagen van metselwerk



Bij het zagen van asbestcement kan gevaarlijk stof vrijkomen. Volg de wettelijke bepalingen en aanbevelingen van de asbestfabrikanten op.

Uw dealer verstrekt u graag de nodige informatie over de juiste accessoires.

Onderhoud

Uw DEWALT-machine is ontworpen om gedurende lange tijd probleemloos te functioneren met een minimum aan onderhoud. Een juiste behandeling en regelmatige reiniging van de machine garanderen een hoge levensduur.



Smering

Uw machine heeft geen extra smering nodig.



Reiniging

- Trek de stekker van de oplader uit het stopcontact voordat u de behuizing met een zachte doek reinigt.
- Verwijder de accu voordat u de machine reinigt.
- Houd de ventilatiesleuven vrij en maak de behuizing regelmatig schoon met een zachte doek.

Het milieu



Oplaadbare accu

De duurzame accu moet worden opgeladen, zodra deze niet meer genoeg energie levert voor werkzaamheden die daarvoor nog moeiteloos konden worden verricht. Versleten accu's dienen op milieubewuste wijze te worden verwijderd:

- Gebruik de energie van de accu helemaal op en verwijder dan de accu uit de machine.

- NiCd- en NiMH-accu's zijn recycleerbaar. Breng ze naar uw handelaar of naar een plaatselijk verwerkingscentrum voor klein chemisch afval. De ingezamelde accu's worden dan op milieuvriendelijke wijze gerecycleerd of verwijderd.



Gebruikte machines

Wanneer uw machine aan vervanging toe is, breng deze dan naar een DeWALT Service-center waar de machine op milieuvriendelijke wijze zal worden verwerkt.

GARANTIE

• 30 DAGEN «NIET GOED, GELD TERUG» GARANTIE •

Indien uw DeWALT elektrisch gereedschap om welke reden dan ook niet geheel aan uw verwachtingen voldoet, stuurt u het dan compleet zoals bij aankoop binnen 30 dagen terug naar DeWALT, samen met uw aankoopbewijs en uw rekeningnummer. U ontvangt dan uw geld terug.

• 1 JAAR GRATIS SERVICE-CONTRACT •

Mocht uw DeWALT elektrisch gereedschap binnen 12 maanden na aankoop nazicht of reparatie behoeven, dan worden deze werkzaamheden gratis uitgevoerd in onze Service-centers op vertoon van het aankoopbewijs. Stuur uw machine rechtstreeks of via uw dealer naar een erkend DeWALT Service-center.

• 1 JAAR GARANTIE •

Mocht uw DeWALT elektrisch gereedschap binnen 12 maanden na datum van aankoop defect raken tengevolge van materiaal- of constructiefouten, dan garanderen wij de kosteloze vervanging van alle defecte delen of van het hele apparaat, zulks ter beoordeling van DeWALT, op voorwaarde dat:

- het produkt niet foutief gebruikt werd
- het produkt niet gerepareerd is door onbevoegden
- het aankoopbewijs met daarop de aankoopdatum wordt overlegd

Informeer bij uw dealer of bij het DeWALT-hoofdkantoor naar het adres van het dichtstbijzijnde Service-center (zie de achterzijde van deze handleiding). Een overzicht van erkende DeWALT Service-centers en nadere informatie over onze service vindt u ook op Internet: www.2helpU.com.

SNORLØS PENDELSAG DC380

Gratulerer!

Du har valgt et DEWALT verktøy. Årelang erfaring, konstant produktutvikling og fornyelse gjør DEWALT til en av de mest pålitelige partnere for profesjonelle brukere.

Tekniske data

DC380	
Spenning	V_{DC} 18
Utgangseffekt (max)	W 340
Turtall, ubelastet	min^{-1} 0-2.900
Slaglengde	mm 25,4
Vekt	kg 2,1

Batteripakke	DE9096	DE9503
Batteritype	NiCd	NiMH
Spenning	V_{DC} 18	18
Kapasitet	Ah 2,4	2,6
Vekt	kg 1,0	1,0

Lader	DE9116	DE9130
Nettspenning	V_{AC} 230	230
Batteritype	NiCd/NiMH	NiCd/NiMH
Ladetid (ca.)	min 60/70	30
Vekt	kg 0,4	0,52

Sikring:	
230 V	10 A

Følgende symboler brukes i denne instruksjonsboken:



Betegner risiko for personskade, livsfare eller ødeleggelse av verktøyet dersom instruksene i denne instruksjonsboken ikke følges.



Betegner risiko for elektrisk støt.



Brannfare.

CE-Sikkerhetserklæring



DC380

DEWALT erklærer at disse elektroverktøyer er konstruert i henhold til: 98/37/EEC, 89/336/EEC, 73/23/EEC, EN 50144, EN 55014-2, EN 55014-1, EN 50260, EN 60335, EN 61000-3-2 & EN 61000-3-3.

Ønsker du flere opplysninger, vennligst kontakt DEWALT på adressen nedenfor eller se veiledningens bakside.

DC380	
L_{pA} (lydnivå)	dB(A)* 90,5
L_{WA} (akustisk effekt)	dB(A) 99
Veit geometrisk middelverdi	
av akselerasjonsfrekvensen	m/s^2 9,8 m/s^2

* ved brukerens øre

Director Engineering and Product Development
Horst Großmann

DEWALT, Richard-Klinger-Straße 11,
D-65510, Idstein, Tyskland

Sikkerhetsveiledning

Ved bruk av elektroverktøy må du alltid følge de gjeldende sikkerhetsreglene i landet, for å redusere faren for brann, elektrisk støt og personskada.

Ta deg tid til å lese nøye gjennom bruksanvisningen før du begynner å bruke verktøyet.

Ta vare på bruksanvisningen for senere bruk.

Generelt

1 Hold arbeidsområdet rent og ryddig

En uryddig arbeidsplass innbyr til ulykker.

2 Tenk på arbeidsmiljøets innvirkning

Utsett ikke verktøyet for regn. Bruk ikke verktøyet i våte eller fuktige omgivelser. Sørg for god belysning på arbeidsområdet (250 - 300 lux). Bruk ikke verktøyet der hvor det er fare for å forårsake brann eller eksplosjon, for eksempel i nærheten av brannfarlige væsker eller gasser.

3 Hold barn unna!

Ikke la barn, besøkende eller dyr komme i nærheten av arbeidsområdet eller berøre verktøyet eller strømkabelen.

4 Kle deg riktig

Ikke bruk løstsittende klær eller smykker. De kan sette seg fast i de bevegelige delene. Bruk hårnett hvis du har langt hår. Ved arbeid utendørs bør du bruke egnede hansker og fottøy som ikke glir.

5 Personlig vern

Bruk alltid vernebriller. Bruk en ansikts- eller støvmaske når arbeidet kan forårsake støv eller flygende partikler. Hvis slike partikler kan bli svært varme, bør du også bruke et varnehindrende forkle. Bruk alltid hørselsvern. Bruk alltid vernehjelm.

6 Strekk deg ikke for langt

Pass på at du alltid har sikkert fotfeste og god balanse.

7 Vær oppmerksom

Se på det du gjør. Bruk sunn fornuft. Bruk ikke maskinen når du er trett.

8 Sikre arbeidsstykke

Bruk tvinger eller skrustikker til å feste arbeidsstykket med. Dette er sikrere enn å bruke hånden, og du får begge hendene fri til å styre verktøyet.

9 Kople til utstyr for støvavsuging

Hvis det følger med utstyr for tilkoping av støvavsug og støvoppsamling, må du sørge for at dette koples til og brukes riktig.

10 Fjern nøkler

Kontroller alltid at nøkler og justeringsverktøy er fjernet, før du starter verktøyet.

11 Bruk riktig verktøy.

Riktig bruk er beskrevet i instruksjonshåndboken. Ikke bruk underdimensjonert verktøy eller tilbehør til å gjøre jobber som egentlig krever kraftig verktøy. Verktøyet vil gjøre en bedre og sikrere jobb om det brukes med den hastigheten det er beregnet for. Overbelast ikke verktøyet.

Advarsel! Bruk bare tilbehør og utstyr som anbefales i bruksanvisningen og i katalogene.

Bruk av annet verktøy eller tilbehør kan medføre risiko for personskada.

12 Sjekk verktøyet for skader

Kontroller verktøyet og strømledningen grundig for skade før bruk. Kontroller at de bevegelige delene ikke har satt seg fast, eller er feilmontert. Kontroller også at de øvrige delene, brytere og verneutstyr ikke er skadet, og at det ikke foreligger noen andre feil som kan påvirke verktøyets funksjon. Kontroller at verktøyet fungerer som det skal og utfører beregnet funksjon. Bruk aldri verktøyet hvis noen av delene er skadet. Ikke bruk verktøyet hvis det ikke er mulig å slå det på og av med strømbryteren. Hvis feil oppstår, skal delene repareres eller byttes ut av et autorisert DEWALT serviceverksted. Prøv aldri å reparere selv.

13 Fjern batteripakken

Slå av verktøyet og vent til det står helt stille, før du forlater det. Fjern batteripakken når den ikke er i bruk, før du skifter deler på verktøyet, tilbehør eller tilkoblinger, og før du utfører service.

14 Unngå at verktøyet blir startet utilsiktet

Bær ikke verktøyet med fingeren på bryteren. Pass på at verktøyet er slått av før du setter i batteripakken.

15 Oppbevar verktøyet på et trygt sted når det ikke er i bruk

Når verktøyet ikke er i bruk, må det oppbevares på et tørt og sikret sted, innlåst og utilgjengelig for barn.

16 Vær nøye med vedlikeholdet

Hold verktøyet rent og i god stand for bedre og sikrere ytelse.

Følg instruksjonene for vedlikehold og skifte av tilbehør. Hold alle håndtak og brytere tørre, rene og fri for olje og fett.

17 Reparasjoner

Dette verktøyet oppfyller gjeldende sikkerhetskrav. Reparasjon av verktøyet må utføres av en autorisert DeWALT-reparatør. Reparasjoner må bare utføres av kvalifiserte personer som benytter originale reservedeler, ellers kan bruk av utstyret medføre betydelig fare.

Sikkerhetsinstruksjoner for ladere og batteripakker

- Bruk kun batteripakker som er beregnet på bruk sammen med verktøyet.
- Pass på at batteripakken er tørr og ren før du setter den i laderen.
- Batteripakken må kun lades i anbefalt lader. Feilaktig bruk kan føre til elektrisk støt, overoppvarming eller lekkasje fra batteripakken.
- Bær aldri laderen i ledningen. Ikke dra i kablet når du skal ta ut støpselet. Utsett ikke ledningen for varme, olje eller skarpe kanter.
- Følg alltid instruksjonene bakerst i denne håndboken hvis du skal kaste en batteripakke.
- Batteripakker og ladere som ikke er i bruk, må oppbevares på et tørt og sikret sted, innlåst og utilgjengelig for barn.

Ekstra sikkerhetsregler for batteripakker



Brannfare! Pass på at metall ikke kortslutter kontaktene på en frakoplet batteripakke. Ikke oppbevar eller bær batteripakken uten at beskyttelseshetten er satt over kontaktene.

- Batterivæsken, en 25-30 % løsning av kaliumhydroksid, kan være skadelig. Hvis det oppstår berøring med hud, må du straks skylle med vann. Nøytraliser med en svak syre, f.eks. sitronsaft eller eddik. Hvis du får væsken i øynene, må du rense dem med rikelig rent vann i minst 10 minutter. Kontakt lege.
- Forsøk ikke under noen omstendigheter å åpne en batteripakke.

Etikette på laderen og batteripakken

Etikettene på laderen og batteripakken viser følgende symboler:



Batteriet lader



Batteri ladet



Batteri defekt

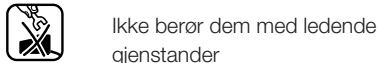

Ikke berør dem med ledende gjenstander

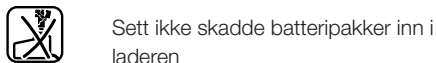

Sett ikke skadde batteripakker inn i laderen



Les bruksanvisningen før laderen tas i bruk

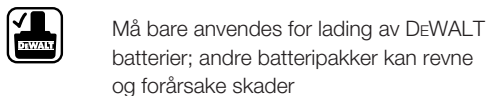

Må bare anvendes for lading av DeWALT batterier; andre batteripakker kan revne og forårsake skader

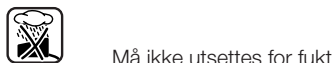

Må ikke utsettes for fukt



Skift skadet ledning



Temperaturområde for lading 4 °C til 40 °C

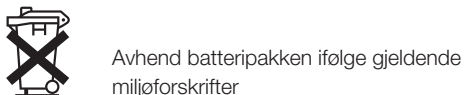

Avhend batteripakken ifølge gjeldende miljøforskrifter



Ikke brenn batteripakken



Lader NiMH- og NiCd-batterier

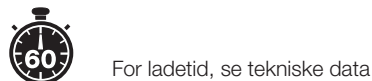

Før ladetid, se tekniske data

Ekstra sikkerhetsregler for Kuttесager

Strømbryter

- Forsøk aldri å stoppe sagbladene med fingrene etter at sagen er slått av.
- Legg aldri sagen ned på et bord eller en arbeidsbenk hvis den ikke er slått av. Sagbladene vil fortsette å gå en liten stund etter at maskinen er blitt slått av.

Når du sager

- Ta vekk alle spikre og metallgjenstander fra arbeidsemnet før du begynner å arbeide.
- Bruk klemmer og skrustikke til å feste arbeidsemnet hvis dette er mulig.
- Ikke forsøk sag veldig små emner.
- Bøy deg ikke for langt forover. Vær sikker på at du alltid står støtt, spesielt på stillaser og stiger.
- Hold alltid sagen med begge hender.

Kontroll og bytte av sagblad

- Bruk bare sagblad som samsvarer med spesifikasjonene i denne bruksanvisningen.
- Bruk bare skarpe sagblad i perfekt stand; sprukne eller bøyde sagblad må kasseres og erstattes øyeblikkelig.
- Pass på at sagbladet er sikkert fastspent.

Kontroll av pakkens innhold

Pakken inneholder:

- 1 Snorløs pendelsag
 - 1 Blad
 - 2 Batteripakker, NiCd (DC380KA)
 - 2 Batteripakker, NiMH (DC380KB)
 - 1 Lader (DC380KA/DC380KB)
 - 1 Koffert (DC380KA/DC380KB)
 - 1 Instruksjonsbok
 - 1 Splitt-tegning
- Kontroller om verktøyet, deler eller tilbehør er blitt skadet under transporten.
 - Ta deg tid til å lese nøye igjennom instruksjonsboken slik at du forstår innholdet før verktøyet tas i bruk.

Beskrivelse (fig. A)

Din DC380 snorløse pendelsag er konstruert for profesjonell saging av tre, metall og rør.

Dens kompakte modell gjør at du kan sage meget nær kanten til vanskelige områder.

- 1 Bryter for variabelt turtall
- 2 Spærre for strømbryter
- 3 Bladklemmeglider
- 4 Sagsko
- 5 Batteripakke

Lader

Din lader DE9116 kan bruke DeWALT NiCd-/NiMH-batteripakker som gir mellom 7,2 til 18 V.

- 5 Batteripakke
- 6 Sperrer
- 7 Lader
- 8 Ladelampe (rød)

Elektrisk sikkerhet

Laderen er kun konstruert for én spenning.

Kontroller alltid at nettspenningen er i samsvar med spenningen på typeskiltet.



Laderen er dobbeltisolert i samsvar med EN 60335. Jordet ledning er derfor ikke nødvendig.

Skifting av kabel eller støpsel

Tenk på sikkerhetsforskriftene ved skifting av kabel eller støpsel. Et støpsel med blottede kopperledere er farlig hvis det koples til en strømførende kontakt.

Montering og justering



- Før du monterer og justerer, må du alltid ta ut batteripakken.
- Slå alltid av verktøyet før du setter inn eller tar ut batteripakken.



Bare bruk DeWALT batterier og lader.

Batteripakke (fig. A & B)

Lading av batteripakken (fig. A)

Når du lader batteripakken for første gang, eller etter en langvarig oppbevaring, kan den bare ta imot 80% opplading. Etter flere oppladninger og utladninger, vil batteripakken oppnå full kapasitet.

Kontroller alltid nettet før du lader batteripakken. Hvis det er strøm på nettet, men batteripakken ikke blir oppladet, må du bringe laderen til et DeWALT- autorisert serviceverksted. Under oppladningen kan batteripakken kjennes varm ved berøring. Dette er normalt og er ikke tegn på at noe er galt.



Ikke lad batteripakken hvis omgivelsestemperaturen er <4 °C eller >40 °C.
Anbefalt oppladningstemperatur: ca. 24 °C.

- Når du skal lade batteripakken (5), setter du den inn i laderen (7) slik det vist på tegningen, og kobler laderen til strøm. Kontroller at batteripakken er satt helt inn i laderen. Den røde ladelampen (8) vil blinke. Etter ca. 1 time vil blinkingen stanse og lyse jevnt. Batteripakken er nå fulladet. Batteriet kan fjernes når som helst, eller du kan la det stå i den tilkoblede laderen over en lengre periode (maksimalt 14 dager).

Innsetting og uttaking av batteripakken

- Sett batteripakken inn i pistolgrepet til det smekker på plass.
- Når du skal ta ut batteripakken, trykker du på de to uløserknappene (6) samtidig og trekker pakken ut av pistolgrepet.

Batterihette (fig. B)

Det følger med en hette som beskytter kontaktene på batteripakken når den er koplet fra. Uten hetten kan løse metallgjenstander kortslutte kontaktene og forårsake brann eller skade batteripakken.

- Ta av beskyttelseshetten (9) før du setter batteripakken (5) i laderen eller verktøyet.
- Sett beskyttelseshetten over kontaktene umiddelbart etter at batteripakken tas ut av laderen eller verktøyet.



Pass på at beskyttelseshetten sitter på plass før du oppbevarer eller bærer med deg en frakoplet batteripakke.

Automatisk justering



Automatisk justeringsmodus utligner eller balanserer de individuelle cellene i batteripakken ved toppkapasitet.

Batteripakkene bør justeres over natten etter hver 10. lading/ utladingssyklus, eller når pakken ikke lenger gir samme ytelse som tidligere.

- Sett batteriet i laderen som vanlig for å justere batteripakken. Den røde lampen blinker kontinuerlig, noe som angir at ladesyklusen har startet.
- Når ladesyklusen på 1 time er over, lyser lampen kontinuerlig og slutter å blinke. Pakken er fullt oppladet og kan brukes nå.
- Hvis pakken står i laderen etter ladeperioden på 1 time, starter laderen automatisk justeringsmodus. Denne modusen fortsetter i opptil 8 timer, men batteripakken kan fjernes når som helst i løpet av justeringsmodus.

Varmt/kaldt batteri ventetid

Når laderen oppdager et batteri som er varmt/kaldt, starter den automatisk en varmt/kaldt batteri ventetid, som utsetter ladingen til batteriet har en skikket temperatur. Laderen kopler da automatisk tilbake til normal lading av batteriet. Denne egenskapen garanterer maksimal levetid for batteriet. Den røde indikatoren blinker lenge, og deretter kort mens den er i ventetid modus.

Skifting av sagbladet (fig. C)

- Skyv bladklemmegliden (11) opp for å utløse bladklemmemekanismen.
- Stikk sagbladet inn i holderen (10) til det låses. Bladet kan monteres enten med tennene oppover eller nedover.
- Skyv bladklemmegliden (11) ned for å låse bladklemmemekanismen.
- For fjerning av sagbladet, gjenta prosessen i motsatt rekkefølge.

Sagblad

materiale	anbefalt sagblad
Jernholdige metaller	fintannet
ikke-jernholdige metaller	grovtannet
tre	grovtannet
plast	fintannet
tegl	karbid-spiss

Et vidt sortiment av spesialblad kan fås som ekstrautstyr.



Korrekt sagblad må velges med stor omhu.

Bruksanvisning



- Overhold alltid sikkerhetsinstruksene og gjeldende forskrifter.
- Sørg for at materialet som skal sages er spent fast.
- Bruk bare et forsiktig trykk på verktøyet og trykk ikke sidelengs på bladet.
- Dersom mulig, arbeid med sagskoen presset mot arbeidsstykket. Dette hindrer skader på sagbladet og stopper verktøyet fra å rykke og vibrere.
- Når du sager i vegger eller golv, kontrollerer alltid om det fins skjulte elektriske ledninger der. Hold alltid verktøyet i håndtaket.
- Unngå overbelastning.
- La bladet løpe fritt noen sekunder før en begynner å skjære. Start aldri verktøyet når det står i klemme i arbeidsstykket eller er i kontakt med materialet.

Før maskinen tas i bruk:

- Pass på at batteripakken er (helt) oppladet.

Skru på og av (fig. A)

Av sikkerhetsgrunner er bryteren for variabelt turtall (1) utstyrt med sperre.

- Trykk på låseknappen for å låse opp verktøyet.
- Start maskinen ved å trykke på bryteren for variabelt turtall (1). Maskinens turtall avhenger av hvor hardt man trykker på bryteren.
- Maskinen stanses ved å slippe strømbryteren.
- Så snart du slipper den justerbare hastighetsbryteren, blir sperren (2) automatisk aktivert, for å hindre at maskinen startes ved en feil.



Slå ikke verktøyet PÅ eller AV når sagbladet berører arbeidsemnet eller andre materialer.

Skjæring i trevirke

- Spenn arbeidsstykket godt fast og fjern alle spikrer og metall-gjenstander.

- Hold el-verktøyet med begge hender, arbeid med sagskoen presset mot arbeidsstykket.

Stikksaging i trevirke

- La sagskoen hvile mot arbeidsstykket i en slik stilling at sagbladet danner en passende vinkel for stikksagingen.
- Start sagen og før sagbladet sakte mot arbeidsstykket hele tiden.

Hulltaking

- Mål opp og markér hvor du ønsker å sage hullet.
- Bruk et smalt sagblad, la enden av sagskoen hvile mot arbeidsstykket of forviss deg om at bladet er plassert på linja det skal sages etter.
- Dersom nødvendig, f.eks. på vanskelige tilgjengelige steder, brukes den ytre kanten av sagskoen til å styre etter.
- Start verktøyet og før sagbladet mot materialet med full hastighet samtidig som verktøyet holdes godt fast mot arbeidsstykket.



Støvavsug

- Når maskinen brukes innendørs i lengre tid, må den kobles til en egnet støvsuger. Bruk en støvsuger som er i samsvar med de gjeldende forskrifter angående støvutslipp.

Saging i metall

- Når du sager tynne plater, må arbeidsstykket alltid spennes opp med treklosser på begge sider. Dette garanterer rene kutt og hindrer skader på materialet.
- Markér med en linje på arbeidsstykket når du skal sage lange, rette kutt.
- Stryk på en tynn film med olje langs skjærelinja, start verktøyet og følg skjærelinja.

Saging i plast

- Arbeid alltid med redusert hastighet. Ta først et prøvecutt for å kontrollere om materialet er følsomt for varme.



Saging i teglverk



Ved saging av asbestsement kan det oppstå skadelig støv. Følg de lovbestemte retningslinjene og overhold de anbefalinger som gis av produsenter av asbestsement.

Din forhandler kan gi nærmere opplysninger om egnet tilleggsmateriale.

Vedlikehold

Ditt DeWALT-elektroverktøy er konstruert slik at det kan brukes i lang tid med et minimum av vedlikehold. Kontinuerlig og tilfredsstillende drift avhenger av riktig behandling og regelmessig rengjøring av verktøyet.



Smøring

Ditt elektroverktøy trenger ikke ekstra smøring.



Rengjøring

- Trekk støpselet til laderen ut av stikkkontakten før huset rengjøres med en myk klut.
- Fjern batteripakken før rengjøring av elektroverktøyet.
- Hold ventilasjonsspaltene åpne og rengjør elverktøyet regelmessig med en myk klut.

Miljø



Oppladbar batteripakke

Denne batteripakken med lang levetid må lades opp på nytt når den slutter å gi nok strøm til jobber som det før var enkelt å utføre. Ved slutten av dens tekniske levetid må du avhende batteripakken, med riktig omtanke for miljøet.

- Tøm batteriene ved å kjøre dem helt tomme, fjern dem så fra verktøyet.
- NiCd- og NiMH-celle kan resirkuleres.

Av hensyn til miljø, lever det til kildesortering, eller til et DeWALT serviceverksted.

De innsamlede batteripakkene vil bli gjenvunnet eller avhendet på en riktig måte.

OBS! Som bruker er du ansvarlig for at batteriet resirkuleres på forsvarlig måte.



Utslitt verktøy

Vern om naturen. Kast ikke produktet sammen med annet avfall når det er utslitt. Lever det til kildesortering eller til et DeWALT-serviceverksted.

DeWALT service

Dersom det skulle oppstå feil med maskinen, lever den til et autorisert serviceverksted. Se aktuell prisliste/katalog for ytterligere informasjon eller ta kontakt med DeWALT.

På grunn av forskning og utvikling kan ovenstående spesifikasjoner bli endret, noe som ikke blir opplyst separat.

GARANTI

• 30 DAGERS FORNØYD-KUNDEGARANTI •

Hvis du ikke er tilfreds med ditt DeWALT verktøy, kan det returneres innen 30 dager til din DeWALT forhandler eller til et DeWALT autorisert serviceverksted og du kan bytte eller få pengene tilbake. Kvittering må fremlegges.

• 1 ÅRS FRI VEDLIKEHOLDSSERVICE •

Skulle ditt DeWALT verktøy trenge vedlikehold eller service i de første 12 månedene etter det ble kjøpt, vil dette bli utført gratis av et autorisert DeWALT serviceverksted. Gratis vedlikeholdsservice omfatter arbeidskostnader. Tilbehørs- og reservedelskostnader inngår ikke. Kvittering må fremlegges.

• 1 ÅRS GARANTI •

Dersom det skulle vise seg innen 12 måneder fra kjøpsdato at ditt DeWALT-produkt har feil eller mangler som skyldes material- eller fabrikkasjonsfeil, garanterer vi å erstatte alle defekte deler gratis eller, etter egen vurdering, erstatte verktøyet gratis forutsatt at:

- Verktøyet ikke er blitt brukt skjodesløst.
- Reparasjoner bare er blitt utført av autorisert verksted/personell.
- Kvittering kan fremlegges.

Denne garantien er i tillegg til kjøperens rettigheter i henhold til Kjøpsloven.

Adresse til nærmeste DeWALT autoriserte serviceverksted finner du i DeWALT katalogen, eller ved å kontakte DeWALT. Alternativt kan du finne en liste over DeWALT autoriserte serviceverksteder og komplett informasjon om vår etter-salg-service på Internett-adressen vår:

www.2helpU.com.

SERRA ALTERNATIVA SEM FIO DC380

Parabéns!

Escolheu uma ferramenta DeWALT. Muitos anos de experiência, um desenvolvimento contínuo de produtos e o espírito de inovação fizeram da DeWALT um dos parceiros mais fiáveis para os utilizadores profissionais.

Dados técnicos

		DC380
Voltagem	V_{DC}	18
Potência de saída (max)	W	340
Velocidade em vazio	min^{-1}	0-2.900
Curso	mm	25,4
Peso (sem a bateria)	kg	2,1

Bateria	DE9096	DE9503
Tipo de bateria	NiCd	NiMH
Voltagem	V_{DC}	18
Capacidade	Ah	2,4
Peso	kg	1,0

Carregador	DE9116	DE9130
Voltagem	V_{AC}	230
Tipo de bateria	NiCd/NiMH	NiCd/NiMH
Tempo de carga (ca.)	min	60/70
Peso	kg	0,4

Fusíveis	
Ferramentas de 230 V	10 Ampéres

Os seguintes símbolos são usados neste manual:



Indica risco de ferimentos, perda de vida ou danos à ferramenta no caso do não-cumprimento das instruções deste manual.



Indica tensão eléctrica.



Perigo de incêndio.

Declaração CE de conformidade



DC380

A DeWALT declara que estas ferramentas eléctricas foram concebidas em conformidade com 98/37/CEE, 89/336/CEE, 73/23/CEE, EN 50144, EN 55014-2, EN 55014-1, EN 50260, EN 60335, EN 61000-3-2 & EN 61000-3-3.

Para mais informações, queira consultar a DeWALT no endereço abaixo ou a parte de trás do presente manual.

		DC380
L_{pA} (pressão sonora)	dB(A)*	90,5
L_{WA} (potência sonora)	dB(A)	99
Valor médio quadrático ponderado em frequência de aceleração	m/s^2	9,8 m/s^2

* junto ao ouvido do operador

Director Engineering and Product Development
Horst Großmann

DeWALT, Richard-Klinger-Straße 11,
D-65510, Idstein, Alemanha

Instruções de segurança

Quando usar ferramentas eléctricas, cumpra sempre os regulamentos de segurança aplicáveis no seu país para reduzir o risco de incêndio, de choque eléctrico e de ferimentos. Leia todo o manual atentamente antes de utilizar a ferramenta.

Guarde este manual para futura referência.

Instruções gerais

1 Mantenha a área de trabalho arrumada.

Mesas e áreas de trabalho desarrumadas podem provocar acidentes.

2 Cuide do ambiente da área de trabalho

Não exponha a ferramenta à chuva. Não utilize a ferramenta em situações em que haja humidade ou água. Mantenha a área de trabalho bem iluminada (250 - 300 Lux). Não utilize a ferramenta onde haja risco de fogo ou explosão, como por exemplo na presença de líquidos ou gases inflamáveis.

3 Mantenha as crianças afastadas.

Não permita que crianças, visitantes ou animais aproximem-se da área de trabalho ou que toquem a ferramenta ou o cabo de força.

4 Vista-se de maneira apropriada

Não use vestuário largo nem jóias, pois podem prender-se numa peça móvel. Cubra o cabelo se tiver cabelo comprido. Ao trabalhar ao ar livre, de preferência use luvas adequadas e calçados anti-derrapantes.

5 Protecção pessoal

Sempre use óculos de protecção. Utilize uma máscara de protecção para o rosto ou anti-poeira sempre que as operações possam produzir poeira ou partículas que voem. Caso tais partículas sejam consideravelmente quentes, use também um avental resistente ao calor. Use sempre protectores auriculares. Utilize sempre um capacete de segurança.

6 Verifique a sua posição

Mantenha-se sempre bem posicionado e em equilíbrio.

7 Esteja atento

Preste atenção no que faz. Use o bom senso. Não utilize ferramentas quando estiver cansado.

8 Segure firmemente a peça de trabalho

Use grampos ou um torno para segurar a peça.

É mais seguro e permite manter as duas mãos livres para trabalhar.

9 Conecte o equipamento de extracção de pó

Caso sejam fornecidos dispositivos para a extracção e colecta de pó, assegure-se de que os mesmos sejam correctamente conectados e utilizados.

10 Retire as chaves de ajuste

Verifique sempre se as chaves de ajuste e chaves inglesas foram retiradas da ferramenta antes de utilizá-la.

11 Use a ferramenta apropriada.

Neste manual consta as aplicações da ferramenta. Não force pequenas ferramentas ou acessórios para que efectuem o trabalho dum ferramenta forte. A ferramenta trabalhará melhor e de uma maneira mais segura se for utilizada para o fim indicado. Não force a ferramenta.

Aviso! O uso de qualquer acessório ou da própria ferramenta para realizar quaisquer operações além das recomendadas neste manual de instruções pode causar riscos de ferimento.

12 Verifique se há peças danificadas

Antes do uso, verifique cuidadosamente se a ferramenta e o cabo de força não estão danificados. Verifique se as peças móveis estão alinhadas e engatadas, se há alguma peça partida, se as protecções e os interruptores estão danificados, bem como quaisquer outras condições que possam afectar o funcionamento da ferramenta. Assegure-se de que a ferramenta esteja a funcionar correctamente e a desempenhar as funções para as quais foi projectada. Não utilize a ferramenta se houver alguma peça defeituosa. Não utilize a ferramenta se o interruptor não funcionar para ligá-la ou desligá-la. Providencie para que um técnico autorizado DeWALT efectue a troca de quaisquer peças danificadas ou defeituosas. Nunca tente efectuar reparos por sua própria conta.

13 Retire o jogo de baterias

Desligue a ferramenta e aguarde até que cesse todo movimento antes de afastar-se dela. Retire o jogo de baterias quando não estiver em uso, antes de trocar quaisquer peças ou acessórios e antes de realizar a manutenção.

14 Evite o accionamento involuntário

Não transporte a ferramenta com um dedo sobre o interruptor.

Certifique-se de que a ferramenta esteja desligada antes de inserir o conjunto de baterias.

15 Guarde as ferramentas que não estiverem em uso

Guarde as ferramentas que não estiverem em uso em lugar seco. Feche-as com segurança, fora do alcance das crianças.

16 Cuide das suas ferramentas com atenção

Para um desempenho melhor e mais seguro, mantenha as ferramentas em boas condições e limpas. Siga as instruções para manutenção e troca de acessórios. Mantenha todas as alavancas e interruptores secos, limpos e livres de óleo e graxa.

17 Reparos

Esta ferramenta satisfaz as normas de segurança relevantes. Providencie para que um técnico autorizado DeWALT conserte sua ferramenta. Os reparos devem ser realizados somente por pessoas qualificadas e as peças de reposição devem ser originais. A não observância disso poderá resultar em perigos consideráveis para os utilizadores.

Instruções de segurança para carregadores e baterias

- Utilize apenas baterias adequadas à ferramenta.
- Assegure-se de que as baterias estão secas e limpas antes de as colocar no carregador.
- Só deve carregar as baterias utilizando o carregador recomendado para as mesmas. A utilização incorrecta pode causar risco de choque eléctrico, sobreaquecimento ou fuga nas baterias.
- Nunca transporte o carregador pelo cabo. Nunca puxe o cabo para retirar o conector da tomada. Proteja o cabo contra o calor e evite o contacto com óleo e objectos cortantes.
- Siga sempre as instruções na parte de trás deste manual para a eliminação das baterias.
- Guarde as ferramentas que não estiverem em uso em lugar seco. Feche-as com segurança, fora do alcance das crianças.

Regras adicionais de segurança para baterias



Perigo de incêndio! Evite o curto-circuito dos contactos da bateria solta.

Não armazene ou transporte a bateria sem a tampa de protecção fornecida estar colocada nos contactos.

- O líquido da bateria, uma solução de hidróxido de potássio, pode ser nocivo. Em caso de contacto com a pele, lave imediatamente com água. Neutralize com um ácido suave, como sumo de limão ou vinagre. Em caso de contacto com os olhos, enxague abundantemente com água limpa durante 10 minutos. Consulte um médico.
- Nunca tente abrir um jogo de baterias, por qualquer razão que seja.

Placas em carregador e jogo de baterias

Os seguintes símbolos são indicados as placas em carregador e jogo de baterias:



Em carga



Carregada



Bateria defeituosa



Não toque nos terminais com objectos condutores



Não carregue baterias danificadas, substitua imediatamente



Leia o manual de instruções antes de usar



Use só baterias DeWALT, outras podem explodir causando ferimentos e danos



Não usar em ambientes húmidos



Substituir imediatamente cabos defeituosos



Carregar só entre 4 °C e 40°C



Ao fim da actividade desta bateria, desfaça-se dela da maneira menos nociva para o nosso ambiente



Não queime as baterias



Aceita baterias NiMH e NiCd



Para o tempo de carga veja os dados técnicos

Normas de segurança adicionais para serras de corte

Ligar e desligar

- Depois de desligar, nunca tente parar as lâminas de corte com os seus dedos.
- Nunca pouse a serra sobre uma mesa ou bancada se não estiver desligada. As lâminas continuarão a funcionar durante alguns instantes depois de a máquina ter sido desligada.

Durante a operação de corte

- Retire todos os pregos e objectos metálicos da peça a serrar antes de começar o trabalho.
- Sempre que possível, use grampos e tornos para fixar a peça com firmeza.
- Não tente serrar peças extremamente pequenas.
- Não se incline demasiado para a frente. Assegure-se de que está bem seguro, principalmente em andaimes e escadas.
- Segure sempre a serra com ambas as mãos.

Verificação e mudança das lâminas de corte

- Utilize apenas lâminas de corte, conformes com as especificações incluídas nestas instruções de operação.
- Apenas deverão ser usadas lâminas de corte afiadas e em perfeito estado; as lâminas partidas ou torcidas deverão ser rejeitadas e substituídas imediatamente.
- Certifique-se de que a lâmina está bem fixa.

Verificação do conteúdo da embalagem

A embalagem contém:

- 1 Serra alternativa sem fio
- 1 Lâmina
- 2 Baterias, NiCd (DC380KA)
- 2 Baterias, NiMH (DC380KB)
- 1 Carregador (DC380KA/DC380KB)
- 1 Caixa de transporte (DC380KA/DC380KB)
- 1 Manual de instruções
- 1 Vista dos componentes destacados

- Verifique se a ferramenta, as peças ou os acessórios apresentam sinais de danos que possam ter ocorrido durante o transporte.
- Antes de utilizar a ferramenta, dedique o tempo necessário à leitura e compreensão deste manual.

Descrição (fig. A)

A sua serra alternativa sem fio DC380 foi projectada para serrar profissionalmente madeira, metal e tubos. O seu formato compacto permite efectuar cortes extremamente perto do rebordo de áreas difíceis.

- 1 Interruptor de velocidade variável
- 2 Fecho automático
- 3 Correção de fixação da lâmina
- 4 Sapata da serra
- 5 Bateria

Carregador

O seu carregador DE9116 aceita baterias NiCd/NiMH DeWALT de entre 7,2 e 18 V.

- 5 Bateria
- 6 Manipulos de fixação
- 7 Carregador
- 8 Indicator da carga (vermelho)

Segurança eléctrica

O carregador foi concebido para uma única tensão. Verifique sempre se a tensão corresponde à voltagem indicada na placa de identificação.



O seu carregador DeWALT tem duplo isolamento em conformidade com o estipulado na norma EN 60335, não sendo, por isso, necessária uma ligação à terra.

Substituição do cabo ou ficha

Ao substituir o cabo ou ficha, elimine-os de forma segura; uma ficha com condutores de cobre a descoberto é perigosa quando entra em contacto com uma tomada com corrente.

Extensões

Se fôr necessário um fio de extensão, use um cabo especial, conveniente para a corrente desta ferramenta (Veja os dados técnicos).

A dimensão mínima do condutor é 1 mm².

No caso de se usar uma bobina, desenrole o cabo todo.

Montagem e afinação



- Antes da montagem e do ajuste, retire sempre a bateria.
- Desligue sempre a ferramenta antes de inserir ou retirar a bateria.

Use só baterias e carregadores DeWALT.

Bateria (fig. A & B)

Carregador (fig. A)

A bateria, após a primeira carga, só aceita uma carga de 80%. Depois de diversos ciclos de carga e descarga, já aceita a capacidade total.

Controle sempre a corrente antes de carregar a bateria. Se a corrente funciona bem e a bateria não é carregada, leve o seu carregador a um Centro de Assistência Técnica DeWALT. Durante a carga, o carregador e a bateria poderão ficar um pouco quentes. Isto é normal e não indica qualquer problema.



Não carregue o bateria a temperaturas ambientes menores que 4 °C ou maiores que 40 °C.

Recomendamos uma temperatura de carga de: aprox. 24 °C.

- Para carregar a bateria (5), insira-a no carregador (7) como indicado e ligue-o. Certifique-se de que a bateria está completamente colocada no carregador. O indicador de carga vermelho (8) começa a piscar.

Depois de aprox. 1 hora, o indicador fica permanentemente aceso. A bateria está então completamente carregada. As pilhas podem ser removidas em qualquer momento ou mantidas no carregador durante um longo período de tempo (no máximo de 14 dias).

Colocação e remoção da bateria

- Coloque a bateria no punho até se ouvir um estalido.
- Para retirar a bateria, carregue nos dois botões (6) ao mesmo tempo e puxe-a para fora do punho.

Tampa da bateria (fig. B)

É fornecida uma tampa de protecção para tapar os contactos de uma bateria solta. Se a tampa de protecção não estiver colocada, os objectos metálicos soltos podem causar curto-circuito nos contactos, provocando incêndio e danificando a bateria.

- Retire a tampa de protecção (9) antes de colocar a bateria (5) no carregador ou ferramenta.
- Coloque a tampa de protecção nos contactos imediatamente após remover a bateria do carregador ou ferramenta.



Certifique-se de que a tampa de protecção está correctamente colocada antes de armazenar ou transportar a bateria solta.

Regulação automática



O modo de regulação automática irá equalizar ou balancear as células individuais na bateria de acordo com a sua capacidade máxima. As baterias deverão ser reguladas durante a noite após cada 10º ciclo de carga/descarga ou sempre que a bateria não tiver o mesmo rendimento.

- Para regular a sua bateria, coloque-a no carregador como normalmente. A luz vermelha piscará continuamente indicando que o ciclo de carregamento se iniciou.
- Quando terminar o ciclo de carregamento de 1 hora, a luz acende-se de forma permanente deixando de piscar. A bateria está carregada e já pode ser utilizada.

- Se a bateria for deixada no carregador após o carregamento inicial de 1 hora, o carregador inicia automaticamente o modo de regulação. Este modo continua até 8 horas, mas a bateria pode ser removida em qualquer altura durante este modo.

Retardador de carregar em quente/frio

O retardador de carregar em quente/frio é automaticamente activado quando o carregador detectar uma bateria que está quente ou fria, suspendendo o carregamento da bateria até que a temperatura esta adequada. Depois o carregador muda automaticamente para o modo de carregamento da bateria. Este dispositivo assegura o tempo máximo de funcionamento da bateria. Enquanto estiver no modo de retardador de carregar, o indicador vermelho acende durante um longo período e depois num curto período.

Substituição da lâmina de serra (fig. C)

- Desloque a corrediça de fixação da lâmina (11) para cima para libertar o mecanismo de fixação da lâmina.
- Introduza a lâmina de serra no dispositivo de fixação (10) até esta engatar. A lâmina pode ser instalada com os dentes voltados para baixo ou para cima.
- Desloque a corrediça de fixação da lâmina (11) para baixo para bloquear o mecanismo de fixação da lâmina.
- Para retirar a lâmina, proceda da forma inversa.

Lâminas de corte

material	lâmina de corte recomendada
metal ferroso	dentes finos
metal não ferroso	dentes miúgos
madeira	dentes miúgos
plástico	dentes finos
alvenaria	com ponta de diamante

Tem à sua diposição uma grande variedade de lâminas de serra como opção.



Selecione sempre a sua lâmina de serra com muito cuidado.

Modo de emprego



- Cumpra sempre as instruções de segurança e os regulamentos aplicáveis.
- Assegure-se de que o material a cortar está bem fixo.
- Aplique apenas uma pressão ligeira sobre a ferramenta e não exerça pressão lateral sobre a lâmina de corte. Se possível, trabalhe com a sapata da serra pressionada contra a peça de trabalho. Isto evita danos na lâmina e evita que a ferramenta salte e vibre.
- Ao cortar em paredes ou chãos, assegure-se de que conhece a localização de tubagens e ligações eléctricas. Segure sempre a ferramenta pela respectiva pega.
- Evite as sobrecargas.
- Deixe a lâmina funcionar em vazio durante alguns segundos antes de cortar. Nunca ligue a ferramenta quando a lâmina de corte estiver encravada na peça de trabalho ou em contacto com o material.

Antes da operação:

- Certifique-se de que a bateria está (completamente) carregada.

Ligar e desligar (fig. A)

Por razões de segurança o interruptor da velocidade variável (1) está equipado com um botão de travagem.

- Carregue o botão de segurança para destrancar a ferramenta.
- Para pôr a máquina em funcionamento, prima o interruptor de velocidade variável (1). A pressão exercida sobre o interruptor de velocidade variável determina a velocidade de ferramenta.
- Para desligar a máquina, liberte o interruptor.
- Logo que interruptor de velocidade variável é libertado, é o botão de segurança (2) activado automaticamente para evitar um funcionamento inesperado da máquina.



Não ligue ou desligue a ferramenta, quando a folha da serra esteja em contacto com o material a trabalhar.

Cortar madeira

- Prenda a peça firmemente e retire todos os pregos e objectos metálicos.
- Segurando na ferramenta eléctrica com ambas as mãos, trabalhe com a sapata da serra pressionada contra a peça.

Cortes profundos em madeira

- Pouse a sapata da serra sobre a peça de trabalho numa posição que permita formar um ângulo apropriado para o corte profundo.
- Ligue a ferramenta e faça a serra penetrar lentamente na madeira. Assegure-se de que a sapata da serra se mantém permanentemente em contacto com a peça de trabalho.

Corte de cavidades

- Meça e marque o corte necessário para a cavidade.
- Usando uma lâmina de corte estreita, pouse a extremidade da sapata da serra na peça de trabalho e assegure-se de que a lâmina está posicionada na linha de corte.
- Se necessário, p.e. em espaços fechados, use a extremidade exterior da sapata da serra como guia.
- Ligue a ferramenta e introduza a lâmina no material a toda a velocidade, segurando firmemente a ferramenta contra a peça de trabalho.



Extracção do pó

- Se necessário, empregue um aspirador concebido conforme às directivas aplicáveis relativas à emissão de pó.

Cortar metal

- Ao cortar metal fino, assente a peça de forma estável, calçando-a com madeira de ambos os lados. Isto garante um corte limpo e evita danos no material.
- Para cortes longos e rectos, desenhe uma linha na peça de trabalho.
- Aplique uma película fina de lubrificante ao longo da linha de corte, ligue a ferramenta e siga a linha de corte.

Cortar plásticos

- Trabalhe sempre a velocidade reduzida. Realize um teste de corte para verificar se o material é sensível ao aquecimento.



Cortar alvenaria



Ao serrar fibrocimento, poderão ser produzidas poeiras nocivas. Siga as directrizes oficiais e observe as recomendações dos fabricantes de fibrocimento.

Para mais informações sobre os acessórios apropriados, consulte o seu revendedor autorizado.

Manutenção

A sua Ferramenta Eléctrica DEWALT foi concebida para funcionar durante muito tempo com um mínimo de manutenção. O funcionamento satisfatório contínuo depende de bons cuidados e limpeza regular da ferramenta.



Lubrificação

A sua Ferramenta Eléctrica não precisa de lubrificação suplementar.



Limpeza

- Retire a ficha do carregador da tomada antes de limpar o corpo do carregador utilizando um pano macio.
- Remova a bateria antes de limpar a sua Ferramenta Eléctrica.
- Conserve livres as aberturas de ventilação e limpe regularmente o corpo da máquina utilizando um pano macio.

Ambiente



Bateria de substituição

Esta bateria de longa duração deve ser substituída, quando deixar de ter a potência necessária ao trabalho, que dava anteriormente. Ao fim da sua actividade, desfaça-se dele da maneira menos nociva para o nosso ambiente:

- Consuma as baterias completamente e depois retire o jogo de baterias da ferramenta.
- As baterias NiCd/NiMH são recicláveis. Leve-as ao seu concessionário ou a uma estação de reciclagem. As baterias podem ser recicladas ou serão destruídas de maneira conveniente.



Ferramentas já usadas

Leve a sua ferramenta velha a um Centro de Assistência Técnica DeWALT onde ela será eliminada de um modo seguro para o ambiente.

GARANTIA

• 30 DIAS DE SATISFAÇÃO COMPLETA •

Se não estiver completamente satisfeito com a sua ferramenta DeWALT, contacte um Centro de Assistência Técnica DeWALT. Apresente a sua reclamação, juntamente com a máquina completa, bem como a factura de compra e ser-lhe á apresentada a melhor solução.

• UM ANO DE MANUTENÇÃO GRATUITA •

Se necessitar de manutenção para a sua ferramenta DeWALT, durante os 12 meses após a compra, entregue-a, sem encargos, num Centro de Assistência Técnica DeWALT. Deve apresentar uma prova da compra.

• UM ANO DE GARANTIA •

Se o seu produto DeWALT se avariar por defeito de montagem ou de material, durante os 12 meses a partir da data da compra, garantimos a substituição de todas as peças defeituosas sem encargos desde que:

- O produto não tenha sido mal usado.
- Eventuais reparações não tenham sido efectuadas por pessoas estranhas aos Centros de Assistência Técnica DeWALT.
- Se apresente prova da data de compra.

Para a localização do Centro de Assistência Técnica DeWALT mais próximo, queira consultar a parte de trás do presente manual.

Em alternativa, encontrará uma lista de Centros de Assistência Técnica DeWALT e todas as informações sobre o nosso serviço pós-venda disponíveis na Internet em www.2helpU.com.

AKKUKÄYTTÖINEN PISTOSAHA DC380

Onneksi olkoon!

Olet valinnut DeWALT-työkalun. Monivuotisen kokemuksen, ahkeran tuotekehittelyn ja uudistusten ansiosta DeWALT on yksi ammattikäyttäjien luotettavimmista yhteistyökumppaneista.

Tekniset tiedot

	DC380	
Jännite	V_{DC}	18
Luovutusteho (max)	W	340
Kuormittamaton kierosnopeus	min^{-1}	0-2.900
Iskun pituus	mm	25,4
Paino (ilman akkua)	kg	2,1

Akkupaketti	DE9096	DE9503
Akkutyyppi	NiCd	NiMH
Jännite	V_{DC} 18	18
Teho	Ah 2,4	2,6
Paino	kg 1,0	1,0

Latauslaite	DE9116	DE9130
Jännite	V_{AC} 230	230
Akkutyyppi	NiCd/NiMH	NiCd/NiMH
Latausaika (noin)	min 60/70	30
Paino	kg 0,4	0,52

Sulakkeet:

230 V	10 A
-------	------

Tässä käyttöohjeessa käytetään seuraavia merkkejä:



Osoittaa henkilövahingon, hengenmenetyksen tai konevaurion vaaraa, mikäli tämän käyttöohjeen neuvoja ei noudateta.



Osoittaa sähköiskun vaaraa.



Tulenvaara.

CE-Vaatimustenmukaisuustodistus



DC380

DeWALT vakuuttaa, että sähkökoneet on valmistettu Euroopan Unionin standardien 98/37/EEC, 89/336/EEC, 73/23/EEC, EN 50144, EN 55014-2, EN 55014-1, EN 50260, EN 60335, EN 61000-3-2 ja EN 61000-3-3 mukaisesti.

Lisätietoja saat DeWALTilta allaolevasta osoitteesta tai käsikirjan takakannesta.

	DC380	
L_{pA} (äänenpaine)	dB(A)*	90,5
L_{WA} (ääniteho)	dB(A)	99
Kiihtyvyyden painotettu neliöllinen keskiarvo	m/s^2	9,8 m/s^2

* käyttäjän korvassa

Director Engineering and Product Development
Horst Großmann

DeWALT, Richard-Klinger-Straße 11,
D-65510, Idstein, Saksa

Turvaohjeet

Käytettäessä koneita on aina noudatettava kyseisessä maassa voimassa olevia turvamääräyksiä, jotta tulipalon, sähköiskun ja henkilökohtaisen vahingon riski pienentyisi. Lue käyttöohje huolellisesti ennen koneen käyttöönottoa. Säilytä käyttöohje kaikkien koneen käyttäjien ulottuvilla.

Yleistä

1 Pidä työskentelyalue siistinä

Poista roskat ja mahdolliset esteet työskentelyalueelta välttyäksesi vaurioilta.

2 Ajattele työskentelyalueen vaikutusta työhösi

Älä altista konetta sateelle. Älä käytä konetta kosteissa tai märissä olosuhteissa. Järjestä työskentelyalueelle hyvä valaistus (250-300 luksia). Älä käytä konetta paikassa, jossa on tulipalo- tai räjähdysvaara, esim. palavien nesteiden tai kaasujen läheisyydessä.

3 Työskentele lasten ulottumattomissa

Älä anna lasten, vieraiden tai eläinten tulla lähelle työskentelyaluetta tai koskea koneeseen tai sähköjohtoon.

4 Pukeudu asianmukaisesti

Älä käytä liian väljiä vaatteita tai koruja. Ne voivat tarttua liikkuviin osiin. Jos sinulla on pitkät hiukset, käytä hiusverkkoa. Kun työskentelet ulkona, käytä sopivia käsineitä ja jalkineita, jotka eivät luista.

5 Suojavaatetus

Käytä aina suojalaseja. Käytä kasvosuojaa, jos työskennellessä syntyy pölyä tai hiukkasia. Jos hiukkaset ovat erittäin kuumia, käytä myös lämpöä kestäväää esiliinaa. Käytä aina kuulosuojaimia. Käytä aina suojakypärää.

6 Älä kurottele

Seiso aina tukevasti ja tasapainossa.

7 Ole tarkkaavainen

Keskity työhösi. Käytä tervettä järkeä. Älä käytä sähkötyökalua, kun olet väsynyt.

8 Kiinnitä työstökappale kunnolla

Käytä ruuvipuristinta tai -kappaletta, jotta työstökappale pysyy kunnolla kiinni. Se on turvallisempaa ja saat molemmat kädet vapaaksi työhön.

9 Liitä pölynpoistolaite

Jos laitteissa on liitäntä pölynpoisto- ja pölynkeräyslaitteistolle, varmista, että ne on kiinnitetty ja niitä käytetään oikein.

10 Poista jakoavaimet ja ruuviavaimet

Tarkista, että jakoavaimet ja ruuviavaimet on poistettu koneesta ennen kuin käynnistät sen.

11 Käytä oikeaa konetta

Oikea käyttötarkoitus on kuvattu tässä käyttöohjeessa. Älä tee pienillä työkaluilla tai varusteilla työtä, johon tarvitaan suurtehoista työkalua. Työkalu toimii paremmin ja turvallisemmin, kun sitä käytetään oikeaan tarkoitukseen. Älä ylikuormita konetta.

Varoitus! Käytä konetta ainoastaan sellaiseen työhön, johon se on tarkoitettu, ja käytä vain käyttöohjeessa suositeltuja tarvikkeita ja lisälaitteita. Ohjeesta poikkeava käyttö voi aiheuttaa onnettomuuden.

12 Tarkista, että kone on kunnossa

Tarkista ennen käyttöä, ettei kone tai sähköjohto ole vaurioitunut. Tarkista, etteivät liikkuvat ja muut osat sekä suoja ole viallisia, ja että kaikki muut käyttöön mahdollisesti vaikuttavat tekijät ovat kunnossa. Varmista, että kone toimii oikein ja täyttää tehtävänsä. Älä käytä konetta, jos jokin sen osista on vahingoittunut tai viallinen. Älä käytä konetta, jos se ei käynnisty ja pysähdy virrankatkaisijasta. Viallinen osa tulee korjata tai vaihtaa valtuutetussa DeWALTin huoltoliikkeessä. Älä koskaan yritä korjata konetta itse.

13 Akun poistaminen

Kytke kone pois päältä ja odota, että se on täysin pysähtynyt, ennen kuin poistut paikalta. Poista akku, kun konetta ei käytetä, ennen minkään koneen osan, tarvikkeen tai lisävarusteen vaihtamista, sekä ennen huoltoa.

14 Vältä tahatonta käynnistämistä

Älä kuljeta työkalua niin, että sormesi on katkaisimella. Varmista, että kone on pois päältä, ennen kuin asetat akun takaisin.

15 Varastoi käyttämättömät koneet

Kun konetta ei käytetä, säilytä sitä kuivassa, lukitussa paikassa tai korkealla lasten ulottumattomissa.

16 Hoida työkalua huolellisesti

Pidä työkalu hyvässä kunnossa ja puhtaana tehokasta ja turvallista työskentelyä varten. Noudata huollosta ja tarvikkeiden vaihdosta annettuja ohjeita.

Pidä kaikki kädensijat ja virrankatkaisijat kuivina ja puhtaina öljystä ja rasvasta.

17 Korjaukset

Tämä työkalu on asianmukaisten turvaohjeiden mukainen Korjauta työkalusi valtuutetussa DeWALTin huoltoliikkeessä. Korjauksia saavat tehdä vain valtuutetut henkilöt, jotka käyttävät alkuperäisosa, muutoin koneen käyttäjälle voi aiheuta vaarallisia tilanteita.

Akkujen ja latauslaitteiden turvaohjeet

- Käytä työkalussa vain siihen suunniteltua akkua.
- Varmista ennen lataamista, että akku on kuiva ja puhdas.
- Akkujen lataamiseen saa käyttää vain akun yhteydessä suositeltavaa laturia. Väärä käyttö voi johtaa sähköiskun vaaraan, laitteen ylikuumentumiseen tai akun vuotamiseen.
- Älä koskaan kannata laturia sen johdosta. Älä koskaan irrota pistoketta virtalähteestä vetämällä johdosta. Suojaa johto kuumuudelta, öljyltä ja teräviltä reunoilta.
- Hävitä akku aina tämän käyttöohjeen takaosan ohjeiden mukaisesti.
- Kun akkuja ja latureita ei käytetä, säilytä ne kuivassa, lukitussa paikassa lasten ulottumattomissa.

Akkujen käyttöä koskevia turvallisuusohjeita



Palovaara! Vältä irrotetun akuston metallikontaktien asettamista oikosulkuun metallilla. Älä säilytä tai kannata akustoa ilman, että mukana tuleva suojakorkki on asetettu kontaktien päälle.

- Akkuneste, 25 - 30 % hydroksidiliuos, saattaa olla haitallista. Jos akkunestettä pääsee iholle, huuhto se runsaalla vedellä. Neutraloi akkuneste etikalla tai sitruunamehulla. Jos akkunestettä joutuu silmiin, huuhto silmiä runsaalla vedellä ainakin 10 minuuttia, ja ota heti yhteys lääkäriin.
- Älä koskaan yritä avata akkupakettia.

Akun ja laturin etiketit

Akun ja laturin etiketeistä näet seuraavat merkit:



Lataus käynnissä



Akku latautunut



Akku viallinen



Älä kosketa akun napoja sähköä johtavilla esineillä



Älä yritä ladata viallisia akkuja



Lue käyttöohje



Tarkoitettu ainoastaan DeWALT-akkujen lataamiseen; muut saattavat haljeta ja aiheuttaa henkilö- ja muita vahinkoja



Laturi ei saa kastua



Vaihda viallinen johto välittömästi



Latauslämpötila +4 °C ja +40 °C välillä



Hävitä akku ympäristöystävällisellä tavalla



Älä missään tapauksessa polta akkupakettia



Lataa NiMH- ja NiCd-akut



Latausajan tietämiseksi katso teknisiä tietoja

Erityisiä turvallisuusohjeita puukkosahoja varten

Virran kytkeminen

- Älä koskaan yritä pysäyttää tai jarruttaa sahan terää käsin.
- Älä aseta sahaa pöydälle ennen kuin olet kytkenyt virran pois päältä.

Sahan terä liikkuu hetken myös sen jälkeen, kun virta on sammutettu.

Sahattaessa

- Poista naulat ym. metalliesineet sahattavasta kappaleesta ennen sahausta.
- Kiinnitä sahattava kappale puristimien avulla mahdollisuuksien mukaan.
- Älä käytä sahaa liian pienten kappaleiden sahaamiseen.
- Älä kurottele saha kädessä työskennellessäsi. Seiso aina tukevasti. Ole erityisen varovainen telineillä tai tikkailla työskennellessäsi.
- Pidä sahasta kiinni aina molemmin käsin.

Sahan terien vaihtaminen ja säätäminen

- Käytä ainoastaan näiden käyttöohjeiden suositusten mukaisia sahanterä.
- Käytä ainoastaan teräviä, täysin käyttökelpoisia teriä; vioittuneet tai taipuneet terät tulee vaihtaa välittömästi ja poistaa käytöstä.
- Varmista että sahanterä on kiinnitetty oikein.

Pakkauksen sisältö

Pakkaus sisältää:

- 1 Akkukäyttöinen pistosaha
- 1 Terä
- 2 Akkua, NiCd (DC380KA)
- 2 Akkua, NiMH (DC380KB)
- 1 Latauslaite (DC380KA/DC380KB)
- 1 Laukku (DC380KA/DC380KB)
- 1 Käyttöohje
- 1 Hajoituskuva

- Tarkista etteivät kone, sen osat tai lisävarusteet ole vioittuneet kuljetuksen aikana.
- Lue tämä käyttöohje huolellisesti ennen koneen käyttöönottoa.

Kuvaus (kuva A)

Akkukäyttöinen pistosaha DC380 on suunniteltu ammattimaiseen puun, metallin ja putkien sahaukseen. Sahan kätevän muotoilun ansiosta voit sahata myös erittäin vaikeapääsisiä kohteita.

- 1 Virrankatkaisija portaattomalla nopeudensäädöllä
- 2 Käynnistyksen vapautinkytkin
- 3 Terän puristusliukukappaletta
- 4 Sahan pohja
- 5 Akkupaketti

Latauslaite

Latauslaite DE9116 lataa DeWALTin 7,2 - 18 V NiCd-/NiMH-akut.

- 5 Akkupaketti
- 6 Vapautinpainikkeet
- 7 Latauslaite
- 8 Latausvalo (punainen)

Sähköturvallisuus

Laturi on suunniteltu käytettäväksi vain yhdellä jännitteellä. Tarkista aina, että virtalähde vastaa arvokilvessä ilmoitettua jännitettä.



Laituris on kaksoiseristetty EN 60335:n mukaisesti; siksi ei tarvita erillistä maadoitusta.

Kaapelin tai pistotulpan vaihto

Kun vaihdat kaapelin tai pistotulpan, hävitä se turvallisesti. Pistoke, jossa on paljaita johtimia, on vaarallinen kiinnitettynä jännitteeseen pistorasiaan.

Asennus ja säädöt



- Poista akku koneesta aina ennen asennuksia ja säätöjä.
- Sammuta kone aina (off) ennen kuin poistat akkupaketin.



Käytä ainoastaan DeWALT-akku ja -latauslaite.

Akkupaketti (kuva A & B)

Akkujen lataaminen (kuva A)

Kun akut ladataan ensimmäisen kerran tai pitkän varastoajan jälkeen, ne varautuvat vain noin 80 %:sti. Usean purkaus/latauskerran jälkeen akut latautuvat täyteen tehoonsa. Tarkista verkkoyhteyttä aina ennen kuin alat ladata akkuja. Jos sähköverkko antaa virtaa, mutta akut eivät lataudu, vie latauslaite valtuutettuun DeWALTin huoltopisteeseen. Latauksen aikana latauslaite ja akut voivat lämmetä, mikä on aivan normaalia.



Älä lataa akkuja, mikäli ympäristön lämpötila on alle 4 °C tai yli 40 °C. Suositeltava latauslämpötila noin 24 °C.

- Laita akkupaketti (5) latausta varten latauslaitteeseen (7) kuten kuvassa on esitetty ja kytkä latauslaite sähköverkkoon. Varmista, että akku on tukevasti paikallaan latauslaitteessa. Punainen latausvalo (8) vilkkuu. Noin yhden tunnin varausajan jälkeen punainen valo alkaa palaa yhtäjaksoisesti. Tällöin akkupaketti on täysin latautunut. Akkupaketti voidaan poistaa latauslaitteesta tai se voidaan jättää latauslaitteeseen pitkäksi ajaksi (enintään 14 päivän ajaksi).

Akun irrottaminen ja kiinnittäminen

- Kiinnitä akku kahvaan kunnes se naksahtaa paikoilleen.
- Kun irrotat akun, paina kahta vapautinappulaa (6) samanaikaisesti, ja irrota akku kahvasta.

Akkukansi (kuva B)

Suojakorkki pieltää irrotetun akuston kontaktit. Jos suojakorkki ei ole paikallaan, irtonaiset metalliohjekit voivat aiheuttaa oikosulun kontakteihin. Tästä on seurauksena tulipalon vaara ja akuston vaurioituminen.

- Irrota suojakorkki (9) ennen kuin asetat akuston (5) laturiin.
- Aseta suojakorkki kontaktien päälle heti, kun olet irrottanut akuston laturista tai koneesta.



Varmista, että suojakorkki on paikallaan ennen kuin säilytät tai kannat irrotetun akuston.

Automaattinen säätö



Automaattinen säätö tasoittaa akkupaketin erilliset solut huippukapasiteetilla. Akkupaketit on säädettävä yön yli 10 tunnin lataus-/purkujaksottain tai aina, kun akkupaketti ei enää toimita yhtä paljon virtaa kuin aikaisemmin.

- Akkupaketti viritetään asettamalla se laturiin normaaililla tavalla. Punainen valo vilkkuu yhtäjaksoisesti, mikä osoittaa latausjakson käynnistyneen.
- Kun 1 tunnin latausjakso on valmis, valo palaa yhtäjaksoisesti eikä enää vilku.

Akkupaketti on nyt ladattu täyteen ja on käyttövalmis.

- Jos paketti jätetään laturiin tunnin latauksen jälkeen, laturi siirtyy automaattisesti säättöilaan. Tämä tila on käytössä enintään 8 tunnin ajan. Akkupaketti voidaan irrottaa milloin tahansa säädön yhteydessä.

Ylikuumentunut akku

Kun laturi tunnistaa ylikuumentuneen akun, lataaminen siirtyy ajankohtaan, jolloin akku on jäähtynyt. Kun akku on jäähtynyt, laturi siirtyy automaattisesti latausvirtaan. Tämä ominaisuus takaa akun maksimikestoian. Punainen valo vilkkuu pitkään, sitten lyhyeen ylikuumentuneessa tilassa.

Sahan terän vaihtaminen (kuva C)

- Siirrä terän puristusliukukappaletta (11) ylös vapauttaaksesi terän puristusmekanismin.
- Aseta sahan terä pidikkeeseen (10) siten, että se lukittuu lukitsimella. Terä voidaan asentaa hammastus sekä ylös- että alaspäin.
- Siirrä terän puristusliukukappaletta (11) alas lukitaksesi terän puristusmekanismin.
- Kun haluat irrottaa sahan terän, toista ed. kohdat vastakkaisessa järjestyksessä.

Sahan terät

materiaali	suositeltava sahanterä
rautapitoinen metalli	tiheä hammastus
muu metalli	harva hammastus
puu	harva hammastus
muovi	tiheä hammastus
kivi	kärkikarkaistu terä

Saatavana laaja valikoima erilaisia teriä lisävarusteena.



Valitse aina työtehtävään sopiva terä.

Käyttöohjeet



- Noudata aina turvallisuusohjeita ja voimassa olevia sääntöjä.
- Varmista että sahattava materiaali pysyy tiukasti paikallaan.
- Paina laitetta materiaalia vasten mahdollisimman vähän.

Älä kohdista liikaa sivuttaisvoimaa sahanterään.

- Mikäli mahdollista, työskentele siten, että sahan pohja on painettuna työkappaletta vasten, mikä estää terän tärinän, vahingoittumisen sekä estää terää juuttumasta paikalleen.
- Kun sahaat seiniä tai lattioita, ota ensin selville putkien ja sähkö- ym. johtojen sijainti. Pidä aina kiinni sahan kahvasta.
- Vältä kuormittamasta laitetta liikaa. Anna terän liikkua vapaasti muutaman sekunnin ajan ennen sahausta. Älä koskaan käynnistä sahaa, kun terä on juuttunut kiinni työkappaleeseen tai kun terä koskettaa sahattavaa materiaalia.

Ennen käyttämistä:

- Varmista, että akut ovat (täyteen)

Virran kytkeminen päälle/pois päältä (kuva A)

Turvallisuuden vuoksi sahausnopeuden säädin (1) on varustettu lukituksen vapauttimella.

- Paina käynnistyksen varmistinnappia.
- Käynnistä kone painamalla virtakytkintä (1). Virtaytkimeen kohdistuvan paineen määrä säätää koneen kierrosnopeuden.
- Pysäytä kone vapauttamalla kytkin.
- Heti kun nopeudensäädön kytkin on vapautettu, käynnistyksen varmistin (2) aktivoituu ja estää sahan tahattoman uudelleen käynnistyksen.



Älä käynnistä tai sammuta sahaa, jos sahanterä koskettaa työkappaletta tai jotain muuta materiaalia.

Sahaus puuhun

- Purista työkappale kiinni tukevasti ja poista siitä kaikki naulat ja metalliesineet.
- Pidä sahasta kiinni molemmin käsin, työskentele sahan pohja painettuna työkappaletta vasten.

Upotussahaus puuhun

- Lepuuta sahan pohjaa työkappaletta vasten siten, että terä on sopivassa kulmassa.
- Käynnistä saha ja liikuta sahaa hitaasti. Varmista että sahan pohja pysyy koko ajan työkappaletta vasten.

Lovien sahaaminen

- Mittaa ja merkitse tarvittava lovi.
- Käytä kapeaa sahanterää. Anna sahan pohjan levätä työkappaletta vasten ja varmista, että terä kulkee pitkin merkkiviivaa.
- Käytä tarvittaessa, esim. ahtaissa tiloissa, sahan pohjan ulkoreunaa ohjaimena.
- Käynnistä saha ja liikuta terää materiaalissa täydellä nopeudella. Pidä sahaa tiukasti työkappaletta vasten.



Pölyn poisto

- Kun laitetta käytetään sisätiloissa pidemmän aikaa, se on yhdistettävä sopivaan sahauspölyn poistimeen. Käytä ainoastaan pölynpoistosta annettujen ohjeiden ja määräysten mukaista pölynpoistolaitetta.

Metallin sahaaminen

- Kun sahaat ohutta metallia, pidä työkappale vakaana asettamalla puupala työkappaleen molemmin puolin. Tällöin sahausjälki on siistimpi eikä materiaali vahingoitu.
- Vedä työkappaleeseen merkkiviiva, kun sahaat pitkiä, suorita linjoja.
- Levitä ohut kerros voiteluöljyä sahauslinjaan, käynnistä saha ja noudata merkkiviivaa.

Muovin sahaaminen

- Käytä aina alhaista nopeutta. Tee ensin koehaus tarkistaaksesi, onko materiaali herkkää lämmölle.



Kiven sahaaminen



Kun sahaat asbestisementtiä, sahauskessa saattaa syntyä vaarallista pölyä. Noudata annettuja määräyksiä sekä asbestisementin valmistajien antamia ohjeita.

Ota yhteys myyjääsi halutessasi tietoja sopivista lisätarvikkeista.

Huolto-ohjeita

DEWALT sähkötyökalusi on suunniteltu käytettäväksi pitkään aikaa mahdollisimman vähällä huollolla. Asianmukainen käyttö ja säännönmukainen puhdistus takaavat laitteen jatkuvan toiminnan.



Voitelu

Sähkötyökalusi ei tarvitse lisävoitelua.



Puhdistus

- Vedä laturin pistotulppa pistorasiasta, ennenkuin puhdistat vaipan pehmeällä rievulla.
- Irrota akkukotelo, ennenkuin puhdistat sähkötyökalusi.
- Pidä tuuletusaukot puhtaina ja puhdista runko säännöllisesti pehmeällä rievulla.

Ympäristö



Ladattavat akut

Tämä pitkäikäinen akkupaketti täytyy ladata, kun se ei enää anna riittävästi virtaa töiden tekemiseen. Kun akkuja ei voi enää ladata, hävitä ne ympäristöstävällisesti.

- Tyhjennä akku käyttämällä lataus loppuun ja poista se koneesta.
- NiCd- ja NiMH-akkuja voidaan kierrättää. Jätä akku johonkin paikkakuntasi kierrätyskeskuksista tai valtuutettuun DEWALT-huoltoliikkeeseen. HUOM! Kuluttajana olet vastuussa että loppuunkäytetty akku kierrätetään asianmukaisesti.



Koneet, joita ei enää tarvita

Kun koneesi on käytetty loppuun, älä heitä sitä tavallisten roskien mukana pois, vaan vie se paikkakuntasi kierrätyskeskukseen tai jätä valtuutettuun DEWALTin huoltopisteeseen. Jatkuvan tuotekehittelyn seurauksena nämä tiedot saattavat muuttua. Niistä emme ilmoita erikseen.

TAKUU

• 30 PÄIVÄN TYYTYVÄISYYSTAKUU •

Jos et ole täysin tyytyväinen DEWALT-työkaluusi, palauta se myyjälle tai valtuutettuun DEWALT-huoltopisteeseen 30 päivän sisällä ostopäivästä, niin saat rahasi takaisin tai vaihtokoneen. Tuote on palautettava täydellisenä ja ostokuitti on esitettävä.

• YHDEN VUODEN ILMAINEN YLLÄPITOHUOLTO •

DEWALT-työkalusi kunnossapito ja huolto suoritetaan ilmaiseksi 12 kuukauden sisällä ostopäivästä huoltopisteessämme. Ilmainen kunnossapitohuolto käsittää sähkötyökalujen työ- ja varaosakustannukset. Siihen ei sisälly tarvekustannuksia. Ostokuitti on esitettävä.

• YHDEN VUODEN TAKUU •

Jos DEWALT-tuotteesi menee epäkuntoon materiaali- tai valmistusvikojen takia 12 kuukauden sisällä ostopäivästä, vaihdamme vioittuneet osat uusiin tai vaihdamme koko yksikön ilmaiseksi edellyttäen, että:

- Tuotetta ei ole käytetty väärin.
- Valtuuttamattomat henkilöt eivät ole yrittäneet korjata sitä.
- Päiväyksellä varustettu ostokuitti esitetään. Tämä takuu tarjotaan lisäpalveluna kuluttajan lakisääteisten oikeuksien lisäksi.

Lähimmän DEWALT-myyjäsi tai valtuutetun DEWALT-huoltopisteen osoitteen saat voimassaolevasta tuoteluettelosta tai ottamalla yhteyttä DEWALTiin. Lista valtuutetuista DEWALT-huoltoliikkeistä sekä yksityiskohtaiset tiedot korjauspalvelustamme ovat vaihtoehtoisesti saatavilla Internetissä, osoitteessa www.2helpU.com.

UPPLADDNINGSBAR PENDELSÅG DC380

Vi gratulerar!

Du har valt ett DeWALT verktyg. Mångårig erfarenhet, ihärdig produktutveckling och förnyelse gör DeWALT till ett av de mest pålitliga namnen för professionella användare.

Tekniska data

DC380	
Spänning	V_{DC} 18
Uteffekt (max)	W 340
Varvtal obelastad	min^{-1} 0-2.900
Sågdragslängd	mm 25,4
Vikt (utan batteripaket)	kg 2,1

Batteripaket	DE9096	DE9503
Batterityp	NiCd	NiMH
Spänning	V_{DC} 18	18
Kapacitet	Ah 2,4	2,6
Vikt	kg 1,0	1,0

Laddare	DE9116	DE9130
Nätspänning	V_{AC} 230	230
Batterityp	NiCd/NiMH	NiCd/NiMH
Laddningstid (ca.)	min 60/70	30
Vikt	kg 0,4	0,52

Säkring:

230 V 10 A

Följande symboler har använts i handboken:



Anger risk för personskada, livsfara eller skada på verktyg vid ouppmärksamhet inför de instruktioner som ges i handboken.



Anger risk för elektrisk stöt.



Brandfara.

CE-Försäkran om överensstämmelse



DC380

DeWALT förklarar att dessa elverktyg är konstruerade i överensstämmelse med följande normer: 98/37/EEC, 89/336/EEC, 73/23/EEC, EN 50144, EN 55014-2, EN 55014-1, EN 50260, EN 60335, EN 61000-3-2 & EN 61000-3-3.

För mer information ombeds ni kontakta DeWALT på nedanstående adress eller se baksidan av manualen.

DC380		
L_{pA} (ljudtryck)	dB(A)*	90,5
L_{WA} (ljudeffekt)	dB(A)	99
Vägt geometrisk medelvärde av accelerationsfrekvensen	m/s^2	9,8 m/s^2

* vid användarens öra

Director Engineering and Product Development
Horst Großmann

DeWALT, Richard-Klinger-Straße 11,
D-65510, Idstein, Tyskland

Säkerhetsanvisningar

lakttag, när du använder elverktyg, alltid de säkerhetsbestämmelser som gäller i ditt land för att minska risken för brand, elektriska stötar och personskada.

Läs bruksanvisningen noggrant innan du använder verktyget.

Behåll denna bruksanvisning för framtida referens.

Allmänt

1 Håll arbetsområdet i ordning

Nedskräpade ytor och arbetsbänkar inbjuder till skador.

2 Tänk på arbetsmiljöns inverkan

Utsätt inte verktyget för regn. Använd inte verktyget på fuktiga eller våta platser. Ha bra belysning över arbetsytan (250 - 300 Lux). Använd inte verktyget där det finns risk för eldsvåda eller explosion, t.ex. i närheten av lättantändliga vätskor eller gaser.

3 Håll barn undan

Tillåt inte barn, besökande eller djur att komma i närheten av arbetsplatsen eller att röra vid verktyget eller sladden.

4 Klä dig rätt

Bär inte löst hängande kläder eller smycken. De kan fastna i rörliga delar. Använd hårnät om du har långt hår. Vid arbete utomhus bör du helst bära lämpliga handskar och halkfria skor.

5 Skyddskläder

Använd alltid skyddsglasögon. Använd ansiktsmask om arbetet förorsakar damm eller partiklar i luften. Om dessa partiklar kan väntas vara heta, bör du också bära ett värmebeständigt förkläde. Använd alltid hörselskydd. Bär alltid en skyddshjälm

6 Sträck dig inte för mycket

Se till att du alltid har säkert fotfäste och balans.

7 Var uppmärksam

Titta på det du gör. Använd sunt förnuft. Använd inte verktyget när du är trött.

8 Sätt fast arbetsstycket

Använd skruvtingar eller ett skruvstycke för att hålla fast arbetsstycket. Det är säkrare än att använda handen och du får bägge händerna fria för arbetet.

9 Anslut dammsugningsutrustning

Om möjligheter finns för anslutning av utrustning för dammsugning och dammuppsamling ska sådan utrustning anslutas och användas på korrekt sätt.

10 Tag bort nycklar

Kontrollera att nycklar och justerverktyg har tagits bort från verktyget innan det startas.

11 Använd rätt verktyg

Använd inte verktyg för ändamål de inte är avsedda för. Tvinga inte verktyget att göra arbeten som är avsedda för kraftigare verktyg. Använd endast tillbehör och tillsatser som är rekommenderade i bruksanvisningen och katalogerna. Överbelasta inte verktyget.

Varning! Använd endast tillbehör och tillsatser som är rekommenderade i bruksanvisningen och katalogerna. Användning av annat verktyg eller tillbehör kan innebära risk för personskada.

12 Kontrollera verktyget för skador

Kontrollera verktyget och sladden för skador innan du använder verktyget. Kontrollera att de rörliga delarna inte har fastnat eller är felmonterade. Kontrollera även att övriga delar och skydd inte är skadade och att det inte föreligger några andra fel som kan påverka verktygets funktion. Kontrollera att verktyget fungerar riktigt och kan utföra de avsedda funktionerna. Använd inte verktyget om fel uppstår på någon av dess delar. Använd inte verktyget om det inte kan kopplas till och från med strömbrytaren. Om fel uppstår skall delarna bytas ut av en auktoriserad DeWALT serviceverkstad. Försök aldrig reparera verktyget själv.

13 Avlägsna batteriet

Stäng av verktyget och låt det stanna helt innan du lämnar det utan tillsyn. Tag av batteriet när verktyget inte är i bruk samt före byte av någon del, tillbehör eller verktygsfästen och innan serviceåtgärder utförs.

14 Undvik oavsiktlig start

Bär aldrig verktyget med fingret på strömbrytaren. Kontrollera att verktyget är avstängt innan du sätter i batteriet.

15 Förvara verktyg säkert

När verktyget inte används ska det förvaras på en torr plats och låsas undan ordentligt, utom räckhåll för barn.

16 Sköt verktyget med omsorg

Håll dina verktyg rena och i gott skick för bättre och säkrare funktion. Följ instruktionerna beträffande skötsel och byte av tillbehör. Håll alla handtag och strömbrytare torra, rena och fria från olja och fett.

17 Reparationer

Detta verktyg uppfyller alla relevanta säkerhetsbestämmelser. Låt det endast repareras av ett auktoriserat DeWALT serviceombud.

Reparationer får endast utföras av kvalificerad personal som använder originaldelar, annars kan användaren utsättas för stor fara.

Säkerhetsanvisningar för laddare och batterier

- Använd bara batterier som är avsedda för det här verktyget.
- Se till att batteriet är torrt och rent innan det sätts i laddaren.
- Ett batteri får enbart laddas med den laddare som tillverkaren rekommenderar. Felaktig laddare kan orsaka risk för elektriska stötar, överhettning eller batteriläckage.
- Bär aldrig laddaren i sladden. Dra aldrig i sladden för att koppla lös stickkontakten. Utsätt inte sladden för värmekällor, olja eller skarpa kanter.
- Följ alltid instruktionerna på manualens baksida när batteriet ska kastas.
- När laddare och batteri inte används ska de förvaras på en torr plats och ordentligt under lås, utom räckhåll för barn.

Tillkommande säkerhetsföreskrifter för batteripaket



Brandfara! Undvik att metallstycken skulle kunna kortsluta kontaktarna på ett uttaget batteripaket. Varken bär eller förvara batteripaketet utan att den medföljande skyddshättan sitter över kontaktarna.

- Batterivätskan, en 25-30% lösning av kaliumhydroxid, kan vara skadlig. Vid kontakt med huden, spola omedelbart med vatten. Neutralisera med en svag syra, t ex citronjuice eller ättika. Vid kontakt med ögonen, skölj rikligt med vatten i minst 10 minuter. Tillkalla läkarhjälp.
- Försök aldrig någonsin öppna ett batteripaket.

Etiketterna på laddaren och batteripaketet

Etiketterna på laddaren och på batteripaketet visar följande symboler:



Batteriet laddar



Batteri laddat



Batteri defekt



Vidrör aldrig med ledande föremål



Använd aldrig ett sprucket eller skadat batteripaket



Läs bruksanvisningen



Endast för laddning av DeWALT batterier; andra batterier kan spricka och förorsaka personskada och skada på verktyget



Får ej utsättas för väta



Byt ut defekt sladd omedelbart



Temperaturområde för uppladdning
+4 °C till +40 °C



När detta batteripaket har nått sin tekniska livslängd, tänk på miljön och släng batteripaketet enligt gällande miljöföreskrifter



Batteripaketet får ej eldas upp



Laddar NiMH- och NiCd-batterier



Se tekniska data för laddningstiden

Tillkommande säkerhetsföreskrifter för kapsågar

Strömbrytare

- Försök aldrig att stoppa bladet med fingrarna efter att maskinen stängts av.
- Sätt aldrig sågen på ett bord eller en arbetsbänk innan den har stannat helt. Sågbladen fortsätter att snurra en kort stund efter att maskinen har stängts av.

Medan du sågar

- Avlägsna alla spikar och metallföremål från arbetsstycket innan du börjar.
- Fäst alltid arbetsstycket med klämmor och tvingar när det är möjligt.
- Försök aldrig såga mycket små arbetsstycken.
- Böj dig inte för långt framåt. Se till att du alltid står stadigt, speciellt på byggnadsställningar och stegar.
- Håll alltid säkert i sågen med båda händerna.

Kontroll och byte av sågblad

- Använd endast sågblad som uppfyller specifikationerna i denna bruksanvisning.
- Använd endast skarpa sågblad i perfekt skick; spruckna eller böjda blad måste genast kastas och ersättas.
- Se till att sågklingen är ordentligt fastsatt.

Kontroll av förpackningens innehåll

Förpackningen innehåller:

- 1 Uppladdningsbar pendelsåg
- 1 Blad
- 2 Batteripaket, NiCd (DC380KA)
- 2 Batteripaket, NiMH (DC380KB)
- 1 Laddare (DC380KA/DC380KB)
- 1 Låda (DC380KA/DC380KB)
- 1 Instruktionshandbok
- 1 Sprängteckning

- Kontrollera defekter på verktyg, delar och tillbehör som kan ha uppstått i samband med transport.
- Läs noga igenom handboken och förvissa Dig om att Du förstår instruktionerna innan Du börjar använda maskinen.

Beskrivning (fig. A)

Din DC380 uppladdningsbara pendelsåg är konstruerad för professionell sågning av trä, metall och rör. Det kompakta utförandet gör att du kan såga mycket nära kanten på besvärliga ställen.

- 1 Steglös strömbrytare
- 2 Startspärr för strömbrytare
- 3 Bladklämslid
- 4 Sågfot
- 5 Batteripaket

Laddare

Din laddare DE9116 fungerar för DeWALT NiCd-/NiMH-batteripaket från 7,2 till 18 V.

- 5 Batteripaket
- 6 Frikoppling batteripaket
- 7 Laddare
- 8 Laddningsindikator (röd)

Elektrisk säkerhet

Laddaren är endast avsedd för en spänning. Kontrollera alltid att spänningen på nätet motsvarar den spänning som finns angiven på märkplåten.



Laddaren är dubbelisolerad motsvarande EN 60335; jordledare är således överflödigt.

Utbyte av kabel eller kontakt

Tänk på säkerhetsföreskrifterna när du ska byta ut sladden eller kontakten. En kontakt med frilagda kopparledare är livsfarlig om den kopplas i ett spänningsförande eluttag.

Montering och inställning



- Avlägsna alltid batteripaketet innan du påbörjar montering eller inställning.
- Stäng alltid av maskinen innan batteripaketet sätts in eller avlägsnas.



Använd endast DeWALT batterier och laddare.

Batteripaket (fig. A & B)

Laddning av batteripaketet (fig. A)

Första gången ett batteri laddas, eller när det har legat en längre tid, kan det bara laddas till 80%.

Efter några laddnings-/urladdningscykler uppnår batteripaketet full kapacitet.

Kontrollera alltid nätanslutningen innan batteripaketet laddas. Om nätanslutningen fungerar men batteripaketet inte laddas, tag laddaren till en godkänd DeWALT serviceverkstad. Under laddningen kan laddaren och batteripaketet kännas varma. Detta är normalt och betyder inte att något problem föreligger.



Ladda inte batteripaketet vid omgivningstemperaturer på <4 °C eller >40 °C.

Rekommenderad laddningstemperatur: ca. 24 °C.

- För att ladda batteripaketet (5), placera det i laddaren (7) enligt bilden och anslut laddaren till nätet. Se till att batteripaketet sitter ordentligt i laddaren. Den röda laddningsindikatorn (8) blinkar. Efter ca. 1 timme slutar den blinka och börjar lysa stadigt. Batteripaketet är nu helt laddat. Batteripaketet kan avlägsnas när som helst eller lämnas i den tillkopplade laddaren under längre tid (maximalt 14 dagar).

Insättning och avlägsnande av batteripaketet

- Skjut in batteripaketet i pistolhandtaget tills det klickar på plats.
- För att avlägsna batteripaketet, tryck in de båda knapparna (6) samtidigt och drag ut paketet ur pistolhandtaget.

Batterihätta (fig. B)

En skyddshätta medföljer för att täcka över kontakterna till ett uttaget batteripaket. Utan skyddshättan på plats kunde man riskera att lösa metallföremål skulle kunna kortslua kontakterna och orsaka brand och skada på batteripaketet.

- Ta av skyddshättan (9) innan batteripaketet (5) sätts i laddaren eller i verktyget.
- Sätt skyddshättan över kontakterna omedelbart efter att batteripaketet tagits bort från laddaren eller verktyget.



Se till att skyddshättan är på plats innan batteripaketet flyttas eller läggs i förvar.

Automatisk finladdning



Den automatiska finladdningsfunktionen utjämnar eller balanserar de enskilda cellerna i batteripaketet vid full kapacitet. Batteripaket bör finladdas över natten efter var 10th laddnings-/urladdningscykel eller när paketet inte längre presterar fullt.

- För att finladda batteriet ansluter du det som vanligt till laddaren. Den röda lampan kommer att blinka oavbrutet för att visa att laddningscykeln har startat.
- När laddningscykeln på 1 timme är avslutad, kommer lampan att lysa kontinuerligt och blinkandet upphör. Nu är paketet fulladdat och färdigt för användning.
- Om paketet förblir i laddaren efter den första timmens laddning, kommer laddaren att automatiskt gå över till finladdningsläge. Den kommer att förbli i det läget i 8 timmar men batteripaketet kan avlägsnas när som helst.

Fördröjning hett/kallt batteri

När laddaren registrerar att batteriet är hett eller kallt, kopplas automatiskt en fördröjning in så att laddningen inte sker förrän batteriet har en lämplig temperatur. Laddaren kopplar sedan automatiskt om till normal laddning. Denna funktion garanterar en maximal livslängd för batteriet. Den röda indikatorn blinkar långt och sedan kort när laddaren befinner sig i fördröjningsläge.

Byte av sågblad (fig. C)

- För bladklämsliden (11) uppåt för att lossa bladets klämanordning.
- För in sågbladet i hållaren (10) tills det fäster. Bladet kan sättas fast med tänderna uppåt eller nedåt.
- För bladklämsliden (11) nedåt för att spärra bladets klämanordning.
- Utför samma moment i motsatt ordningsföljd för att lossa bladet.

Sågbladen

material	rekommenderat sågblad
järnhaltig metall	fintandat
lätmetall	grovtandat
trä	grovtandat
plast	fintandat
murverk	hårdmetallbestyckat

Det finns ett brett urval av specialanpassade sågblad att välja som tillval.



Var alltid mycket noggrann när du väljer vilket sågblad du ska använda.

Bruksanvisnin



- Följ alltid säkerhetsföreskrifterna och tillhörande bestämmelser.
- Se till att allt material som ska sågas är ordentligt fastspänt.
- Utöva endast lätt tryck på maskinen och tryck aldrig i bladets sidriktning.
- Tryck sågfoten mot arbetsstycket när du sågar, om det är möjligt. Detta förebygger skador på bladet och gör att verktyget rycker och vibrerar mindre.
- Ta alltid reda på var rör och kablar sitter när du sågar i väggar eller golv. Håll alltid fast verktyget i handtaget.
- Undvik överbelastning.
- Låt sågbladet löpa fritt några sekunder innan du använder sågen. Slå aldrig på verktyget när sågbladet sitter fast i arbetsstycket eller när det har kontakt med materialet.

Innan Du börjar:

- Se till att batteripaketet är (helt) laddat.

Strömbrytare (fig. A)

Av säkerhetsskäl är den variabla strömbrytaren (1) utrustad med en startspärr.

- Tryck in spärren för att frigöra strömbrytaren.
- För att starta verktyget, tryck på strömbrytaren (1). Hastigheten är beroende på hur hårt brytaren trycks in.
- För att stanna maskinen, släpp strömbrytaren.

- Så snart du släpper den variabla hastighetsbrytaren aktiveras startspärren (2) automatiskt så att maskinen inte kan startas av misstag.



Starta eller stanna aldrig maskinen medan sågklingan vidrör arbetsstycket eller något annat föremål.

Sågning i trä

- Fäst arbetsstycket ordentligt och ta bort alla spikar och metallföremål.
- Håll fast verktyget med båda händerna och tryck sågfoten mot arbetsstycket när du arbetar.

Slagsågning i trä

- Håll sågfoten mot arbetsstycket i ett sådant läge att bladet ligger i en lämplig vinkel för slagsågningen.
- Slå på verktyget och för in bladet långsamt. Se till att sågfoten och arbetsstycket har kontakt hela tiden.

Instickssågning

- Mät och markera det område som ska sågas.
- Använd ett smalt sågblad, tryck sågfotens underkant mot arbetsstycket och se till att bladet följer den markerade linjen.
- Om det behövs, t.ex. på begränsade ytor, kan sågfotens ytterkant användas som riktlinje.
- Slå på verktyget och för in bladet i materialet med full hastighet, tryck verktyget hårt mot arbetsstycket.



Dammugning

- Om verktyget används inomhus under längre perioder måste det kopplas till en lämplig dammsugare. Använd en dammsugare som uppfyller de aktuella direktiven för dammsugning.

Sågning i metall

- Stabilisera alltid arbetsstycket genom att späna trä på båda sidorna när du sågar i tunn metall. Detta garanterar raka spår och förebygger att materialet skadas.
- Rita ett streck på arbetsstycket när du vill såga långa, raka spår.

- Stryk ett tunt lager olja längs skärlinjen, slå på verktyget och såga längs linjen.

Sågning i plast

- Välj alltid en lägre hastighet. Gör alltid först en testsågning för att kontrollera om materialet är värmebeständigt.



Sågning i murverk



När du sågar i asbesthaltig cement kan farligt damm produceras. Följ de gällande riktlinjerna och ta reda på vilka rekommendationer som tillverkare av asbesthaltig cement har.

Kontakta Din återförsäljare för vidare information om lämpliga tillbehör.

Skötsel

Ditt DeWALT elverktyg har tillverkats för att, med så lite underhåll som möjligt, kunna användas länge. Varaktigt och tillfredsställande användning erhålles endast genom noggrann skötsel och regelbunden rengöring.



Smörjning

Ditt elverktyg behöver ingen smörjning.



Rengöring

- Håll ventilationsöppningen ren och rengör regelbundet elverktyget med en mjuk trasa.
- Koppla ur laddningsapparaten innan ni gör rent huset med en mjuk trasa.
- Ta bort batteripaketet innan du gör ren ditt elverktyg.

Miljö



Uppladdningsbart batteripaket

Detta långlivade batteripaket måste laddas på nytt när det inte längre ger tillräcklig kraft för arbeten som brukar gå lätt. När det har nått sin tekniska livslängd, tänk på miljön när du kastar batteripaketet.

- Töm batteripaketet på energi genom att köra slut på laddningen. Tag sedan bort det från verktyget.
- NiCd- och NiMH-celler kan återanvändas.

Av miljöhänsyn, lämna batteripaketet till något av de uppsamlingsställen som finns i Din kommun eller till en DeWALT serviceverkstad. De insamlade batteripaketerna kommer att återanvändas eller kastas enligt gällande bestämmelser.

OBS! Som konsument är Du ansvarig för att batteriet avyttras på lämpligt sätt.



Förbrukade maskiner

När Din produkt är utsliten, skydda naturen genom att inte slänga den tillsammans med vanligt avfall. Lämna den till de uppsamlingsställen som finns i Din kommun eller till en DeWALT serviceverkstad.

DeWALT service

Skulle fel uppstå på maskinen, lämna då alltid in den till en auktoriserad serviceverkstad. Se aktuell prislista/katalog för vidare information eller kontakta DeWALT.

På grund av forskning och utveckling kan ovanstående specifikationer ändras vilket inte meddelas separat.

GARANTI

• 30 DAGARS NÖJD-KUND-GARANTI •

Om du inte är fullständigt nöjd med din DeWALT-produkts prestanda behöver du endast returnera den inom 30 dagar, komplett som vid köpet, till ditt inköpsställe eller en DeWALT auktoriserad serviceverkstad för fullständig återbetalning eller utbyte. Inköpsdatum måste påvisas.

• ETT ÅRS FRI FÖREBYGGANDE SERVICE •

Om din DeWALT-produkt inom 12 månader efter inköpsdatum kräver underhåll eller service, utförs detta kostnadsfritt av en auktoriserad serviceverkstad. Fri förebyggande service omfattar arbets- och reservdelskostnader för elektriska verktyg. Kostnad för tillbehör ingår ej. Inköpsdatum måste påvisas.

• ETT ÅRS GARANTI •

Om din DeWALT-produkt inom 12 månader efter inköpsdatum visar defekter på grund av brister i material eller vid produktionen, garanterar vi att kostnadsfritt ersätta alla defekta delar eller, på vårt eget initiativ, att gratis ersätta produkten på villkor att:

- Produkten inte har missbrukats.
- Eventuella reparationer har utförts av auktoriserad verkstad/personal.
- Inköpsdatum kan påvisas.

Denna garanti erbjuds som extra fördel och är separat från köparens föreskrivna rättigheter.

För adressen till närmaste DeWALT auktoriserade serviceverkstad, se aktuell katalog för vidare information eller kontakta DeWALT. Som alternativ finns en lista på auktoriserade DeWALT serviceverkstad och kompletta detaljer om vår after-sales service tillgängliga på Internet:

www.2helpU.com.

KABLOSUZ DEĞİŞİKLİK HAREKETLİ TESTERE DC380

Tebrikler!

Bir DEWALT aletini seçmiş bulunuyorsunuz. Ürün geliştirme ve yenilemede yılların deneyimi DEWALT'ı profesyonel kullanıcılar için en güvenilir partnerlerden biri haline getirmektedir.

Teknik veriler

DC380	
Voltaj	V_{DC} 18
Azami güç çıkışı	W 340
Yüksüz hız	min^{-1} 0-2.900
Hareket uzunluğu	mm 25,4
Ağırlık (aküsüz)	kg 2,1

Akü	DE9096	DE9503
Akü tipi	NiCd	NiMH
Voltaj	V_{DC} 18	18
Kapasitesi	Ah 2,4	2,6
Ağırlık	kg 1,0	1,0

Şarj adaptör	DE9116	DE9130
Şebeke voltaj	V_{AC} 230	230
Akâ tipi	NiCd/NiMH	NiCd/NiMH
Şarj süresi (aşağı)	min 60/70	30
Ağırlık	kg 0,4	0,52

Sigortalar:	
230 V aletler	10 A

Bu kılavuzun tümünde, aşağıdaki semboller kullanılmıştır:



Bu kılavuzdaki talimatlara uyulmaması halinde, yaralanma, ölüm veya aletin hasar görmesi tehlikesi olduğunu gösterir.



Elektrik çarpması tehlikesi olduğunu gösterir.



Yangın tehlikesi.

Avrupa Birliği i şartnameye uygunluk beyanı



DC380

DEWALT, bu elektrikli aletlerin 98/37/EEC, 89/336/EEC, 73/23/EEC, EN 50144, EN 55014-2, EN 55014-1, EN 50260, EN 60335, EN 61000-3-2 & EN 61000-3-3'e uygun olarak tasarlandığını beyan eder.

Daha fazla bilgi için, lütfen aşağıdaki adresten DEWALT ile temas kurun veya kılavuzun arkasına bakın.

DC380	
L_{PA} (ses şiddeti)	dB(A)* 90,5
L_{WA} (akustik güç)	dB(A) 99
Ölçme karesinin ortalama ağırlıklı kökü	m/s^2 9,8 m/s^2

* kullanıcının kulağında

Mühendislik ve İnceleme Geliştirme MAdArÄ
Horst Großmann

DEWALT, Richard-Klinger-Straße 11,
D-65510, Idstein, Almanya

Güvenlik talimatları

Elektrikli aletleri kullanırken daima, yangın, elektrik çarpması ve yaralanma riskini azaltmak için, ülkenizde uygulanabilecek güvenlik kurallarına uyun. Cihazı kullanmadan önce bu kullanım kılavuzunu dikkatlice okuyunuz. Bu kullanım kılavuzunu gelecekteki kullanımlar için saklayınız.

Genel Bilgiler

1 Çalışma alanınızı temiz tutun

Dağınık yerler ve tezgahlar kazaya neden olabilir.

2 Çalışma alanınızın çevre koşullarına dikkat edin

Elektrikli aletleri rutubete maruz bırakmayın. Aleti nemli ve ıslak ortamlarda kullanmayınız. Çalışma alanını iyi ısıtılmayınız. (250 - 300 Lux). Aleti yangın ve patlama olasılığı olan yerlerde kullanmayınız. Örneğin, ateş alıcı likit ve gazların bulunduğu yerlerde.

3 Çocukları aletlerden uzak tutun

Çocukların veya hayvanların çalışılan alana girmesine ve elektrik kablosuna dokunmasına müsaade etmeyiniz.

4 Uygun giyinin

Bol kıyafet giymeyin ve taki takmayın, aletin hareket eden kısımlarına kaptırabilirsiniz. Saçınız uzunsu koruyucu başlık giyin. Açık havada çalışırken uygun eldiven ve kaymayan ayakkabi giyilmesi uygundur.

5 Kendi korunmanız

Daima emniyet gözlükleri takınız. İşlemin toz veya fırlayan parçacık yaratması halinde, yüz veya toz maskesi kullanın. Eğer tanecikler çok sıcağa ayrıca ısı geçirmez önlük takın. Her zaman kulak korumalarını takın. Her zaman emniyet kaskı takın.

6 Aşırı uzanarak çalışmayın

Uygun bir şekilde yere basın ve dengeyi her zaman muhafaza edin.

7 Daima dikkatli olun

Yaptığınız işe dikkat edin. İnsiyatifinizi kullanın. Yorgunken aleti kullanmayın.

8 İşlediğiniz parçayı iyi sabitleyin

İşlediğiniz parçayı sabitlemek için, işkence veya mengene kullanın. Bu hem daha güvenli olur, hem de iki elinizde serbest kalmış olur.

9 Toz çekme cihazının takımı.

Eğer toz çekme ve toplama tesisleri bağlanması için yerler sağlanmışsa, bunların doğru olarak kullanıldığına emin olun.

10 Ayar anahtarlarını ve aparatlarını çıkartın

Aleti çalıştırmadan önce, üzerinde hiçbir ayar anahtar ve aparatının bulunmamasına dikkat edin.

11 İşe uygun alet kullanın

Bu ürünün kullanım tasarımı bu kullanım kılavuzunda anlatılmıştır. Küçük alet veya aksesuarları, ağır hizmet tipi aletin görevini yapmaya zorlamayın. Alet, imalat amacına uygun olan işi daha iyi ve güvenli yapacaktır. Aleti zorlamayın. **Dikkat!** Bu kullanım kılavuzunda tavsiye edilenlerin dışında aksesuar ve parçaların kullanımı yaralanma riski doğurabilir.

12 Hasarlı parça kontrolü yapın

Kullanmadan önce aleti ve ana kabloyu zarara karşı iyice kontrol edin. Hareketli parçaların ayarsız olup olmadığı veya tutukluk yapıp yapmadığını, kırık parça olup olmadığını ve çalışmasını etkileyebilecek diğer durumları kontrol edin. Aletin düzgün olarak çalışacağını ve istenilen görevi yerine getireceğini garanti ediniz. Cihazı herhangi bir parçası arızalıysa ve hatalıysa kullanmayınız. Eğer aç kapa düğmesi çalışmıyorsa aleti kullanmayınız. Arızalı parçaları yetkili servislerde tamir ettiriniz veya değiştiriniz. Hiçbir tamirata kendi kendinize kalkışmayınız.

13 Akü takımını çıkartın

Aleti kapatın ve terk etmeden önce tamamen durmasını bekleyin. Kullanımda olmadığında, aletin bir parçasını, aksesuarını veya ekini değiştirmeden önce ve bakımını yapmadan önce pil takımını çıkartın.

14 Cihazın yanlışlıkla çalışmasına engel olun

Parmağınız çalıştırma düğmesindeyken aleti taşımayın. Akü takımını takmadan önce aletin kapalı olduğundan emin olun.

15 Kullanılmayan aletleri saklayın

Kullanılmayan elektrikli aletleri kuru, güvenli ve çocukların ulaşamayacağı bir yerde saklayın.

16 Aletlerinize iyi bakın

Daha iyi ve güvenli performans için aletlerinizi iyi durumda ve temiz tutun. Bakım ve aksesuar değişimi için talimatlara uyun. Tüm komuta mekanizmasını kuru, temiz ve yağlardan uzak tutun.

17 Tamiri

Bu elektrikli alet ilgili güvenlik kurallarına uygundur. Aletinizi, yetkili bir DEWALT onarım merkezinde onartın Tamirat daima kalifiye kişiler tarafından, orijinal yedek parçalar kullanılarak yapılır Aksi takdirde kullanan kişiye gözönüne alınmayan tehlikelere yol açar.

Aküler için ilave emniyet talimatları



Yangın tehlikesi! Yerinden çıkarılmış bataryanın uçlarının kısa devre yapmasını önleyin! Bataryaları uçlarında size verilen koruyucu kapaklar olmadan saklamayın veya taşımayın.

- % 25-30' luk bir potasyum hidroksit eriyiği olan akü sıvısı zararlı olabilir. Deriye temas etmesi durumunda derhal bol su ile yıkayın. Limon suyu veya sirke gibi yumuşak bir asit ile nötrleştirin. Göze temas etmesi halinde en az 10 dakika temiz bol su ile yıkayın. Bir doktora danışın.
- Ne sebeple olursa olsun bir aküyü açmayı asla denemeyin.

Şarj adaptörü ve akü üzerindeki etiketler

Bu kılavuzda kullanılan resim yazılara ek olarak şarj adaptörü ve akü üzerindeki etiketler aşağıdaki resim yazıları gösterirler:

Şarjlar ve aküler için güvenlik talimatları

- Yalnızca aletle birlikte kullanılmak üzere tasarlanmış aküleri kullanın.
- Şarja yerleştirmeden önce akülerin kuru ve temiz olduğundan emin olun.
- Aküler sadece akü için tavsiye edilen şarj cihazı kullanılarak şarj edilmelidir. Yanlış kullanılan elektrik çarpmasına, aşırı ısınmaya veya aküde sızıntıya yol açabilir.
- Aküyü asla kablosundan çekerek taşımayın. Prizden asla kordonundan tutup çekerek çıkartmayın. Kabloyu, ısı, yağ ve keskin kenarlardan uzak tutun.
- Akünün uzaklaştırılmasında daima bu kılavuzun arka kısmında bulunan talimatları takip edin.
- Kullanımda olmadıklarında şarjlar ve aküler, çocukların erişiminden uzak kuru bir yerde, kilit altında saklanmalıdır.



Akü şarj oluyor



Akü şarj oldu



Akü kusurlu



Zararlı cisimleri sokmayın



Hasara uğramış aküleri şarj etmeyin



Kullanmadan önce kılavuzu okuyun



Sadece DEWALT aküleri ile kullanın, diğerleri patlayarak can ve mal kaybına yol açabilir



Su ile temas ettirmeyin



Kusurlu kabloları derhal değiştirin



Sadece 4 °C ile 40 °C arasında şarj edin



Aküyü çevreye gereken özeni göstererek atın



Aküyü yakmayın



NiMH ve NiCd akü paketlerini kabul eder



Şarj süresi için bkznz. teknik veriler

Katrak testereler için ek emniyet kuralları

Açma-kapama

- Testereyi kapattıktan sonra testere bıçağını asla elle durdurmaya çalışmayın.
- Testereyi kapatmadan asla bir masa ya da çalışma tezgahı üzerine bırakmayın. Testere bıçağı, testere kapatıldıktan sonra bir süre daha dönmeye devam eder.

Keserken

- Özellikle tahta kesmek için tasarlanmış testere bıçakları kullanırken, işe başlamadan önce kesilecek parçadaki tüm çivileri ve metal nesnelere sökün.
- Mümkün olan her durumda kesilecek parçaları sabitlemek için mandal ve mengeneler kullanın.
- Çok küçük parçaları kesmeyi denemeyin.
- Öne doğru fazla eğilmeyin. Özellikle iskele ve merdivenlerde sağlam durmaya özen gösterin.
- Testereyi daima iki elle tutun.
- Eğri yerleri ve cepler kesmek için uygun bir testere bıçağı kullanın.

Testere bıçağının kontrol edilmesi ve değiştirilmesi

- Yalnızca bu kullanım kılavuzunda belirtilen özelliklere uygun testere bıçakları kullanın.
- Yalnızca çok iyi durumda olan testere bıçakları kullanılmalıdır. Çatlak ya da eğilmiş testere bıçakları derhal değiştirilmeli ve atılmalıdır.
- Testere bıçağının güvenli bir şekilde takıldığını.

Ambalajın içindekiler

Ambalajın içinde aşağıdakiler vardır:

- 1 Kablosuz değişik hareketli testere
- 1 Testere bıçağı
- 2 Aküler, NiCd (DC380KA)
- 2 Aküler, NiMH (DC380KB)
- 1 Şarj adaptör (DC380KA/DC380KB)
- 1 Kutu (DC380KA/DC380KB)
- 1 Kullanım kılavuzu
- 1 Açılımlı çizim

- Nakliye sırasında alette, parçalarında veya aksesuarlarında hasar oluşup oluşmadığını kontrol edin.
- Aleti kullanmadan önce, bu kılavuzu iyice okuyup anlamaya zaman ayırın.

Tanım (şekil A)

DC380 kablosuz değişik hareketli testereniz profesyonel ahşap, metal ve boru kesme işleri için geliştirilmiştir. Testerenin kompakt yapısı, zor bölgelerin kenarlarına çok yakın kesmeyi olanaklı kılmaktadır.

- 1 Değişken hız anahtarı
- 2 Kapatma kilit düğmesi
- 3 Kelepçe sürgüsünü
- 4 Testere pabucu
- 5 Akü

Şarj adaptör

DE9116 şarj adaptörünüz 7,2 ila 18 V arasında değişen DeWALT NiCd/NiMH akü paketlerini kabul eder.

- 5 Akü
- 6 Kurtarma düğmeler
- 7 Şarj adaptör
- 8 Şarj lamba (kırmızı)

Elektrik güvenliği

Şarj adaptörü, sadece tek voltaj için tasarlanmıştır. Daima şebeke voltajının, adaptörünüzün üstünde yazılı olan voltajla aynı olmasına dikkat edin.



DeWALT adaptörünüzü, EN 60335 uyarınca çift yalıtımlıdır, bu nedenle topraklanması gerekmez.

Kablo ya da Fişin değiştirilmesi

Kablo ya da fişi değiştirirken, çıplak bakır tellerin arz ettiği tehlikeye dikkat ediniz.

Uzatma kablosu

Uzatma kablosu kullanmadan önce, gevşek ve çıplak iletken, kötü bağlantı, hasarlı yalıtım kontrolü yapın. Gerekli onarımları yapın veya gerekiyorsa, kabloyu yenileyin.

Montaj ve ayarlar



- Montaja ve ayarlama işlemine başlamadan önce aküyü cihazdan çıkartın.
- Aküyü takmadan ya da çıkartmadan önce aleti daima kapatın.



Sadece DeWALT aküleri ve şarj adaptör ile kullanın.

Akü (şekil A & B)

Akünün şarj edilmesi (şekil A)

Aküyü ilk kez ya da uzun bir süre kullanmadıktan sonra şarj ettiğinizde, yalnızca %80 oranında şarj olacaktır. Akü birkeç kez şarj edilip deşarj olduktan sonra tam kapasite şarj ulaşacaktır. Aküyü şarj etmeden önce aletin elektrik bağlantısını kontrol edin. elektrik bağlantınızda bir sorun olmadığı halde akünüz şarj olmuyorsa, şarj cihazınızı yetkili bir DeWALT servisine getirin. Şarj sırasında akü ve şarj cihazı ısınabilir. Bu normal bir durumdur ve herhangi bir sorunun olduğunu göstermez.



Aküyü <4 °C ya da >40 °C arası çevre sıcaklıklarında şarj etmeyin. Önerilen şarj sıcaklığı: ortalama 24 °C.

- Aküyü (5) şarj etmek için şekilde gösterildiği gibi şarj cihazına (7) takın ve şarj cihazının fişini prize takın. Akünün, şarj cihazına tam olarak oturup oturmadığını kontrol edin. Kırmızı şarj göstergesi (8) yanıp sönmeye başlayacaktır. Gösterge, takriben bir saat sonra yanıp sönmeye son vercek ve sürekli yanmaya başlayacaktır. Akünüz artık tam olarak şarj edilmiştir. Akü takımı istenildiği zaman çıkartılabilir veya daha uzun süre (maksimum 14 gün) şarj cihazına bağlı bırakılabilir.

Akünün takılması ve çıkartılması

- Aküyü şarj yerine oturtun.
- Aküyü şarj yerinden almak için iki serbest bırakma düğmesine (6) aynı anda basıp aküyü çıkartın.

Batarya kapağı (şekil B)

Sökülen bataryaların uçlarını korumak için koruyucu bir kapak bulunur. Koruyucu kapak takılı olmaksızın, ortalıkta bulunan metal cisimler uçları kısa devre yaptırabilir ve yangın tehlikesi ortaya çıkabilir. Bu sırada batarya da zarar görebilir.

- Bataryayı (5) şarja veya aletin içine yerleştirmeden önce koruyucu kapağı (9) çıkartın.
- Bataryayı şarjdan veya alettten çıkartır çıkarmaz uçların üzerine koruyucu kapağı hemen takın.



Sökülen bataryayı saklarken veya taşıırken koruyucu kapağıın yerinde olduğundan emin olun.

Otomatik ayar



Otomatik ayar modu, tam kapasitede çalışan akü takımındaki hücreleri eşitler veya dengeler.

Akü takımları, her 10. şarj/deşarj döngüsünden sonra veya takım aynı miktardaki işi gerçekleştiremeyecek duruma geldiğinde gece boyunca ayarlanmalıdır.

- Akü takımınızı ayarlamak için, aküyü şarja her zaman olduğu gibi yerleştirin. Şarj döngüsünün başladığını belirtmek üzere kırmızı ışık sürekli yanıp sönecektir.
- 1 saatlik şarj döngüsü tamamlandığında, ışık yanıp sönmeyi durduracak ve sürekli yanacaktır. Akü artık tam dolmuştur ve her an kullanıma hazırdır.
- Başlangıçtaki 1 saatlik şarjdan sonra takım şarjda bırakılırsa, şarj cihazı otomatik olarak ayar modunu başlatır. Bu mod 8 saate kadar devam edecektir, ancak ayar modu sırasında akü takımı herhangi bir zamanda çıkartılabilir.

Sıcak/soğuk akü kesintesi

Adaptör akünün aşırı sıcak/soğuk tesbit ederse, şarj işlemini otomatik olarak. İyi akü sıcaklıktan sonra adaptör otomatik olarak şarj kipine geçer. Bu özellik, maksimum akü ömrü sağlar. Sıcak/soğuk akü nedeniyle çalışmaya ara verme kipinde iken adaptörün kırmızı lambası önce uzun, sonra kısa yanıp söner.

Testere bıçağının değiştirilmesi (şekil C)

- Testere bıçağı tutma mekanizmasını salmak için kelepçe sürgüsünü (11) yukarıya çekin.
- Testere bıçağını iterek yuvaya (10) yerleştirin. Testere bıçağı, dışleri yukarı ya da aşağıya doğru takılabilir.
- Kelepçe sürgüsünü (11), testere bıçağı tutma mekanizmasını kilitlemek için aşağıya çekin.
- Testere bıçağını sökmek için işlemi ters sırayla yürütün.

Testere bıçakları

malzeme	önerilen testere bıçağı
demir içeren metal	ince dişli
demir içermeyen metal	kaba dişli
ahşap	kaba dişli
plastik	ince dişli
duvarcılık	Karpit uçlu

Birçok özel amaçlı testere bıçakları opsiyonel olarak mevcuttur.



Testere bıçağınızı daima özenle seçiniz.

Kullanım talimatları



- Daima güvenlik talimatlarına ve uygulanan kurallara uyun.
- Tüm kesilecek parçaları kesmeden önce iyice sabitleyin.
- Testereye çok az bastırın ve testere bıçağına yan basınç uygulamamaya özen gösterin. Mümkün olduğu takdirde, testere pabucunu kesilen parçaya bastırarak çalışın. Böylece bıçağınız zarar görmez ve aletin tepmesini ve titremesini önler.
- Duvar ya da tabanlarda keserken, borular ya da elektrik tesisatının yerine dikkat edin. Testereyi daima tutma kollarından tutun.
- Fazla yüklemeyin kaçırın.
- Kesime başlamadan önce, testere bıçağını birkaç saniye rölantide çalıştırın. Testere bıçağı kesilen malzeme içinde sıkışmışsa ya da malzemeye temas ediyorsa testereyi kesinlikle çalıştırmayın.

Kullanmadan önce:

- Akünüzün (tam) şarjlı olmasını sağlayın.



Toz çekme

- Testere uzun bir süre kapalı ortamlarda kullanılırsa, toz emisyonu ile ilgili yürürlükteki yönetmeliklere uygun bir toz çekicisi kullanın.

Metal kesme

- İnce metal keserken, kesilen parçayı daima ahşap ile iki yandan destekleyin. Böylece temiz kesimler yapabilir ve malzemeye zarar vermemiş olursunuz.
- Uzun, düz kesimler için parçaya bir çizgi çizin.
- Kesme çizgisi boyunca ince bir yağlama maddesi şeridi çekin ve testereyi çalıştırarak kesme çizgisini takip edin.

Plastik kesme

- Daima düşük hızla çalışın. Malzemenin ısıya karşı duyarlı olup olmadığını kontrol etmek için bir deneme kesimi yapın.



Duvar kesme



Asbestli çimento keserken tehlikeli toz bulutları oluşabilir. Yasal şartları uygulayın ve asbestli çimento üreticilerinin önerilerini dikkate alın.

Uygun aksesuarlar konusunda daha fazla bilgi için bayinize başvurun.

Bakım

DEWALT elektrikli aletiniz, minimum bakımla uzun süre çalışacak şekilde imal edilmiştir. Her zaman sorunsuz çalışması, alete gerekli bakımın yapılmasına ve düzenli temizliğe bağlıdır.



Yağlama

Elektrikli aletiniz, ek yağlama gerektirmez.

Çalıştırma ve kapatma (şekil A)

Emniyet ile ilgili nedenlerden dolayı hız ayar anahtarı (1) bir kapatma kilit düğmesi ile donatılmıştır.

- Aletin emniyetini açmak için kapatma kilit düğmesine basın.
- Aleti çalıştırmak için değişken hız anahtarını (1) basın. Değişken hız anahtarını uygulanan basınç, aletin hızını belirlemektedir.
- Cihazı durdurmak için düğmeyi bırakınız.
- Hız ayar seçicisi bırakıldığında güvenlik kilidi (2) otomatik olarak devreye girer ve makinenin yanlışlıkla çalıştırılmasını önler.



Testereyi, bıçak kesilen parçayla ya da başka bir malzemeyle temas halindeyken açmayın ya da kapatmayın.

Ahşap kesme

- Kesilecek parçayı iyice sabitleyin ve tüm çivi ve metal nesnelere sökün.
- Testereyi her iki elinizle tutup, testere pabucunu kesilen parçaya bastırarak çalışın.

Ahşapta dalma kesimi

- Testere pabucunu, bıçak dalma kesimi için uygun bir açığa gelecek şekilde kesilecek parçaya dayayın.
- Testereyi çalıştırın ve bıçağı yavaşça girin. Testere pabucunun tüm işlem boyunca kesilen parçayla temas halinde kalmasına dikkat edin.

Cep kesme

- Kesilecek cebi ölçüp işaretleyin.
- Dar testere bıçağını kullanarak testere pabucunun tabanını kesilecek parçaya dayayın ve bıçağın kesme çizgisi üzerinde konumlandırmaya özen gösterin. Gerekliğinde, örn. dar yerlerde, testere pabucunun dış kenarını kılavuz olarak kullanın.
- Testereyi çalıştırın ve kesilen parçaya karşı sıkıca tutarak bıçağı tam hızla kesilecek malzemeye girin.



Temizlik

- Temizlemeden önce, şarj adaptörünü AC prizinden çıkartın.
- Elektrikli aletinizi temizlemeden önce aküyü sökün.
- Havalandırma kanallarının temiz ve açık olmasına dikkat edin ve aletin gövdesini düzenli olarak yumuşak bir bezle temizleyin.

Çevre



Şarj edilebilir akü grubu

Bu uzun ömürlü akü daha önceden kolayca yapılan işlerde yeterli güç üretmediğinde yeniden şarj edilmelidir. Teknik ömrünün sonunda çevremize gereken özeni göstererek atın:

- Aküyü tamamen boşaltın, sonra aletten çıkarın.
- NiCd ve NiMH hücreler geri kazanılabilir. Onları bayinize veya yerel bir geri kazanma istasyonuna götürün. Toplanan aküler geri kazanılacak veya uygun şekilde imha edilecektir.



İstenmeyen aletler ve çevre

Atacağınız eski aletinizi, çevreyi etkilemeyecek biçimde ortadan kaldıran DeWALT onarım merkezlerine götürün.

GARANTİ

• 30 GÜNLÜK RİKSİZ MÜŞTERİ MEMNUNİYETİ GARANTİSİ •

DeWALT ağır hizmet tipi endüstriyel aletinizin performansı sizi tam olarak tatmin etmiyorsa, 30 gün içinde takas için yetkili bayinize geri götürebilirsiniz. Satın alma belgesinin ibrazı şarttır.

• ÜCRETSİZ BİR YILLIK SERVİS KONTRATI •

Bir yıllık tam garantiye ek olarak, tüm DeWALT aletleri bir yıl süreyle ücretsiz servis desteğine de sahiptir. Satın alma tarihinden itibaren bir yıl içinde yapılan hiçbir onarım ve koruyucu bakım işleminden işçilik ücreti almamaktayız. Satın alma tarihinin belgelenmesi şarttır.

• BİR YILLIK TAM GARANTİ •

DeWALT ağır hizmet tipi endüstriyel aletleri, satış tarihinden itibaren bir yıl süreyle garantilidir. Hatalı malzmeden veya işçilikten kaynaklanan tüm arızalar ücretsiz onarılır. Lütfen aleti herhangi bir yetkili DeWALT veya Black & Decker servis merkezine gönderin, ya da bizzat başvurun.

Bu garanti aşağıdakileri kapsamaz:

- Aksesuarlar
- Başkaları tarafından yapılan veya girişimde bulunulan onarımlardan kaynaklanan hasar
- Yanlış kullanım, ihmal, eskime ve aşınmadan, alet üzerinde değişiklik ve amaç dışı kullanımdan kaynaklanan hasar.

Size en yakın yetkili DeWALT tamir acentesi için lütfen bu kılavuzun arkasında bulunan uygun telefon numarasını kullanın. Buna ek olarak, DeWALT yetkili tamir servislerinin bir listesini ve satis-sonrası servisimiz ile ilgili tüm detaylı bilgileri İnternet’de www.2helpU.com adresinden edinebilirsiniz.

ΑΣΥΡΜΑΤΟ ΠΑΛΙΝΔΡΟΜΙΚΟ ΠΡΙΟΝΙ DC380

Θερμά συγχαρητήρια!

Διαλέξατε ένα από τα μηχανήματα της DEWALT. Η πολύχρονη εμπειρία της DEWALT, η συνεχής εξέλιξη των προϊόντων της και η εφαρμογή καινοτομιών την καθιστούν έναν από τους πιο αξιόπιστους συνεργάτες των επαγγελματιών.

Τεχνικά χαρακτηριστικά

		DC380	
Τάση	V_{DC}	18	
Απορροφούμενη	W	340	
Ταχύτητα άνευ φορτίο	min^{-1}	0-2.900	
Μήκος διαδρομής	mm	25,4	
Βάρος (χωρίς συγκρότημα μπαταριών)	kg	2,1	

Θήκη μπαταριών		DE9096		DE9503	
Τύπος μπαταριών		NiCd		NiMH	
Τάση	V_{DC}	18		18	
Χωρητικότητα	Ah	2,4		2,6	
Βάρος	kg	1,0		1,0	

Φορτιστής		DE9116		DE9130	
Τάση δικτύου	V_{AC}	230		230	
Τύπος μπαταριών		NiCd/NiMH		NiCd/NiMH	
Χρόνος φόρτισης (περίπου) min		60/70		30	
Βάρος	kg	0,4		0,52	

Ασφάλειες:	
Μηχανήματα 230 V	10 A

Στις παρούσες οδηγίες χρησιμοποιούνται τα ακόλουθα σύμβολα:



Συμβολίζει κίνδυνο τραυματισμού ή θανάτου ή βλάβης του εργαλείου σε περίπτωση που δεν τηρηθούν οι οδηγίες χρήσεως.



Συμβολίζει ηλεκτρική τάση.



Κίνδυνος πυρκαγιάς.

Δήλωση συμμόρφωσης ΕΚ



DC380

Η DEWALT δηλώνει ότι αυτά τα ηλεκτρικά εργαλεία σχεδιάστηκαν σύμφωνα με τις οδηγίες: 98/37/ΕΟΚ, 89/336/ΕΟΚ, 73/23/ΕΟΚ, EN 50144, EN 55014-2, EN 55014-1, EN 50260, EN 60335, EN 61000-3-2 & EN 61000-3-3.

Για περισσότερες πληροφορίες, παρακαλώ απευθυνθείτε στην DEWALT στην παρακάτω διεύθυνση ή ανατρέξτε στο πίσω μέρος του εγχειριδίου.

		DC380	
L_{pA} (ηχητική πίεση)	dB(A)*	90,5	
L_{WA} (ακουστική δύναμη)	dB(A)	99	
Σταθμισμένος τετραγωνικός μέσος			
όρος επιτάχυνσης	m/s^2	9,8 m/s^2	

* στο αυτί του χειριστή

Διευθυντής Ανάπτυξης Προϊόντων
Horst Grobmann

DEWALT, Richard-Klinger-Straße 11,
D-65510, Idstein, Γερμανία

Οδηγίες ασφαλείας

Όταν χρησιμοποιείτε ηλεκτρικά εργαλεία πρέπει να λαμβάνετε πάντοτε υπόψη τους κανόνες ασφαλείας που ισχύουν στη χώρα σας προκειμένου να αποφευχθεί ο κίνδυνος πυρκαγιάς, ηλεκτροπληξίας και τραυματισμού. Προτού χρησιμοποιήσετε το εργαλείο, διαβάστε προσεκτικά ολόκληρο το παρόν εγχειρίδιο. Φυλάξτε το εγχειρίδιο και για μελλοντική χρήση.

Γενικά

1 Διατηρείτε καθαρό το χώρο εργασίας

Ακατάστατοι χώροι και πάγκοι εγκυμονούν κίνδυνο ατυχήματος.

2 Λάβετε υπ' όψη τις επιδράσεις του περιβάλλοντος

Μην εκθέτετε ηλεκτρικά εργαλεία σε υγρασία. Μην χρησιμοποιείται το εργαλείο σε συνθήκες υγρασίας. Φροντίστε η περιοχή εργασίας να είναι καλά φωτισμένη (250 - 300 Lux). Μην χρησιμοποιείτε το εργαλείο αν υπάρχει κίνδυνος να προκληθεί πυρκαγιά ή έκρηξη, π.χ. κοντά σε εύφλεκτα υγρά και αέρια.

3 Κρατάτε τα παιδιά σε απόσταση

Μην επιτρέπετε σε παιδιά, επισκέπτες ή ζώα να πλησιάζουν στο χώρο εργασίας ή να αγγίζουν το εργαλείο ή το καλώδιο τροφοδοσίας.

4 Φοράτε τα κατάλληλα ρούχα εργασίας

Μη φοράτε φαρδιά ρούχα ή κοσμήματα. Υπάρχει πιθανότητα να πιαστούν σε κινούμενα μέρη μηχανών. Εάν έχετε μακριά μαλλιά φοράτε προστατευτικό δίχτυακι. Κατά την εργασία σε υπαίθριους χώρους, φορέστε κατά προτίμηση τα κατάλληλα γάντια και αντιολισθητικά υποδήματα.

5 Ατομική προστασία

Φορέστε προστατευτικά γυαλιά. Φορέστε μάσκα προσώπου ή προστασίας από τη σκόνη, στις περιπτώσεις που η εργασία ενδέχεται να προκαλέσει την παραγωγή σκόνης ή αιωρούμενων σωματιδίων. Αν υπάρχει η πιθανότητα τα σωματίδια αυτά να είναι πολύ θερμά, να φοράτε επίσης ποδιά ανθεκτική στη θερμότητα. Φοράτε πάντα ωτασπίδες.

Να φοράτε πάντα κράνος ασφαλείας.

6 Μη σκύβετε πάρα πολύ

Φροντίστε πάντοτε να έχετε την κατάλληλη στάση και να διατηρείτε την ισορροπία σας.

7 Να είστε πάντα προσεκτικοί

Παρακολουθείτε την εργασία σας. Ενεργείτε λογικά. Μην χρησιμοποιείτε το εργαλείο όταν είστε κουρασμένοι.

8 Στηρίξτε με ασφαλή τρόπο το αντικείμενο στο οποίο εργάζεστε

Χρησιμοποιείτε σφιγκτήρες ή μέγγενη για το σκοπό αυτό. Η μέθοδος αυτή είναι ασφαλέστερη και ελευθερώνει και τα δύο σας χέρια για το χειρισμό του εργαλείου.

9 Συνδέστε τη συσκευή αφαίρεσης σκόνης

Εάν παρέχονται συσκευές για τη σύνδεση συσκευών αφαίρεσης και συλλογής σκόνης, βεβαιωθείτε ότι η σύνδεση και η χρήση τους γίνεται με τον ενδεδειγμένο τρόπο.

10 Απομακρύνετε από το μηχάνημα τα κλειδιά που χρησιμοποιείτε για τη ρύθμισή του

Πριν βάλετε σε λειτουργία το εργαλείο, βεβαιωθείτε πάντα ότι έχετε βγάλει από αυτό τα κλειδιά για τη ρύθμισή του.

11 Χρησιμοποιείτε το σωστό εργαλείο

Η ενδεδειγμένη χρήση αναφέρεται σε αυτό το εγχειρίδιο χρήσεως. Μην χρησιμοποιείτε μικρά εργαλεία ή εξαρτήματα για να επιτελέσουν την εργασία ενός εργαλείου υψηλής απόδοσης. Το εργαλείο σας θα λειτουργήσει επιτυχέστερα και ασφαλέστερα εάν χρησιμοποιηθεί σύμφωνα με της προδιαγραφές του. Μη ζορίζετε το εργαλείο. **Προειδοποίηση!** Τόσο η χρήση εξαρτημάτων ή προσηκών όσο και η πραγματοποίηση εργασιών που δεν συνιστώνται στις οδηγίες αυτές εγκυμονεί κίνδυνο τραυματισμού.

12 Ελέγχετε εάν το εργαλείο σας έχει θλάβες

Πριν από τη χρήση, ελέγξτε προσεκτικά το εργαλείο και το καλώδιο τροφοδοσίας για τυχόν ζημιές. Ελέγξτε για τυχόν κακή ευθυγράμμιση και εμπλοκή των κινούμενων μερών, για μέρη που έχουν σπάσει, για τυχόν ζημιές στους προφυλακτήρες και τους διακόπτες, και γενικά κάθε είδους συνθήκες οι οποίες ενδέχεται να επηρεάσουν τη λειτουργία του εργαλείου. Βεβαιωθείτε ότι το εργαλείο λειτουργεί κανονικά και χρησιμοποιείται για το σκοπό για τον οποίο προορίζεται. Μην χρησιμοποιείτε το εργαλείο αν κάποιο εξάρτημά του παρουσιάζει ελάττωμα.

Μη χρησιμοποιείτε το εργαλείο, εάν ο διακόπτης δεν μπορεί να το θέσει εντός ή εκτός λειτουργίας. Φροντίστε για την αντικατάσταση τυχόν ελαττωματικών εξαρτημάτων από εξουσιοδοτημένο κέντρο επισκευών της DeWALT. Ποτέ μην επιχειρήσετε να επισκευάσετε οι ίδιοι το εργαλείο.

13 Αφαιρέστε το συγκρότημα μπαταριών

Σβήστε το εργαλείο και περιμένετε να σταματήσει τελείως προτού απομακρυνθείτε από αυτό. Βγάλτε το συγκρότημα μπαταριών όταν δεν χρησιμοποιείται, προτού αλλάξετε οποιοδήποτε ανταλλακτικό, παρελκόμενο ή εξάρτημα του εργαλείου, και πριν από τη συντήρησή του.

14 Αποφύγετε ανεπιθύμητη εκκίνηση του εργαλείου

Μην μετακινείτε το εργαλείο με το δάχτυλο επάνω στον διακόπτη. Προτού τοποθετήσετε το συγκρότημα μπαταριών, βεβαιωθείτε ότι το εργαλείο δεν είναι σε λειτουργία.

15 Φυλάγετε τα εργαλεία σας σε ασφαλές μέρος

Εργαλεία που δεν χρησιμοποιούνται πρέπει να φυλάσσονται σε στεγνούς, κλειστούς χώρους, μακριά από παιδιά.

16 Συντηρείτε επιμελώς τα εργαλεία σας

Διατηρείτε τα εργαλεία σας κοφτερά και καθαρά ώστε να είστε σε θέση να εργάζεστε καλύτερα και ασφαλέστερα. Ακολουθείτε τις οδηγίες συντήρησης και τις υποδείξεις για την αλλαγή εξαρτημάτων. Φροντίστε όλες οι λαβές και οι διακόπτες να είναι στεγνοί, καθαροί και χωρίς λάδια ή γράσα.

17 Επισκευές

Το εργαλείο σας πληροί τους ισχύοντες κανόνες ασφαλείας. Επισκευάζετε τα εργαλεία σας σε εξουσιοδοτημένο σταθμό συντήρησης της DeWALT. Οι επισκευές θα πρέπει να γίνονται μόνο από ειδικευμένους τεχνικούς και με τη χρήση αποκλειστικά γνήσιων ανταλλακτικών, διαφορετικά υπάρχει το ενδεχόμενο σοβαρού κινδύνου για το χρήστη.

Οδηγίες ασφαλείας για φορτιστές και πακέτα μπαταριών

- Να χρησιμοποιείτε μόνο πακέτα μπαταριών που είναι σχεδιασμένα να χρησιμοποιηθούν με το εργαλείο.

- Βεβαιωθείτε ότι το πακέτο μπαταριών είναι στεγνό και καθαρό πριν από την εισαγωγή του στον φορτιστή.
- Ένα πακέτο μπαταριών πρέπει να φορτίζεται μόνο με τη χρήση του φορτιστή που συνιστάται με το πακέτο μπαταριών. Η εσφαλμένη χρήση μπορεί να επιφέρει κίνδυνο ηλεκτροπληξίας, ή υπέρμετρης θέρμανσης ή διαρροής του πακέτου μπαταριών.
- Να μην μεταφέρετε ποτέ τον φορτιστή κρατώντας τον από το καλώδιό του. Ποτέ να μην τραβάτε το καλώδιο για να τον αποσυνδέσετε από την πρίζα. Κρατήστε το καλώδιο μακριά από υψηλές θερμοκρασίες, από λάδια ή αιχμηρές άκρες.
- Να ακολουθείτε πάντα τις οδηγίες στο πίσω μέρος του εγχειριδίου αυτού για διάθεση πακέτου μπαταριών.
- Όταν δεν χρησιμοποιούνται, οι φορτιστές και τα πακέτα μπαταριών πρέπει να βρίσκονται αποθηκευμένα σε στεγνό μέρος και να φυλάσσονται με ασφάλεια, μακριά από τα παιδιά.

Πρόσθετοι κανόνες ασφαλείας για συγκρότηματα μπαταριών



Κίνδυνος φωτιάς! Προσέξτε το μέταλλο να μην βραχυκυκλώσει τις επαφές της αποσυνδεδεμένης μπαταρίας. Μην φυλάτε ή μεταφέρετε την μπαταρία χωρίς το προστατευτικό πώμα τοποθετημένο πάνω στις επαφές.

- Το υγρό μπαταριών, ένα διάλυμα 25-30% υδροξειδίου του καλίου, μπορεί να είναι βλαβερό. Σε περίπτωση δερματικής επαφής, ξεπλύνετε αμέσως με νερό. Εξουδετερώστε με ήπιο οξύ όπως χυμός λεμονιού ή ξίδι. Σε περίπτωση επαφής με τα μάτια, ξεπλύνετε με άφθονο καθαρό νερό για 10 λεπτά τουλάχιστον. Συμβουλευτείτε γιατρό.
- Ποτέ μη προσπαθήσετε να ανοίξετε το συγκρότημα μπαταριών για οποιοδήποτε λόγο.

Πινακίδαι στο φορτιστή και στο συγκρότημα μπαταριών

Οι πινακίδαι στο φορτιστή και στο συγκρότημα μπαταριών δείχνει τα ακόλουθα σύμβολα:



Φορτίζει



Φορτισε



Ελλατωματικη μπαταρια



Μην τοποθετείτε μεταλλικά ή άλλα αγωγικά υλικά



Μην φορτίζετε κατεστραμμένες μπαταρίες



Για ασφαλή λειτουργία διαβάστε το βιβλίο οδηγιών



Χρησιμοποιήστε μόνο μπαταρίες DEWALT. Άλλες μπορεί να καούν προκαλώντας τραυματισμούς και ζημιές



Μην εκθετείτε τον φορτιστή στη βροχή



Να αλλάζετε τυχόν φθαρμένο καλώδιο αμέσως



Να χρησιμοποιείτε μόνο σε θερμοκρασίες από 4° έως 40 °C



Κατά το τέλος της τεχνικής του ζωής, απορρίψτε το συγκρότημα μπαταριών με την δέουσα φροντίδα για το περιβάλλον



Μη καίτε το συγκρότημα μπαταριών



Φορτίζει συγκροτήματα μπαταριών NiMH και NiCd



Για τον χρόνο φόρτισης δείτε τα τεχνικά χαρακτηριστικά

Πρόσθετοι κανόνες ασφαλείας για Πριόνια Κοπής

Αναμμα και σήσημο

- Αφού το θέσετε εκτός λειτουργίας, μην επιχειρήσετε ποτέ να σταματήσετε τις λεπίδες του πριονιού με τα δάκτυλά σας.
- Ποτέ μη βάζετε το πριόνι πάνω σε τραπέζι ή σε πάγκο εργασίας αν προηγουμένως δεν το έχετε θέσει εκτός λειτουργίας. Οι λεπίδες του πριονιού θα εξακολουθήσουν να λειτουργούν για σύντομο διάστημα μετά τη θέση της συσκευής εκτός λειτουργίας.

Κατά το πριόνισμα

- Αφαιρέστε όλα τα καρφιά και τα μεταλλικά αντικείμενα από το υπό κατεργασία αντικείμενο πριν αρχίσετε να εργάζεστε.
- Οποτε είναι δυνατό, χρησιμοποιείτε σφικτήρες και μέγγενη για να συγκρατείτε το υπό κατεργασία αντικείμενο με ασφάλεια.
- Μην επιχειρείτε να πριονίσετε υπερβολικά μικρά αντικείμενα.
- Μη σκύβετε υπερβολικά προς τα εμπρός. Διασφαλίστε ότι πάντοτε στέκεστε σταθερά, ιδιαίτερα όταν βρίσκεστε σε σκαλωσιά ή σε σκάλες.
- Πάντοτε κρατάτε το πριόνι με τα δύο χέρια.

Ελεγχος και αλλαγή των λεπίδων του πριονιού

- Χρησιμοποιείτε αποκλειστικά λεπίδες, σύμφωνα με τις προδιαγραφές που περιλαμβάνονται σε αυτές τις οδηγίες χειρισμού.
- Μόνο κοφτερές λεπίδες πριονιού σε άριστη κατάσταση λειτουργίας θα πρέπει να χρησιμοποιούνται. Οι ραγισμένες ή λυγισμένες λεπίδες πριονιού πρέπει να απορρίπτονται και να αντικαθίστανται αμέσως.
- Βεβαιωθείτε ότι η λεπίδα πριονιού είναι ασφαλώς τοποθετημένη.

Ελεγχος του περιεχομένου της συσκευασίας

Στη συσκευασία υπάρχουν:

- 1 Ασυρματο παλινδρομικό πριόνι
- 1 Λεπίδα

- 2 Θήκες μπαταριών, NiCd (DC380KA)
- 2 Θήκες μπαταριών, NiMH (DC380KB)
- 1 Φορτιστής (DC380KA/DC380KB)
- 1 Κιβώτιο (DC380KA/DC380KB)
- 1 Φυλλάδιο οδηγιών
- 1 Αναλυτικό σχέδιο

- Ελέγξτε το εργαλείο, τα ανταλλακτικά και τα εξαρτήματα για βλάβες που ίσως έχουν προκληθεί κατά τη μεταφορά.
- Αφιερώστε λίγο χρόνο για να διαβάσετε και να κατανοήσετε όλο το φυλλάδιο οδηγιών πριν να χρησιμοποιήσετε το εργαλείο.

Περιγραφή (εικ. Α)

Το ασύρματο παλινδρομικό πριόνι σας DC380 έχει σχεδιασθεί για επαγγελματικό πριόνισμα ζύλου, μετάλλου και σωλήνων. Ο συμπαγής σχεδιασμός του επιτρέπει την κοπή σε ιδιαίτερα μικρή απόσταση των άκρων σε δύσκολες περιοχές.

- 1 Διακόπτης μεταβλητής ταχύτητας
- 2 Ασφαλιστικό κουμπί
- 3 Ολισθητήρα σύσφιξης πέδilu
- 4 Πέδιλο πριονιού
- 5 Θήκη μπαταριών

Φορτιστής

Ο φορτιστής DE9116 που έχετε δέχεται θήκες μπαταριών DEWALT NiCd/NiMH τάσεως από 7,2 έως 18 V.

- 5 Θήκη μπαταριών
- 6 Κουμπιά απελευθέρωσης
- 7 Φορτιστής
- 8 Ενδεικτικό φόρτισης (κόκκινο)

Ηλεκτρική ασφάλεια

Το ηλεκτρικό μοτέρ είναι σχεδιασμένο να λειτουργεί σε μία και μόνο τάση. Ελέγχετε πάντοτε αν η τάση τροφοδοσίας αντιστοιχεί σε αυτήν που αναγράφεται στην πινακίδα του εργαλείου.



Το εργαλείο σας φέρει διπλή μόνωση κατά EN 60335. Κατά συνέπεια δε χρειάζεται καλώδιο γείωσης.

Αντικατάσταση του καλωδίου ή του ρευματολήπτη

Όταν αντικαθιστάτε το καλώδιο ή το ρευματολήπτη, κάντε το με ασφάλεια. Ένας ρευματολήπτης με γυμνά καλώδια είναι επικίνδυνος όταν τοποθετείται σε μία πρίζα ρεύματος.

Χρήση καλωδίου επέκτασης

Εάν χρειάζεται καλώδιο επέκτασης, χρησιμοποιήστε εγκεκριμένο καλώδιο επέκτασης κατάλληλο για την απορροφούμενη ηλεκτρική ισχύ αυτού του εργαλείου (δείτε τα τεχνικά στοιχεία). Η ελάχιστη διατομή του αγωγού είναι 1 mm². Όταν χρησιμοποιείτε καρούλι καλωδίου, πάντα ξετυλίγετε τελείως το καλώδιο.

Συναρμολόγηση και ρύθμιση



- Πριν από τη συναρμολόγηση και ρύθμιση, αφαιρείτε πάντα το συγκρότημα μπαταριών.
- Πάντα θέτετε εκτός το εργαλείο πριν βάλετε ή αφαιρέσετε το συγκρότημα μπαταριών.



Χρησιμοποιητε μονο μπαταριες και φορτιστή DEWALT.

Συγκρότημα μπαταριών (εικ. Α & Β)

Φόρτιση συγκροτήματος μπαταριών (εικ. Α)

Όταν φορτίζετε το συγκρότημα μπαταριών για πρώτη φορά, ή μετά από μακροχρόνια αποθήκευση, θα φορτιστεί μόνο κατά 80%. Μετά από αρκετούς κύκλους φόρτισης και εκφόρτισης, το συγκρότημα μπαταριών θα αποκτήσει πλήρη χωρητικότητα. Ελέγχετε πάντα το ηλεκτρικό δίκτυο πριν από τη φόρτιση του συγκροτήματος μπαταριών. Εάν το δίκτυο λειτουργεί αλλά το συγκρότημα μπαταριών δεν φορτίζεται, πηγαίνετε τον φορτιστή σας σε Εξουσιοδοτημένο Συνεργείο DEWALT. Κατά τη φόρτιση, ο φορτιστής και το συγκρότημα μπαταριών μπορεί να είναι θερμά όταν τα αγγίζετε. Αυτό είναι κανονική κατάσταση και δεν αποτελεί πρόβλημα.



Μη φορτίζετε το συγκρότημα μπαταριών σε θερμοκρασίες περιβάλλοντος < 4 °C ή >40 °C.

Συνιστώμενη θερμοκρασία φόρτισης:
περίπου 24 °C.

- Για να φορτίσετε το συγκρότημα μπαταριών (5), βάλτε το στον φορτιστή (7) όπως φαίνεται και βάλτε τον φορτιστή στη πρίζα. Βεβαιωθείτε ότι το συγκρότημα μπαταριών έχει καθήσει καλά στον φορτιστή. Το κόκκινο ενδεικτικό φόρτισης (8) θα αναβοσβήνει. Μετά από μία περίπου ώρα, θα σταματήσει να αναβοσβήνει και θα παραμένει αναμμένο. Το συγκρότημα μπαταριών είναι τώρα πλήρως φορτισμένο. Οι μπαταρίες μπορούν να βγουν οποιαδήποτε στιγμή ή να παραμείνουν στο συνδεδεμένο φορτιστή για μεγαλύτερο χρονικό διάστημα (το πολύ 14 ημέρες).

Εισαγωγή και αφαίρεση του συγκροτήματος μπαταριών

- Βάλτε το συγκρότημα μπαταριών στη λαβή του πιστολιού μέχρι να πιάσει στη θέση του.
- Για να αφαιρέσετε το συγκρότημα μπαταριών, πιέστε ταυτόχρονα τα δύο κουμπιά απελευθέρωσης (6) και τραβήξτε το συγκρότημα έξω από τη λαβή του πιστολιού.

Πώμα μπαταρίας (εικ. Β)

Διατίθεται ένα προστατευτικό πώμα για την κάλυψη των επαφών μιας αποσυνδεδεμένης μπαταρίας. Αν δεν υπάρχει το προστατευτικό πώμα, τα ελεύθερα μεταλλικά αντικείμενα μπορεί να προκαλέσουν βραχυκύκλωμα στις επαφές, προκαλώντας πυρκαγιά και καταστρέφοντας την μπαταρία.

- Βγάλτε το προστατευτικό πώμα (9) πριν τοποθετήσετε την μπαταρία (5) στον φορτιστή ή το εργαλείο.
- Τοποθετήστε το προστατευτικό πώμα πάνω από τις επαφές αμέσως μόλις βγάλετε τη μπαταρία από τον φορτιστή ή το εργαλείο.



Βεβαιωθείτε ότι το προστατευτικό πώμα είναι στην θέση του πριν φυλάξετε ή μεταφέρετε την αποσυνδεδεμένη μπαταρία.

Αυτόματη εναρμόνιση



Η κατάσταση λειτουργίας αυτόματης εναρμόνισης θα ισορροπήσει ή θα εξισώσει κάθε μία από τις μπαταρίες στη μέγιστη χωρητικότητά τους. Οι μπαταρίες πρέπει να εναρμονίζονται όλη τη νύχτα ανά 10 κύκλους φόρτισης/εκφόρτισης ή κάθε φορά που δεν αποδίδουν πλέον το ίδιο.

- Για να εναρμονίσετε τις μπαταρίες σας, τοποθετήστε τις κανονικά στον φορτιστή. Η κόκκινη ένδειξη θα αναβοσβήνει συνέχεια δείχνοντας ότι ξεκίνησε ο κύκλος φόρτισης.
- Όταν ολοκληρωθεί ο κύκλος φόρτισης της 1 ώρας, η φωτεινή ένδειξη θα είναι σταθερή και δεν θα αναβοσβήνει πλέον. Οι μπαταρίες έχουν φορτιστεί πλήρως και μπορούν να χρησιμοποιηθούν.
- Αν οι μπαταρίες παραμείνουν στον φορτιστή μετά από τη φόρτιση της 1 ώρας, ο φορτιστής θα τεθεί αυτόματα σε κατάσταση εναρμόνισης. Αυτή η κατάσταση λειτουργίας διαρκεί 8 ώρες αλλά οι μπαταρίες μπορούν να αφαιρεθούν ανά πάσα στιγμή της διαδικασίας.

Καθυστέρηση θερμού/κρούου συσσωρευτή

Όταν ο φορτιστής ανιχνεύσει κάποια μπαταρία που είναι θερμή ή κρύα, θα ξεκινήσει αυτόματα τη λειτουργία καθυστέρησης θερμού/κρούου συσσωρευτή, αναστέλλοντας την φόρτιση έως η θερμοκρασία της μπαταρίας είναι απτη. Έπειτα ο φορτιστής θα περάσει αυτόματα στη λειτουργία φόρτισης της μπαταρίας. Με τον τρόπο αυτό διασφαλίζεται η μέγιστη δυνατή ζωή της μπαταρίας. Η κόκκινη ένδειξη φόρτισης (2) αναβοσβήνει για πολύ, και στη συνέχεια για λίγο ενόσω είναι ενεργοποιημένη η κατάσταση καθυστέρησης θερμού/κρούου συσσωρευτή.

Αντικατάσταση της λεπίδας πριονιού (εικ. C)

- Μετακινήστε τον ολισθητήρα σύσφιξης πέδιλου (11) προς τα πάνω για να απελευθερώσετε το μηχανισμό σύσφιξης λεπίδας.
- Εισάγετε τη λεπίδα πριονιού στη βάση της (10) μέχρι να ασφαλιστεί. Η λεπίδα μπορεί να τοποθετηθεί είτε με τις οδοντώσεις προς τα πάνω ή προς τα κάτω.

- Μετακινήστε τον ολισθητήρα σύσφιξης πέδιλου (11) προς τα κάτω για να ασφαλίσετε το μηχανισμό σύσφιξης λεπίδας.
- Για να αφαιρέσετε τη λεπίδα πριονιού, προχωρήσατε με αντίθετη σειρά.

Ποτέ μην θέτετε το εργαλείο σε λειτουργία όταν η λεπίδα πριονιού είναι μπλοκαρισμένη στο τεμάχιο εργασίας ή βρίσκεται σε επαφή με το υλικό.

Λεπίδες πριονιού

υλικό	προτεινόμενη λεπίδα πριονιού
σιδηρούχο μέταλλο	λεπτή οδόντωση
μη σιδηρούχο μέταλλο	χοντρή οδόντωση
ξύλο	χοντρή οδόντωση
πλαστικό	λεπτή οδόντωση
τοιχοποιία	με άκρη καρβιδίου

Προαιρετικά διατίθεται ευρεία ποικιλία ειδικών λεπίδων πριονιού.



Επιλέγετε πάντοτε τη λεπίδα πριονιού με μεγάλη προσοχή.

Οδηγίες χρήσεως



- Τηρείτε πάντοτε τις οδηγίες ασφάλειας και τους ισχύοντες κανονισμούς.
- Διασφαλίστε ότι το υλικό που θα πριονίσετε είναι ασφαλισμένο στη θέση του.
- Ασκήστε ελαφρά μόνο πίεση στο εργαλείο και μην ασκείτε πλευρική πίεση στη λεπίδα του πριονιού. Αν είναι δυνατόν, εργάζεστε εξασκώντας πίεση με το πέδιλο πριονιού πάνω στο τεμάχιο εργασίας. Αυτό αποτρέπει την καταστροφή της λεπίδας και την αναπήδηση και δόνηση του εργαλείου.
- Όταν πριονίζετε σε τοίχους ή πατώματα, γνωρίζετε πάντοτε τη θέση των σωλήνων νερού και των καλωδίων. Κρατάτε πάντα το εργαλείο από τη λαβή του.
- Αποφύγετε την υπερφόρτιση.
- Αφήστε τη λεπίδα να λειτουργήσει ελεύθερα για λίγα δευτερόλεπτα πριν αρχίσετε την εργασία.

Πριν από τη λειτουργία:

- Βεβαιωθείτε ότι το συγκρότημα μπαταριών σας είναι (πλήρως) φορτισμένο.

Ξεκίνηση/Σταμάτημα (εικ. Α)

Για λόγους ασφαλείας ο διακόπτης μεταβλητής ταχύτητας (1) είναι εξοπλισμένος με ασφαλιστικό κουμπί.

- Πιέστε το ασφαλιστικό κουμπί για να απασφαλίσετε το εργαλείο.
- Για να ανοίγωστε το εργαλείο πιέστε το διακόπτη μεταβλητής ταχύτητας (1) οπίζει η ταχύτητα.
- Για να σταματήσετε το εργαλείο απελευθερώστε το διακόπτη.
- Μόλις ελευθερωθεί ο διακόπτης μεταβαλλόμενης ταχύτητα ο ασφαλιστικός διακόπτης (2) ενεργοποιείται αυτόματα για να εμποδίσει αθέλητη εκκίνηση του μηχανήματος.



Μην θέτετε σε λειτουργία και μη σταματάτε το εργαλείο όταν η λεπίδα του πριονιού αγγίζει το υπό καταργασία αντικείμενο ή άλλα υλικά.

Κοπή ξύλο

- Σφίξτε με μέγερνη το τεμάχιο εργασίας με ασφάλεια και αφαιρέσατε όλα τα καρφία και τα μεταλλικά αντικείμενα.
- Κρατώντας το Ηλεκτρικό Εργαλείο και με τα δύο χέρια, εργασθείτε πιέζοντας το πέδιλο πριονιού πάνω στο τεμάχιο εργασίας.

Βαθεία κοπή σε ξύλο

- Τοποθετήσατε το πέδιλο πριονιού επάνω στο τεμάχιο εργασίας κατά τρόπον ώστε η λεπίδα να σχηματίζει κατάλληλη γωνία για τη βαθειά κοπή.
- Θέσατε το εργαλείο σε λειτουργία και αργά εισάγατε τη λεπίδα. Σιγουρευτείτε ότι το πέδιλο λεπίδας παραμένει σε επαφή με το τεμάχιο εργασίας συνέχεια.

Κοπή εσοχών

- Μετρήσατε και μαρκάρετε την απαιτούμενη εσοχή που θέλετε να κόψετε.
- Χρησιμοποιώντας στενή λεπίδα πριονιού τοποθετήσατε το κάτω μέρος του πέλδλου πριονιού στο τεμάχιο εργασίας και σιγουρευτείτε ότι η λεπίδα είναι επί της γραμμής κοπής.
Αν είναι απαραίτητο, π.χ. σε στενούς περιορισμένους χώρους, χρησιμοποιείτε την εξωτερική πλευρά του πέλδλου πριονιού ως γραμμή-οδηγό.
- Θέσατε το εργαλείο σε λειτουργία και εισάγατε τη λεπίδα στο υλικό με πλήρη ταχύτητα, κρατώντας σταθερά το εργαλείο πάνω στο τεμάχιο εργασίας.



Καθαρισμός από τη σκόνη

- Όταν το εργαλείο χρησιμοποιείται σε εσωτερικούς χώρους για παρατεταμένες χρονικές περιόδους, θα πρέπει να συνδέεται με έναν κατάλληλο εξαγωγέα σκόνης. Χρησιμοποιείτε εξαγωγές σκόνης που έχουν σχεδιαστεί σύμφωνα με τις ισχύουσες Οδηγίες για εκπομπή σκόνης.

Κοπή μετάλλου

- Όταν κόβετε λεπτό μέταλλο πάντοτε σταθεροποιείτε το τεμάχιο εργασίας με ξύλο και στις δύο πλευρές. Αυτό εξασφαλίζει καθαρές κοπές και αποτρέπει την καταστροφή του υλικού.
- Για μακριές, ευθείες τομές, χαράξατε μια γραμμή στο τεμάχιο εργασίας.
- Τοποθετήσατε μία λεπτή στρώση λιπαντικού κατά μήκος της γραμμής κοπής, θέσατε το εργαλείο σε λειτουργία και ακολουθήσατε τη γραμμή κοπής.

Κοπή πλαστικών

- Πάντοτε εργάζεστε με μειωμένη ταχύτητα. Κάνετε πρώτα μια δοκιμαστική κοπή για να ελέγξετε αν το υλικό είναι ευαίσθητο στη θερμοκρασία.



Κοπή τοιχοποιίας



Όταν πριονίζετε σε τσιμέντο μπορεί να παραχθεί σκόνη επιβλαβής για την υγεία. Ακολουθήσατε τις ρυθμιστικές κατευθυντήριες γραμμές και τηρείτε τις συστάσεις που δίδουν οι κατασκευαστές τσιμεντου.

Συμβουλευθείτε τον προμηθευτή σας για περισσότερες πληροφορίες σχετικά με τα κατάλληλα εξαρτήματα.

Συντήρηση

Το ηλεκτρικό εργαλείο σας DEWALT έχει σχεδιαστεί για μακρόχρονη λειτουργία με ελάχιστη συντήρηση. Για τη συνεχή και ικανοποιητική λειτουργία του χρειάζεται κατάλληλη συντήρηση και τακτικό καθάρισμα.



Λίπανση

Το ηλεκτρικό εργαλείο σας δε χρειάζεται πρόσθετη λίπανση.



Καθάρισμα

- Διατηρείτε τις οπές εξαερισμού καθαρές και σκουπίζετε τακτικά το εργαλείο με μαλακό ύφασμα.
- Βγάλτε από την πρίζα τον φορτιστή πριν καθαρίσετε το περιβλήμα με ένα μαλακό πανί.
- Αφαιρέστε το συγκρότημα μπαταριών πριν καθαρίσετε το Ηλεκτρικό Εργαλείο σας.

Περιβάλλον

**Επαναφορτιζόμενο συγκρότημα μπαταριών**

Αυτό το συγκρότημα μπαταριών μακράς διάρκειας πρέπει να φορτίζεται όταν δεν μπορεί να παρέχει ισχύ για εργασίες που γίνονταν εύκολα προηγουμένως. Κατά το τέλος της τεχνικής του ζωής, απορρίψτε το με την δέουσα φροντίδα για το περιβάλλον:

- Εξαντλήστε πλήρως το συγκρότημα μπαταριών, και στη συνέχεια αφαιρέστε το από το εργαλείο.
- Τα στοιχεία NiCd/NiMH είναι ανακυκλώσιμα. Μεταφέρετε τα στον αντιπρόσωπό σας ή σε τοπικό σταθμό ανακύκλωσης. Οι συλλεγόμενες θήκες μπαταριών θα ανακυκλωθούν ή θα διατεθούν κατάλληλα.

**Ανεπιθύμητα εργαλεία**

Παραδώστε το εργαλείο σας σε εξουσιοδοτημένο συνεργείο συντήρησης. Οι τεχνικοί του θα μερμνήσουν για την διάθεσή του κατά τρόπο που δεν βλάπτει το περιβάλλον.

ΕΓΓΥΗΣΗ

• 30 ΗΜΕΡΩΝ ΕΓΓΥΗΣΗ ΙΚΑΝΟΠΟΙΗΤΙΚΗΣ ΑΠΟΔΟΣΗΣ •

Εάν δεν είστε πλήρως ικανοποιημένοι από την απόδοση του εργαλείου σας DeWALT, απλώς επιστρέψτε το εντός 30 ημερών, πλήρες όπως το αγοράσατε, από το εξουσιοδοτημένο Κατάστημα DeWALT, για πλήρη επιστροφή χρημάτων. Πρέπει να προσκομιστεί απόδειξη αγοράς.

• ΕΝΟΣ ΕΤΟΥΣ ΣΥΜΒΟΛΑΙΟ ΓΙΑ ΠΛΗΡΕΣ ΣΕΡΒΙΣ •

Εάν χρειάζεστε συντήρηση ή σέρβις για το εργαλείο σας DeWALT, εντός 12 μηνών από την αγορά, αυτό μπορεί να γίνει δωρεάν σε εξουσιοδοτημένο Κατάστημα Service. Πρέπει να προσκομιστεί απόδειξη αγοράς. Η συντήρηση/service περιλαμβάνει εργασία και ανταλλακτικά για τα ηλεκτρικά εργαλεία DeWALT.

• ΕΝΟΣ ΕΤΟΥΣ ΠΛΗΡΗΣ ΕΓΓΥΗΣΗ •

Εάν το προϊόν σας της DeWALT παρουσιάζει ανωμαλία οφειλόμενη σε ελάττωμα των υλικών ή της κατασκευής εντός 12 μηνών από την ημερομηνία της αγοράς, εγγυώμαστε τη δωρεάν αντικατάσταση όλων των ελαττωματικών μερών, ή κατά την κρίση μας, τη δωρεάν αντικατάσταση ολόκληρης της μονάδας υπό την προϋπόθεση ότι:

- Δεν έχει γίνει κακή μεταχείριση του προϊόντος.
- Δεν έχει επιχειρηθεί επισκευή από μη εξουσιοδοτημένο άτομο.
- Θα προσκομιστεί απόδειξη της ημερομηνίας αγοράς.

Για να εντοπίσετε το πλησιέστερο εξουσιοδοτημένο Κατάστημα Service, παρακαλείσθε να τηλεφωνήσετε στο πλησιέστερο Κατάστημα Service της εταιρίας μας (βλέπε παρακάτω). Εναλλακτικά, μια λίστα εξουσιοδοτημένων Κατάστηματων Service DeWALT και πολλές λεπτομέρειες σχετικά με την υπηρεσία after-sales είναι διαθέσιμες στο Internet στη διεύθυνση www.2helpU.com.

Belgique et Luxembourg België en Luxemburg	DeWALT Mechelen Campus, Schaliënhoevedreef 20 ^F B-2800 Mechelen	Tel: +32 (0)015 - 15 47 9211 Fax: +32 (0)015 - 15 47 9210 www.dewaltbenelux.com
Danmark	DeWALT Højrevang 26 B 3450 Allerød	Tlf: 70 20 15 30 Fax: 48 14 13 99 www.dewalt-nordic.com
Deutschland	DeWALT Richard-Klinger-Straße 65510 Idstein	Tel: 06126-21-1 Fax: 06126-21-2770 www.dewalt.de
Ελλάς	Black & Decker (Hellas) S.A. Στράβωνος 7 & Βουλιαγμένης 159 Γλυφάδα 16674, Αθήνα	Τηλ: (01) 8981-616 Φαξ: (01) 8983-570 Service: (01) 8982-630
España	DeWALT Parque de Negocios "Mas Blau" Edificio Muntadas, c/Bergadá, 1, Of. A6 08820 El Prat de Llobregat (Barcelona)	Tel: 934 797 400 Fax: 934 797 439
France	DeWALT Le Paisy BP 21, 69571 Dardilly Cedex	Tel: 472 20 39 72 Fax: 472 20 39 02
Helvetia Schweiz	DeWALT Suisse Rütistraße 14 8952 Schlieren	Tel: 01 - 73 06 747 Fax: 01 - 73 07 067 www.dewalt.ch
Ireland	DeWALT Caipé House Rock Hill Black Rock, Co. Dublin	Tel: 00353-2781800 Fax: 00353-2781811
Italia	DeWALT Viale Elvezia 2 20052 Monza (Mi)	Tel: 0800-014353 Fax: 039-2387592
Nederland	DeWALT Florijnstraat 10 4879 AH Etten-Leur	Tel: 076 50 02 000 Fax: 076 50 38 184 www.dewalt.benelux.com
Norge	DeWALT Strømsveien 344 1011 Oslo	Tel: 22 90 99 00 Fax: 22 90 99 01 www.dewalt-nordic.com
Österreich	DeWALT Werkzeugevertriebs GmbH Erlaaerstraße 165, Postfach 320, 1231 Wien	Tel: 01 - 66116 - 0 Fax: 01 - 66116 - 14 www.dewalt.at
Portugal	DeWALT Rua Egas Moniz 173 João do Estoril, 2766-651 Estoril	Tel: 214 66 75 00 Fax: 214 66 75 75
Suomi	DeWALT Palotie 3 01610 Vantaa	Puh: 98 25 45 40 Fax: 98 25 45 444 www.dewalt-nordic.com
	Brandvägen 3 01610 Vanda	Tel: 98 25 45 40 Fax: 98 25 45 444 www.dewalt-nordic.com
Sverige	DeWALT Box 603 421 26 Västra Frölunda, Besöksadr. Ekonomivägen 11	Tel: 031 68 61 00 Fax: 031 68 60 08 www.dewalt-nordic.com
Türkiye	Rota Elektrikli El Aletleri San. ve Tic Ltd. Şti. Dudullu Cad. Kerembey Sok. No.1 Özdemir İş Merkezi Küçükbakkalköy / İstanbul	Tel: (0216) 455 89 73 Faks: (0216) 455 20 52
United Kingdom	DeWALT 210 Bath Road Slough, Berks SL1 3YD	Tel: 01753-56 70 55 Fax: 01753-57 21 12