

 **BLACK &
DECKER®**

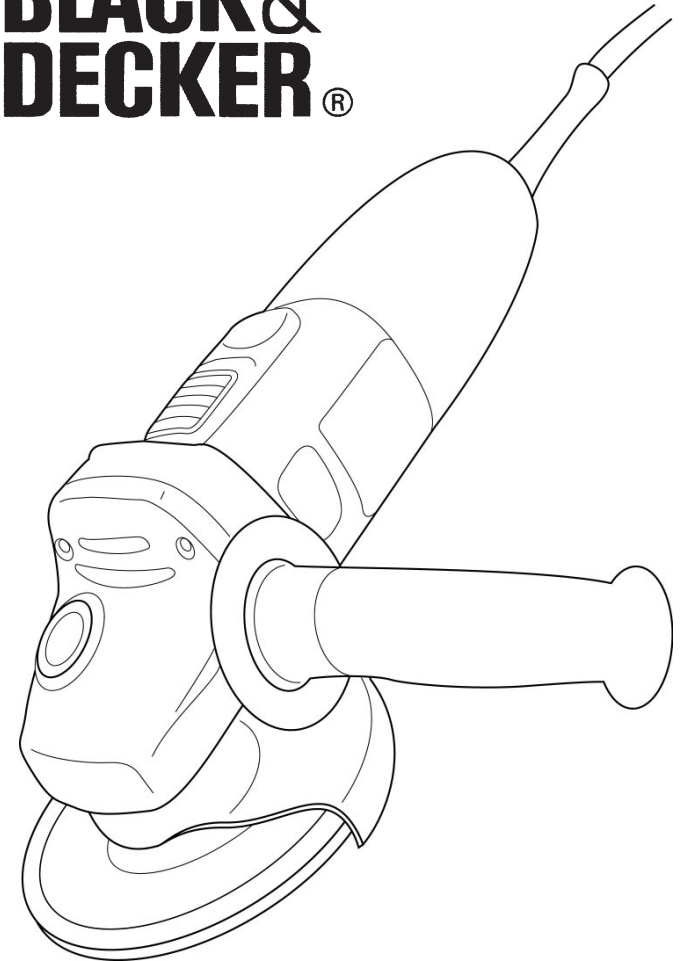

NICHT GEEIGNET FÜR PROFESSIONELLE ANWENDUNG

UPOZORNĚNÍ - URČENO PRO KUTILY

A KÉZISZERSZÁM IPARSZERŰ HASZNÁLATRA NEM AJÁNLOTT

NEPROFESIONALIEMS DARBAMS - VARTOJANT IRANKI PROFESIONALIEMS
DARBAMS, GARANTIJA NETAIKOMA

UZMANĪBU! ŠIE ELEKTROINSTRUMENTI IR PAREDZĒTI TIKAI

NEPROFESIONĀLAI IZMANTOŠANAI

NARZĘDZIE TYLKO DLA MAJSTERKOWICZÓW

ЭЛЕКТРОИНСТРУМЕНТТОЛЬКО ДЛЯ БЫТОВОГО ИСПОЛЬЗОВАНИЯ

UPOZORNENIE - URČENÉ PRE DOMÁCICH MAJSTROV

BU ÜRÜN PROFESYONEL KULLANIM İÇİN TASARLANMAMISTIR.

575611-00

CD500

KG68

KG75

ENGLISH

Congratulations!

On the purchase of your Black & Decker small angle grinder.

To ensure the best results from your small angle grinder please read these safety and usage instructions carefully. If you have any questions or queries after reading this manual please do not hesitate to call your local service and information centre (the number is towards the back of this manual).

Contents

Page 3	Safety instructions
Page 4	Additional safety instructions for small angle grinders Double insulation Electrical safety Mains plug replacement
Page 5	Extension cables Unwanted tools and the environment The Black & Decker guarantee After sales service for your Black & Decker product Our after sales service policy Accessories Technical data
Page 6	Features Operating your angle grinder Fitting the wheel guard Fitting the discs
Page 7	Removing the wheel guard Fitting abrasive discs Handy hints Overload Tool care
Page 8	Cleaning EC declaration of conformity Black & Decker phone numbers and addresses Guarantee card

SAFETY INSTRUCTIONS

Warning! When using electric tools, the following basic safety precautions should always be taken to reduce the risk of fire, electric shock and personal injury. Read all these instructions before attempting to operate this product and save these instructions.

For safe operation:

- We recommend that you take appropriate measures for the protection of hearing if the sound pressure of 85 dB (A) is exceeded.
- **Keep the work area clean.** Cluttered areas and benches invite injuries.
- **Consider work area environment.** Do not expose power tools to rain and do not use power tools in damp or wet locations. Keep the work area well lit. Do not use power tools where there is a risk to cause fire or explosion.
- **Guard against electric shock.** Avoid body contact where possible with earthed or grounded surfaces (e.g. pipes, radiators, ranges, refrigerators).
- **Keep children away.** Do not let visitors touch the tool or extension cord. All visitors should be kept away from work area.
- **Store idle tools.** When not in use, tools should be stored in a dry, high or locked place, out of reach of children.
- **Do not force the tool.** It will do the job better and more safely at the rate for which it was intended.
- **Use the right tool.** Do not force small tools or attachments to do the job of a heavy duty tool. Do not use tools for purposes not intended; for example, do not use a circular saw to cut tree limbs or logs.
- **Dress properly.** Do not wear loose clothing or jewellery as they can be caught in moving parts. Rubber gloves and non-skid footwear are recommended when working outdoors. Wear protective hair covering to contain long hair.
- **Use safety glasses.** Use a face or dust mask as well if the operation is dusty or if using in enclosed spaces.
- **Do not abuse the cord.** Never carry the tool by its cord or yank it to disconnect it from the socket. Keep the cord away from heat, oil and sharp edges.
- **Secure your work.** Use clamps or a vice to hold your work. It is safer than using your hand and it frees both hands to operate the tool.
- **Do not overreach.** Keep proper footing and balance at all times.
- **Maintain tools with care.** Keep cutting tools sharp and clean for better and safer performance. Follow instructions for lubricating and changing accessories. Inspect tool cords periodically and if damaged have repaired by an authorised service facility. Inspect extension cords periodically and replace if damaged. Keep handles dry, clean and free from oil and grease.
- **Disconnect tools.** Disconnect when not in use, before servicing and when changing accessories such as blades, bits and cutters.
- **Remove adjusting keys and wrenches.** Form the habit of checking to see that keys and adjusting wrenches are removed from the tool and replaced in the storage area before switching on.
- **Avoid unintentional starting.** Do not carry a plugged-in tool with a finger on the switch. Ensure the switch is off when plugging in.
- **Use outdoor extension cords.** When a tool is used outdoors, use only extension cords intended for outdoor use and so marked.
- **Stay alert.** Watch what you are doing. Use common sense. Do not operate tools when you are tired.
- **Connect dust extraction equipment.** If devices are provided for the connection of dust extraction and collection facilities, ensure these are connected and properly used, especially in confined areas.
- **Check damaged parts.** Before further use of the tool, a guard or other part that is damaged should be carefully checked to determine whether it will operate properly and perform its intended function. Check for alignment of moving parts, free running of moving parts, breakage of parts, mounting and any other conditions that may affect its operation. A guard or other part that is damaged should be properly repaired or replaced by an authorised service centre unless otherwise indicated in this instruction manual. Have defective

switches replaced by an authorised service centre. Do not use the tool if the switch does not turn it on and off.

- **Warning!** The use of any accessory or attachment, other than recommended in this instruction manual, may present a risk of personal injury.
- **Have your tool repaired by a qualified person.** This electrical tool is in accordance with the relevant safety requirements. Repairs should only be carried out by qualified persons using original spare parts, otherwise this may result in considerable danger to the user.

ADDITIONAL SAFETY INSTRUCTIONS FOR SMALL ANGLE GRINDERS

- Use the guard and ensure it is fitted correctly.
- Check mounting flanges and the disc are correctly fitted and are undamaged.
- Ensure you are using the correct size and type of disc for the task.
- Ensure the disc, wire brush and sanding accessories are rated in excess of the spindle rpm of your angle grinder. Allow a newly assembled wheel to idle off-load for 30 seconds before starting any operation.

Save these instructions!

DOUBLE INSULATION



Your tool is double insulated. This means that all the external metal parts are electrically insulated from the mains power supply. This is done by placing insulation barriers between the electrical and mechanical components making it unnecessary for the tool to be earthed. Note: Double insulation does not take the place of normal safety precautions when operating this tool. The insulation system is for added protection against injury resulting from a possible electrical insulation failure within the tool.

ELECTRICAL SAFETY

Be sure your supply is the same as the voltage given on the rating plate. This tool is fitted with a two-core cord and plug.

MAINS PLUG REPLACEMENT (UK ONLY)

Should the mains plug need replacing and you are competent to do this, proceed as instructed below. If you are in doubt, contact a Black & Decker service repair agent or a qualified electrician.

- Disconnect the plug from the power supply.
- Cut off the plug and dispose of safely. A plug with bared copper conductors is very dangerous if engaged in a live socket outlet.
- Only fit BS1363A approved plugs fitted with the correctly rated fuse. Note: Fuses do not give personal protection against electric shock.
- The cable wire colours, or a letter, will be marked at the connection point of most good quality plugs. Attach the wires to their respective points in the plug (see diagram). Brown = L (live), blue = N (neutral).
- Before replacing the top cover of the plug ensure that the cable restraint is holding the outer sheath of the cable firmly and that the two leads are correctly fixed at the terminal screws.
- Your product is supplied with a non-rewireable plug, if the fuse cover is missing or damaged do not use the plug.

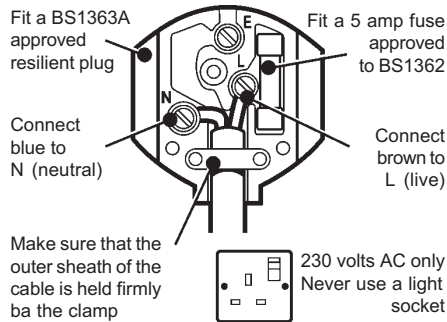

Warning! Never connect live or neutral wires to the earth pin marked E or .

AUSTRALIA AND NEW ZEALAND ONLY

Should the mains plug or cordset of this equipment be damaged it must only be replaced by an authorised Black & Decker service agent as special purpose tools are required.

EXTENSION CABLES

You can use up to 30m (100ft) of Black & Decker 2-core extension cable (or 3-core extension cable in Australia and New Zealand) without undue loss of power.

Note: An extension cable should not be used unless absolutely necessary. Use of an improper extension cable could result in a risk of fire and electric shock. If an extension cable must be used, make sure it is properly wired and in good electrical condition.

UNWANTED TOOLS AND THE ENVIRONMENT



Should you find one day that the tool needs replacement or is of no further use, think of the protection of the environment. Black & Decker service agents will accept old tools and will dispose of them in an environmentally safe way.

THE BLACK & DECKER GUARANTEE (UK, AUSTRALIA AND NEW ZEALAND ONLY)

If your Black & Decker product becomes defective due to faulty materials and workmanship, within 24 months from the date of purchase, we guarantee to either replace all defective parts or at our discretion, replace the unit free of charge provided that:

- The product is returned to us or our authorised repairers with evidence of date of purchase.
- The product has not been used for trade, professional or hire purposes.
- The product has not been subjected to misuse or neglect.
- The product has not sustained any damage through foreign objects, substances or accidents.
- Repairs have not been attempted by anyone other than our authorised repair distributors.

This guarantee is offered as an extra benefit and is additional to your statutory rights.

AFTER SALES SERVICE FOR YOUR BLACK & DECKER PRODUCT (UK, AUSTRALIA AND NEW ZEALAND ONLY)

Black & Decker offers a nationwide network of authorised service agents. The use of other

than genuine Black & Decker accessories and parts may damage or reduce the performance of your Black & Decker product and may also endanger the user. The terms and conditions of the warranty may also be effected.

OUR AFTER SALES SERVICE POLICY (UK, AUSTRALIA AND NEW ZEALAND ONLY)

It is our aim that all Black & Decker customers should be totally satisfied with their Black & Decker product and after sales service, but if help or advice is needed please contact a local Black & Decker authorised repair agent manager who will be happy to help. Full details of our unique after sales service can be obtained from any of our Black & Decker authorised repair agents.

ACCESSORIES

The performance of any power tool is dependent upon the accessory used. Black & Decker accessories are engineered to high quality standards and are designed to enhance the performance of the power tool. Buying a Black & Decker accessory will ensure that you get the very best from your Black & Decker power tool.

Black & Decker accessories available include metal and stone cutting discs, grinding discs, wire brushes and sanding discs.

TECHNICAL DATA

The level of sound pressure of this tool is in accordance with EEC legislation. You must wear ear protection when using this tool.

	CD500	KG68	KG75
Disc diameter	115mm	115mm	115mm
Power input	680W	680W	750W
No load speed	10,000 rpm	10,000 rpm	10,000 rpm
Spindle size	M14	M14	M14
Cable length	2m	3m	3m

FEATURES

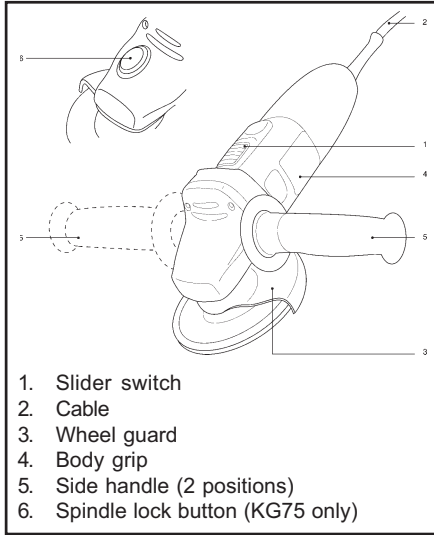

1. Slider switch
2. Cable
3. Wheel guard
4. Body grip
5. Side handle (2 positions)
6. Spindle lock button (KG75 only)

OPERATING YOUR ANGLE GRINDER

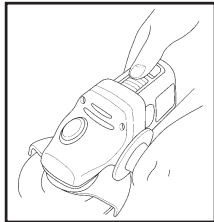

To switch your angle grinder on, push the slider switch forward. To switch your angle grinder off, press the rear of the slider switch. Spring action returns the switch to the off position.

FITTING THE WHEEL GUARD

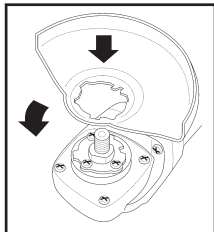

Place the angle grinder on a table, spindle up. Align the lug with the slot in the bracket. Press the guard down and turn it in the direction of the arrow.

Note: The guard locking pin prevents the guard from coming loose.

FITTING THE DISCS

Grinding and finishing

Use a rigid abrasive disc with a depressed centre for surface grinding and finishing. The

maximum diameter disc you can use is 115mm. The maximum thickness is 6mm and the centre hole is 22mm.

Cutting metal

Use a cutting disc for cutting rod, pipe and metal section. The maximum diameter you can use is 115mm. The maximum thickness is 3.5mm and the centre hole is 22mm.

Cutting masonry

Use a flat cutting disc. The maximum diameter you can use is 115mm. Always approach the work at the angle at which you will cut. Maintain this angle throughout the cut and do not exert a side load on the disc.

Proceed as follows:

Disconnect the plug from the electricity supply.

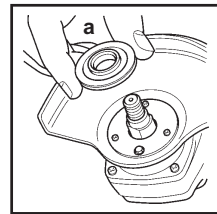

Ensure the guard is fitted.

Place the inner flange (a) on the spindle. Ensure it is located on the two flats.

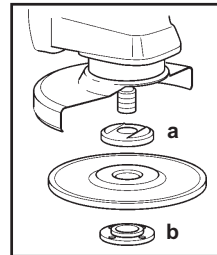

Place the abrasive disc on the spindle and inner flange (a). Ensure it is correctly located.

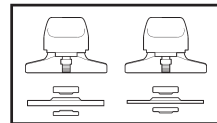

Fit the threaded outer flange (b), making sure it is facing in the correct direction for the type of disc fitted.

For grinding discs, the flange (b) is fitted with the raised portion facing towards the disc. For cutting discs, the flange (b) is fitted with the inner portion facing away from the disc.

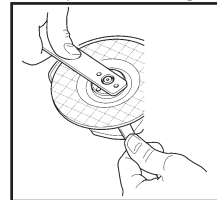

Hold the spanner on the flats of the spindle to prevent rotation of the disc and tighten the outer flange with the spanner provided.

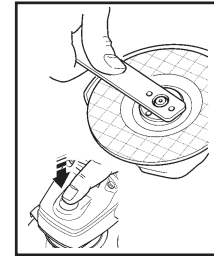

KG75 only:

Press in the spindle lock button and rotate the spindle until it locks. Keeping the lock button pressed in, tighten the outer flange with the spanner provided.

REMOVING THE GUARD (SANDING ONLY)

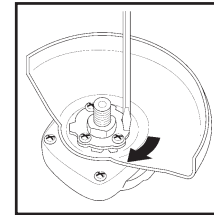

Hold the tool in your hand. Rotate the guard in the direction of the arrow. Use a screwdriver to press the locking pin in the slot. Release the guard.

FITTING ABRASIVE DISCS

Use an abrasive disc with the backing pad for sanding with your angle grinder.

Disconnect the plug from the electricity supply.

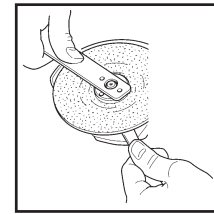

Remove the guard. Place the flange on the spindle. Place the backing pad on the spindle and inner flange, ensuring it is correctly located. Mount the fibre backed abrasive disc

on the backing pad. Fit the threaded outer flange and tighten as explained in 'Fitting the discs'.

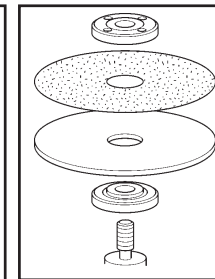
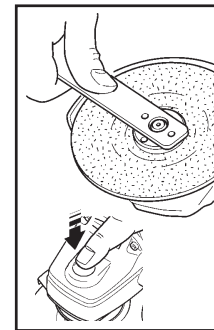

HANDY HINTS

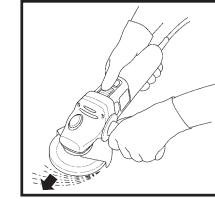

Hold your angle grinder firmly with one hand around the side handle and the other around the body of your angle grinder.

- Always position the guard so that as much of the exposed disc as possible is pointing away from you.
- Be prepared for a stream of sparks when the disc touches the metal.

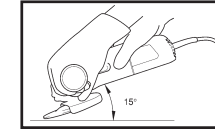

When grinding, always maintain the correct angle between the disc and the work surface (15°). This increases

the removal capacity of the disc and avoids unnecessary overloading.

OVERLOAD

Overloading will cause damage to the motor of your angle grinder. This can happen if your angle grinder is subjected to heavy duty use for prolonged periods of use. Do not in any circumstances, attempt to exert too much pressure on your angle grinder to speed up your work. The abrasive discs operate more efficiently when a light pressure is exerted, thus avoiding a drop in the speed of your angle grinder (see Tool care).

TOOL CARE

Keep guards, air vents and the motor housing as clear as possible of dust and dirt. Wipe with a clean cloth and blow through with a low-pressure air supply. Excessive build-up of metal dust can cause tracking of electrical current from the internal parts to exposed metal parts. Do not overload your angle grinder. Overloading causes a reduction in speed and efficiency, causing your angle grinder to become too hot. If this happens, operate your angle grinder under no load for one or two minutes until it has cooled to normal operating temperature. Switching your angle grinder off under load will reduce the life of the switch.

CLEANING

Use only mild soap and a slightly damp cloth to clean your angle grinder. Many household cleaners contain chemicals which could seriously damage the plastic. Also, do not use petrol, turpentine, lacquer or paint thinners or similar products. Never let any liquid get inside the tool and never immerse any part of the tool into liquid.

EC DECLARATION OF CONFORMITY

We declare that units: **CD500, KG68, KG75** conform to 89/392/EEC, 89/336/EEC, EN55014, 73/23/EEC, EN55104, EN50144, HD400, EN61000

A weighted sound pressure 89.9dB (A)
A weighted sound power 102.9dB (A)
Hand/arm weighted vibration <2.5m/s²

Brian Cooke - Director of Engineering Black & Decker Ltd, Spennymoor, County Durham DL16 6JG United Kingdom

The Black & Decker policy is one of continuous improvement to our product and as such we reserve the right to change the product specification without prior notice.

ČESKY

Blahopřejeme Vám!

K zakoupení Vaší malé úhlové brusky Black&Decker.

Prosím, přečtěte si pečlivě následující bezpečnostní instrukce a pokyny k použití a tak si zajistěte co nejlepší výsledky při práci s Vaší malou úhlovou bruskou.

V případě jakýchkoliv nejasností nebo dotazů po přečtení tohoto návodu neváhejte a zatelefonujte do vašeho nejbližšího servisního a informačního centra. Potřebná telefonní čísla najdete na poslední straně tohoto návodu.

Obsah

Strana 10	Bezpečnostní pokyny
Strana 11	Další bezpečnostní pokyny pro úhlové brusky Dvojitá izolace Elektrická bezpečnost Prodlužovací kabely Opotřebované nářadí a životní prostředí Příslušenství Technické údaje
Strana 12	Popis Obsluha Vaší úhlové brusky Montáž krytu kotouče Montáž kotoučů
Strana 13	Demontáž krytu kotouče Montáž brusných kotoučů Užitečné rady Přetížení nářadí
Strana 14	Údržba Čištění Prohlášení o shodě

BEZPEČNOSTNÍ INSTRUKCE

Varování! Při používání elektrického nářadí by měla být dodržována základní bezpečnostní opatření, která snižují riziko vzniku požáru, riziko úrazu elektrickým proudem a riziko poranění osob. Dříve než začnete nářadí používat, přečtěte si řádně následující instrukce a příručku uschovejte.

Pravidla bezpečnosti při práci:

- Jestliže akustický tlak překročí hranici 85 dB (A), doporučujeme Vám, abyste provedli příslušná měření týkající se ochrany sluchu.
- Udržujte čistotu v pracovním prostoru. Nepořádek na pracovním stole a v jeho okolí může přivodit úraz.
- Uvědomte si, v jakém prostředí pracujete. Chraňte elektrické nářadí před deštěm. Nepoužívejte jej ve vlhkém a mokřem prostředí. Dbejte na řádné a kvalitní osvětlení pracovního prostoru. Nepoužívejte elektrické nářadí v blízkosti hořlavých kapalin nebo plynů.
- Ochrana proti úrazu elektrickým proudem. Vyvarujte se tělesného kontaktu s uzemněnými předměty jako jsou trubky, radiátory, elektrické sporáky, chladničky, atd.
- Udržujte děti mimo dosah. Nedovolte ostatním dotýkat se nářadí nebo prodlužovacího kabelu. Všichni, mimo obsluhu, by se měli zdržovat mimo pracovní prostor.
- Uskladnění nářadí. Jestliže nářadí nepoužíváte, uložte jej na suchém, vyšším a uzamčeném místě, mimo dosah dětí.
- Nářadí nepřetěžujte. Nářadí bude pracovat lépe a bezpečněji, jestliže bude používáno ve výkonnostním rozsahu, pro který bylo určeno.
- Používejte vhodné nářadí. Nepřetěžujte malá nářadí nebo přídavná zařízení při práci, která je určena pro výkonnější nářadí. Nepoužívejte nářadí pro práci, pro kterou nebylo určeno - nepoužívejte například kotoučovou pilu k řezání hlavních větví stromů nebo klád a špalků.
- Vhodně se oblékejte. Nenoste příliš volné oblečení nebo šperky, které by mohly být zachyceny pohybujícími částmi. Jestliže pracujete venku, doporučujeme použití pryžových rukavic a protiskluzové obuvi. Jestliže máte dlouhé vlasy, používejte vhodnou pokrývku hlavy.

- Používejte ochranné brýle. Jestliže pracujete v prašném prostředí nebo v uzavřených prostorách, používejte ochranný štít nebo masku proti prachu.
- Nepoškozujte napájecí kabel. Nepřenášejte nástroj za napájecí kabel. Kabel nikdy nevytahujte ze zásuvky trhnutím nebo škrubnutím. Nevystavujte kabel vysokým teplotám, působení oleje a dbejte na to, aby nepřecházel přes ostré hrany.
- Upněte si obrobek. K připevnění obrobku používejte svorky nebo svěrák. Je to bezpečnější, než použití ruky a umožní Vám to obsluhu nářadí oběma rukama.
- Nepřekázejte sami sobě. Při práci udržujte vhodný a pevný postoj.
- Provádějte pečlivě údržbu nářadí. Z důvodu kvalitnějšího a bezpečnějšího provozu udržujte řezný nástroj ostrý a čistý. Dodržujte termíny pravidelného mazání a instrukce pro provádění výměny příslušenství. Rukojeti nářadí udržujte suché, čisté a neznečištěné olejem nebo mazivou.
- Odklizení seřizovacích klíčů a nářadí. Dříve než nářadí zapnete, zkontrolujte, zda nejsou v jeho blízkosti klíče nebo seřizovací přípravky.
- Zabraňte neúmyslnému spuštění. Nepřenášejte nářadí s prstem na spínači. Ujistěte se, že při zapojování napájecího kabelu do zásuvky je hlavní spínač vypnutý.
- Použití venkovního prodlužovacího kabelu. Jestliže nástroj používáte venku, používejte prodlužovací kabel určený pouze pro venkovní použití (takto označený).
- Buďte stále pozorní. Stále sledujte, co děláte, přemýšlejte a jestliže jste unaveni, přerušete práci.
- Připojení vybavení pro odsávání prachu. Jestliže je nářadí vybaveno adaptérem pro připojení odsávacího zařízení i vlastním odsávacím zařízením, ujistěte se, že je řádně připojeno a používáno. Zvláště v uzavřených prostorech.
- Kontrola poškozených částí. Před každým použitím nářadí by měly být pečlivě zkontrolovány ochranné kryty nebo jiné možné poškozené části, z důvodu zajištění bezproblémového provozu nářadí. Kontrola rotujících částí, volně pohyblivých částí, výztuží a ostatních skupin může ovlivnit funkčnost nářadí. Ochranné kryty nebo jiné části, které jsou poškozeny by měly být řádně opraveny nebo vyměněny ve

značkových servisech, které jsou uvedeny v této příručce. Provedení výměny poškozených spínačů svěřte značkovým servisům. Nepoužívejte nářadí, u kterého správně nezapíná a nevyplíná hlavní spínač.

- Varování! Použití jiného příslušenství nebo přídavného zařízení než je doporučeno v této příručce, může způsobit poranění obsluhu.
- Provádění oprav svěřujte kvalifikované osobě. Opravy mohou být prováděny pouze kvalifikovanými osobami při použití originálních náhradních dílů. Nedodržení tohoto postupu značně ohrožuje uživatele.

DALŠÍ BEZPEČNOSTNÍ POKYNY PRO MALÉ ÚHLOVÉ BRUSKY

- Používejte ochranné kryty a zajistěte jejich řádné připravení.
- Zkontrolujte, zda jsou řádně namontovány příruby a kotouče a zda nejsou poškozeny.
- Ujistěte se, zda pro danou práci používáte správný typ a velikost kotouče.
- Ujistěte se, že maximální povolené otáčky kotouče, drátěného kartáče a dalšího příslušenství pro broušení jsou vyšší než otáčky včetně Vaší úhlové brusky. Před zahájením pracovní operace ponechejte nově namontovaný kotouč běžet asi 30 sekund bez zátěže.

Tyto pokyny uschovejte!

DVOJITÁ IZOLACE



Vaše nářadí je vybaveno dvojitou izolací. To znamená, že všechny vnější kovové části jsou elektricky izolovány od zdroje napětí. To je zajištěno pomocí speciálních izolačních bariér umístěných mezi mechanické a elektrické součásti. Dvojitá izolace zajišťuje větší elektrickou bezpečnost a s její pomocí se vyhnete nezbytnému uzemnění nářadí. Poznámka: Dvojitá izolace nenahrazuje běžná bezpečnostní opatření při práci s nářadím. Systém izolace zvyšuje ochranu v případě poruchy elektrické izolace uvnitř nářadí.

ELEKTRICKÁ BEZPEČNOST

Ujistěte se, zda se napětí ve Vaší síti shoduje s napětím udaným na výkonnostním štítku Vašeho

nářadí. Nářadí je opatřeno dvoužilovým kabelem s vidlicí.

PRODLUŽOVACÍ KABELY

Do délky 30 m můžete použít dvoužilový prodlužovací kabel Black&Decker, aniž by došlo k velkým energetickým ztrátám.

Poznámka: Prodlužovací kabel by měl být používán jen v případech, kdy je to nezbytně nutné. V případě použití nevhodného kabelu hrozí riziko vzniku požáru nebo riziko úrazu elektrickým proudem. Jestliže musíte prodlužovací kabel použít, ujistěte se, zda je řádně izolován.

OPOTŘEBOVANÉ NÁŘADÍ A ŽIVOTNÍ PROSTŘEDÍ



Jednoho dne zjistíte, že nářadí musíte vyměnit nebo jej nebudete dále používat, v tomto případě myslíte na ochranu životního prostředí. Zástupci servisu firmy Black&Decker od vás staré nářadí odeberou a postarají se o jeho zpracování, aniž by došlo k ohrožení životního prostředí.

PŘÍSLUŠENSTVÍ

Výkon jakéhokoliv mechanického nářadí závisí na použitém příslušenství. Příslušenství firmy Black&Decker se vyrábí ve vysokých jakostních normách a je navrženo tak, aby zvýšilo výkon Vašeho nářadí. Zakoupením příslušenství Black&Decker si zajistíte pro Vaše nářadí Black&Decker to nejlepší. Informace o dalším dostupném příslušenství obdržíte u Vašeho nejbližšího prodejce nebo ve značkovém servisu Black&Decker.

TECHNICKÉ ÚDAJE

Úroveň akustického tlaku odpovídá normám EU. Při obsluze tohoto nářadí musíte používat ochranu sluchu.

	CD500	KG68	KG75
Průměr kotouče	115 mm	115 mm	115 mm
Příkon	680 W	680 W	750 W
Otáčky naprázdno	10.000	10.000	10.000
	ot./min	ot./min	ot./min
Velikost závitů včetně	M 14	M 14	M 14
Délka kabelu	2 m	3 m	3 m

POPIS

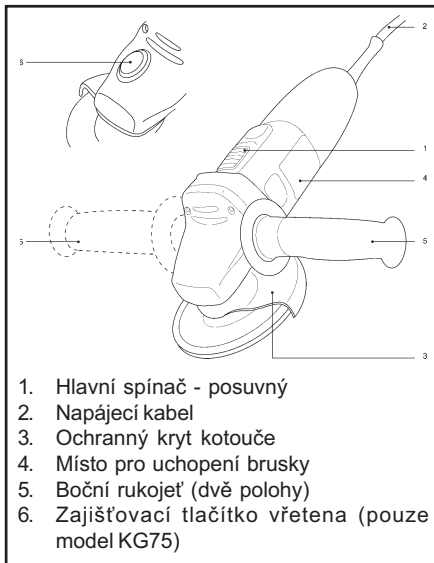

OBSLUHA VAŠÍ ÚHLOVÉ BRUSKY

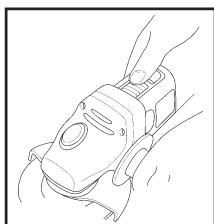

Brusku spustíte posunutím hlavního spínače dopředu. Vypnutí brusky provedete stisknutím zadní části posuvného spínače.

Pružina vrátí spínač do polohy vypnuto.

MONTÁŽ KRYTU KOTOUČE

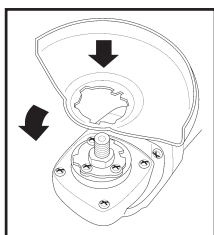

Položte brusku na rovnou plochu vřetenem nahoru. Srovnajte výstupky v otvoru ochranného krytu s drážkami na přírubě. Stlačte kryt dolů a pootočte jím ve směru označeném šipkou.

Poznámka: Zajišťovací čep krytu zabraňuje jeho uvolnění.

MONTÁŽ KOTOUČŮ

Brusné a dokončovací operace

Pro broušení a dokončovací úpravy používejte pevné brusné kotouče se sníženým středem. Maximální průměr kotouče, který můžete použít, je 115 mm. Jeho maximální tloušťka je 6 mm a průměr upínacího otvoru je 22 mm.

Řezání kovů

Používejte řezné kotouče pro řezání tyčoviny, trubek a kovových dílů. Maximální průměr kotouče, který můžete použít, je 115 mm. Jeho maximální tloušťka je 3,5 mm a průměr upínacího otvoru je 22 mm.

Řezání zdiva

Používejte ploché řezné kotouče. Maximální průměr kotouče, který můžete použít, je 115 mm. K obrobku se bruskou přibližujte vždy v takovém úhlu, ve kterém chcete provádět řez. Udržujte tento úhel po celou dobu řezu a při řezání na kotouč nevyvíjejte boční tlaky.

Postupujte následovně:
Vytáhněte napájecí kabel ze zásuvky a odpojte tak brusku od sítě.

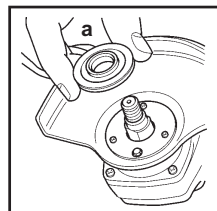

Ujistěte se, zda je řádně připevněn ochranný kryt. Na vřeteno nasadte vnitřní přírubu (a). Zkontrolujte, zda je řádně usazena na obou ploškách.

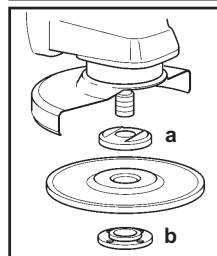

Nasadte brusný kotouč na vřeteno a vnitřní přírubu (a). Zkontrolujte, zda je správně usazen.

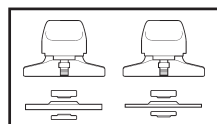

Namontujte vnější přírubu se závitem (b). Ujistěte se, zda je pro daný typ použitého kotouče nasazena ve

správné poloze. U brusných kotoučů je příruba (b) nasazena vyvýšenou částí směrem ke kotouči. U řezných kotoučů je příruba (b)

nasazena vyvýšenou částí směrem od kotouče.

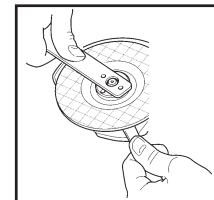

Držte klíč na přírubě vřetena, abyste zabránili rotaci kotouče. Dodaným klíčem přitáhněte vnější přírubu.

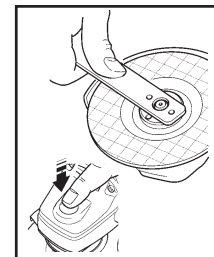

Pouze pro typ KG75: Stiskněte zajišťovací tlačítko vřetena a proveďte jeho zajištění. Držte tlačítko stále stisknuté a dodaným klíčem přitáhněte vnější přírubu.

DEMONTÁŽ OCHRANNÉHO KRYTU (POUZE BROUŠENÍ)

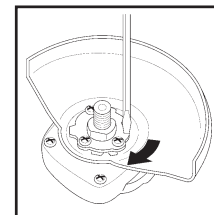

Uchopte brusku do ruky. Otočte ochranným krytem ve směru šipky. K zatlačení zajišťovacího čepu do drážky použijte šroubovák. Ochranný kryt uvolněte.

MONTÁŽ BRUSNÝCH KOTOUČŮ

Pro broušení s Vaší úhlovou bruskou používejte brusné kotouče s podpěrnou podložkou. Vytáhněte napájecí kabel ze zásuvky a odpojte tak brusku od sítě.

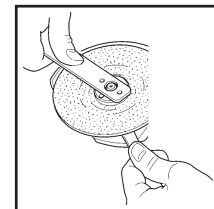

Sejměte ochranný kryt. Nasadte přírubu na vřeteno. Nasadte na vřeteno podpěrnou podložku a vnitřní přírubu. Zajistěte, aby byly tyto díly řádně usazeny. Nasadte brusný kotouč na

podpěrnou podložku. Namontujte vnější přírubu a proveďte přitážení jako u odstavce „Montáž kotoučů“.

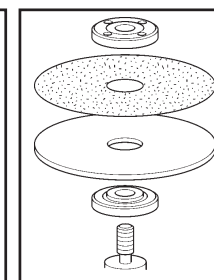
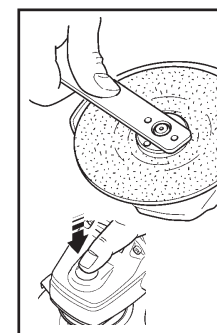

UŽITEČNÉ RADY

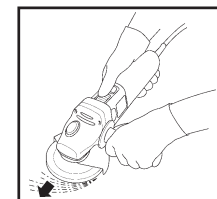

Držte brusku vždy pevně jednou rukou za rukojeť a druhou rukou za tělo brusky.

- Vždy umístěte ochranný kryt tak, aby co největší možné množství jisker odlétávalo směrem od Vás.
- Jakmile se kotouč dotkne kovu, buďte připraveni na proud jisker.

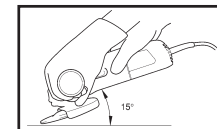

Při broušení udržujte vždy správný úhel mezi kotoučem a opracovávaným povrchem (15°). Takto

zvýšíte brusný výkon kotouče a zabráníte zbytečnému přetížení brusky.

PŘETÍŽENÍ

Přetížení může způsobit poškození motoru Vaší úhlové brusky. K tomuto přetížení může dojít v případě, kdy je bruska delší dobu vystavena nadměrnému zatížení. Nikdy za žádných okolností se nepokoušejte vyvíjet na brusku příliš velký tlak, abyste urychlili pracovní postup. Brusné kotouče pracují efektivněji, jestliže je na ně vyvíjen pouze lehký tlak. Takto se vyhnete i poklesům otáček brusky (viz Péče o nářadí).

PÉČE O NÁŘADÍ

Ochranné kryty, větrací otvory i tělo brusky udržujte čisté a nezanesené prachem a nečistotami. Čištění provádějte pomocí kousku čisté tkaniny a proudem stlačeného vzduchu.

Nadměrné znečištění kovovými pilinami může způsobit svedení elektrického proudu z vnitřních částí na vnější kovové části. Brusku nepřetěžujte. Přetížení může způsobit snížení otáček a výkonnosti a bruska se bude příliš zahřívat. Jestliže dojde této situaci, nechejte brusku jednu až dvě minuty v provozu bez zatížení, dokud neklesne její teplota na běžnou hodnotu. Vypínání Vaší úhlové brusky při zatížení zkracuje životnost spínače.

ČIŠTĚNÍ

K čištění brusky používejte pouze mýdlový roztok a navlhčený kousek tkaniny. Mnoho domácích čistících prostředků obsahuje chemikálie, které mohou vážně poškodit plasty. Také nepoužívejte benzin, terpentýn, ředidla a jiné podobné výrobky. Nikdy nepřipusťte, aby se žádná kapalina nedostala dovnitř brusky a nikdy neponořujte žádnou část nástroje do kapaliny.

Prohlášení o shodě s normami EU

Prohlašujeme, že výrobky **CD500, KG68, KG75** odpovídají normám 89/392/EEC, 89/336/EEC, EN55014, 73/23/EEC, EN55104, EN50144, HD400, EN61000

Měřený akustický tlak	89,9 dB (A).
Měřený akustický výkon	102,9 dB (A).
Ruka / paže měřené vibrace	<2,5 m/s ² .

Brian Cooke - technický ředitel
Black&Decker Ltd, Spennymoor,
County Durham, DL166JG United Kingdom

Politikou firmy Black&Decker je neustálé zdokonalování našich výrobků a proto si vyhrazujeme právo na provádění změn technických parametrů výrobků bez předešlého upozornění.

Politika služby zákazníkům

Spokojenost zákazníka s výrobkem a servisem je náš nejvyšší cíl.

Kdykoli budete potřebovat radu či pomoc, obraťte se s důvěrou na nejbližší servis Black & Decker, kde Vám vyškolený personál poskytne naše služby na nejvyšší úrovni.

Záruka Black & Decker 2 roky

Blahopřejeme Vám ke koupi tohoto kvalitního výrobku Black & Decker.

Náš závazek ke kvalitě v sobě samozřejmě zahrnuje také naše služby zákazníkům.

Proto nabízíme záruční lhůtu daleko přesahující minimální požadavky vyplývající ze zákona.

Kvalita tohoto přístroje nám umožňuje nabídnout Vám záruční lhůtu po dobu 24 měsíců.

Objeví-li se jakékoliv materiálové nebo výrobní vady v průběhu **24 měsíců** záruční lhůty, garantujeme jejich bezplatné odstranění případně, dle našeho uvážení, bezplatnou výměnu přístroje za následujících podmínek:

- Přístroj bude dopraven (spolu s originálním záručním listem Black & Decker a s dokladem o nákupu) do jednoho z pověřených servisních středisek Black & Decker, která jsou autorizována k provádění záručních oprav.
- Přístroj byl používán pouze s originálním příslušenstvím či přídatnými zařízeními a příslušenstvím BBW či Piranha, které je výslovně doporučeno jako vhodné k používání spolu s přístroji Black & Decker.
- Přístroj byl používán a udržován v souladu s návodem k obsluze.
- Přístroj nevykazuje žádné příčiny poškození způsobené opotřebením.

- Motor přístroje nebyl přetěžován a nejsou patrné žádné známky poškození vnějšími vlivy.
- Do přístroje nebylo zasahováno nepovolanou osobou. Osoby povolané tvoří personál pověřených servisních středisek Black & Decker, která jsou autorizována k provádění záručních oprav.

Navíc servis Black & Decker poskytuje na veškeré provedené opravy a vyměněné náhradní díly další servisní záruční lhůtu 6 měsíců.

Záruka se nevztahuje na spotřební příslušenství (vrtáky, šroubovací nástavce, pilové kotouče, hoblovací nože, brusné kotouče, pilové listy, brusný papír a pod.).

Black & Decker nabízí rozsáhlou síť autorizovaných servisních oprav a sběrných středisek, jejichž seznam naleznete na záručním listu.

Black & Decker

Klásterského 2

143 00 Praha 4 - Modřany

Tel.: 02-44402450

Fax: 02-4021280

Právo na případné změny vyhrazeno.

12/99

MAGYAR

SZÍVBŐL GRATULÁLUNK

új Black and Decker termékéhez. Figyelmesen olvassa el a biztonsági tudnivalókat és a használati útmutatót a gép üzembehelyezése előtt. További kérdéseivel forduljon vevőszolgálatunkhoz.

ÁLTALÁNOS BIZTONSÁGTECHNIKAI ELŐÍRÁSOK

Elektromos szerszám használatakor mindig tartsa be az alapvető biztonsági rendszabályokat, így elkerülheti a tűzveszély, az elektromos áramütés és a személyi sérülések lehetőségét.

A biztonságos munkavégzésért

- **Tartsa rendben a munkahelyét.** A rendetlenség növeli a balesetveszélyt.
- **Legyen figyellemmel a környezeti behatásokra.** Ne hagyja a szabadban a gépet, óvja esőtől. Ne használja nyirkos, nedves környezetben. Gondoskodjon a jó megvilágításról. Gyúlékony folyadékok vagy gázok közelében tilos használni.
- **Védekezzen áramütés ellen.** Kerülje az érintkezést fémekkel, mint például csővezeték, fűtőtest, tűzhely, hűtőszekrény, stb. Viseljen gumitalpú cipőt. Extrém munkakörülmények között, (pl. magas páratartalom, fémpor keletkezése esetén) az elektromos biztonság növelhető egy leválasztó transzformátor vagy hibaáramvédő kapcsoló előkapcsolásán keresztül.
- **Tartsa távol a gyermekeket!** Gondoskodjon arról hogy gyermekek a géppel és a kábellel ne érintkezzenek. 16 évnél fiatalabb korúak a szerszámot csak megfelelő szakfelügyelet mellett használhatják.
- **Hosszabbítókábel a szabadban.** Szabadban kizárólag csak az arra jóváhagyott és megfelelő jelöléssel ellátott hosszabbítókábelt szabad használni.
- **Biztonságos helyen tárolja a szerszámot.** Ha nem használja, száraz, zárt, gyermek által el nem érhető térben helyezze el.

- **Viseljen megfelelő munkaruházatot.** Ne hordjon ékszert, bő, lebegő ruhát, leengedett hajat (tegyen sapkát). Szabadban viseljen gumikesztyűt és gumitalpú cipőt.
- **Viseljen védőszemüveget,** különösen fej feletti munkáknál. A porártalom ellen védekezzen pormaszkn viselésével.
- **Figyeljen a hangnyomásszintre.** A géppel való munkavégzésnél a hangnyomás-szint meghaladhatja a 85 dB/A értéket, ezért mindig használjon hallásvédő eszközt.
- **Rögzítse a munkadarabot.** Használjon leszorítóeszközt, így biztonságos a munka, mert lehetővé válik, hogy mindkét kezével a gépet vezesse.
- **Álljon biztonságosan,** kerülje a rendellenes testtartást. Gondoskodjon arról, hogy egyensúlyát ne veszítse el, főleg, ha állványon, vagy létrán dolgozik. A lába alól a hulladékok távolítsa el.
- **Ne hagyja felügyelet nélkül bekapcsolva a gépet.** Kerülje a véletlenszerű bekapcsolást, ne szállítsa a feszültség alatt levő gépet ujjával a kapcsolón. A kapcsoló kikapcsolt állapotban legyen, mielőtt a hálózatra csatlakoztatja.
- **Figyeljen a munkájára.** Ne kezdjen hozzá, ha nem képes arra koncentrálni.
- **Húzza ki a villásdugót.** Kapcsolja ki a gépet, és várja meg, amíg a forgó-mozgó géprészek teljesen megállnak, s csak utána tegye le a kezéből. Szerszámcsere-nél, beállítási munkáknál, karbantartásnál először a villásdugót húzza ki a konnektorból.
- **Ne hagyjon szerelőkulcsot a gépben.** Bekapcsolás előtt ellenőrizze, nem hagyott-e szerelőszerszámot (kulcsot) a gépben.
- **Mindig megfelelő szerszámot használjon.** Figyelem! Az Ön biztonsága érdekében csak olyan tartozékot, illetve kiegészítő eszközt használjon, melyet a kezelési utasítás ajánl, vagy a szakkereskedő javasol.
- **Bánjon gondosan a kábellel.** Ne szállítsa a gépet a kábelnél fogva. Ne a kábelnél fogva húzza ki a hálózati csatlakozót a dugaljából. Tartsa távol a kábelt hőforrástól, olajtól, vágó élektől, durva felületektől, és használat előtt győződjön meg róla, hogy a kábel jó állapotban van-e.

- **Ápolja gondosan a szerszámot.** Tartsa a szerszámot tisztán és élesen, így jobban, biztonságosabban dolgozhat. Kövesse a karbantartási előírásokat, és a szerszámcsere-re vonatkozó tudnivalókat. Ellenőrizze rendszeresen a hálózati kábelt és a villásdugót. Ha sérülést tapasztal, azonnal forduljon az illetékes szakszervizhez, vevőszolgálathoz a szakszerű javítás érdekében. Ellenőrizze rendszeresen a hosszabbítókábelt, és semmi esetre se használja, ha sérült. Tartsa a kapcsolót szárazon, tisztán, és olajtól, zsírtól mentesen.
 - **Ellenőrizze, nem sérült-e meg a szerszám.** Az elektromos szerszámot használatbavétel előtt ellenőrizze, hogy a kifogástalan és rendeltetésszerű működés feltételei teljesülnek-e. Győződjön meg arról, hogy a forgó-mozgó részek nincsenek-e akadályoztatva, és nem sérültek-e. Valamennyi géprész megfelelően legyen szerelve, ez biztosítja az elektromos szerszám kifogástalan működését. A sérült részeket és védőberendezéseket előírás szerint kell javíttatni vagy cseréltetni. Ne használja az elektromos szerszámot, ha a kapcsolója hibás. Károsodott kapcsolót csak a kijelölt szakszerviz javíthat.
 - **Javítást csak szakszerviz végezhet,** és csak eredeti gyári alkatrészeket szabad használni. A szakszerűtlen javítás súlyos balesetek előidézője lehet. Ez a kéziszerszám megfelel a vonatkozó biztonsági előírásoknak.
- Őrizze meg jól ezt a vásárlói tájékoztatót!**

KIEGÉSZÍTŐ BIZTONSÁGI ELŐÍRÁSOK

- Használja mindig a védőburkolatot, és ügyeljen arra, hogy az megfelelően legyen felszerelve.
- Ellenőrizze, hogy a szorítótarcsák a csiszolótárcsán megfelelően felfeküdjenek, és ne legyenek sérültek.
- Figyeljen, hogy a megfelelő típusú és méretű csiszolószerszámokat szerelje fel.
- Biztosítsa, hogy a használni kívánt tartozékok (csiszoló-, vágótárcsák, drótkéfék, stb.) megengedett kerületi sebessége magasabb, mint amit a géppel elérhet. (Kisebb nem lehet!) Új csiszolótárcsa felszerelése után végezzen kb. fél percig tartó próbajáratást.

KETTŐS SZIGETELÉS



Az Ön gépe kettős (dupla) szigetelésű. Ez azt jelenti, hogy két egymástól teljesen független szigetelőréteg véd attól, hogy a kézzel megérinthető fémrészek feszültség alá kerüljenek. A kettős szigetelőréteg az elektromos és a mechanikus részek között helyezkedik el. Ezáltal a kettős szigetelés abszolút védelmet nyújt az elektromos áramütés ellen.

ELEKTROMOS BIZTONSÁG

Használatba vétel előtt győződjön meg arról, hogy a hálózati feszültség megfelel-e a gép adattábláján feltüntetettnek! A gép kéteres kábellel és kétérintkezős villásdugóval van ellátva.

HOSSZABBÍTÓ KÁBEL

Teljesítmény csökkenés nélkül max. 30 m hosszú, kéteres B&D hosszabbító kábelt használhat. Erre a célra a hazai előírások szerinti H 07 RNF jelzésű, 2x1,5 mm² keresztmetszetű kábel a megfelelő.

Figyelem! Csak akkor használjon hosszabbító kábelt, ha feltétlen szükséges. Ha a hosszabbító kábel nem pontosan illik a géphez, vagy sérült, tűzveszélyt, vagy elektromos áramütést okozhat. Csak kifogástalan hosszabbító kábelt használjon.

A KISZOLGÁLT GÉP ÉS A KÖRNYEZETVÉDELEM



Ha egy napon elektromos szerszáma az intenzív használatból tönkre megy, vagy már nem kívánja tovább használni, köszönjük, ha gondol a környezetvédelemre. Az elektromos szerszám nem közönséges házi hulladék, de környezetbarát módon újra hasznosítható. Kérdezze meg erről a Black and Decker vevőszolgálatot.

VEVŐPOLITIKÁNK

A vevők elégedettsége termékeinkkel és a szervizellátással - ez a mi legfontosabb célunk. Ha Önnek bármikor segítségre vagy tanácsra van szüksége, forduljon bizalommal a Black and Decker vevőszolgálathoz, ahol munkatársaink készségesen tájékoztatják arról, amit szervizeink Önnek nyújthatnak.

TARTOZÉKOK

A gépek teljesítménye az alkalmazott tartozéktól is függ. A Black and Decker tartozékokat úgy tervezték, hogy a géppel a legnagyobb teljesítményt érhesse el. A külön megvásárolható termékek közé tartoznak a fém és kő vágótárcsák, csiszolótárcsák és drótkefék.

Kizárólag csak eredeti BD tartozékokat használjon, ezekkel biztosít az Ön gépe optimális teljesítményt.

MŰSZAKI ADATOK

Az Ön gépének zajszintje megfelel az Európai Gazdasági Közösség ajánlásának. Hallásvédelme érdekében, ha a zajszintet kellemetlennek találja - normál esetben ez 85 dB/A érték felett van - munka közben viseljen hallásvédő eszközt.

Az Ön gépe a felsoroltak közül vagy csak egyes, vagy valamennyi jellemzővel rendelkezik. Ebben a vásárlói tájékoztatóban ugyanazon termékcsalád több típusváltozata található. Az Ön készülékének pontos és részletes típusjelölése a csomagolódobozon található.

	CD 500	KG 68	KG 75
Feszültség (V)	230	230	230
Maximális tárcsaátmérő (mm)	115	115	115
Névleges teljesítmény (W)	680	680	750
Üresjárat fordulatszám (min ⁻¹)	10000	10000	10000
Orsómenet	M14	M14	M14
Hálózati vezeték hossza (m)	2	3	3

A GÉP LEÍRÁSA (A ÁBRA)

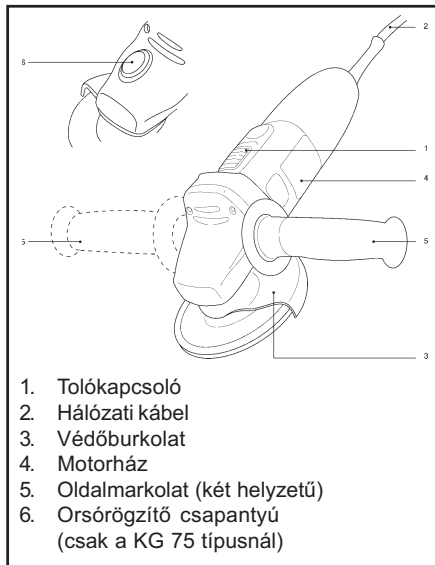

1. Tolókapcsoló
2. Hálózati kábel
3. Védőburkolat
4. Motorház
5. Oldalmarkolat (két helyzetű)
6. Orsórögztítő csapantyú (csak a KG 75 típusnál)

BE-KI KAPCSOLÓ

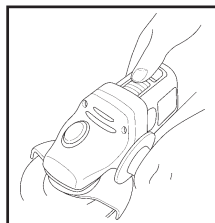

viisszatéríti a kiinduló "I" helyzetébe.

A sarokcsiszoló bekapcsolásához tolja az üzemi kapcsolót előre. A gép kikapcsolásához a kapcsoló hátulját nyomja lefelé. Ezután egy rugómechanizmus a kapcsolót

A VÉDŐBURKOLAT FELSZERELÉSE

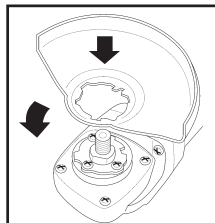

kivágásaira pontosan rámenjenek, majd nyomja lefelé, és fordítson a burkolaton az ábrán levő nyíl irányába ütközésig.

Figyelem! A védőburkolat-zárópecek megakadályozza, hogy a burkolat meglazuljon.

A CSISZOLÓTÁRCSÁK FELSZERELÉSE

Csiszolás és felületek megmunkálása

Felső (külső) felületek csiszolására durva szemcséjű, közepen mélyített csiszolótárcsát kell használni. A csiszolótárcsa maximális átmérője 115 mm, maximális vastagsága 6 mm lehet. A furatának 22,2 mm-nek kell lennie.

Fémek vágása

Csövek, rudak, darabolására használjon vágótárcsát. A tárcsa maximális átmérője 115 mm, maximális vastagsága 3,5 mm lehet. A furatának 22,2 mm-nek kell lennie.

Kőzetfélék vágása

Kőzetfélék darabolására használjon sík vágótárcsát. A tárcsa maximális átmérője 115 mm lehet. Ennél a feladatnál mindig úgy járjon el, amilyen szögű vágást szeretne. Mialatt vág, tartsa a gépet mindig azonos szögben, és ne terhelje oldalnyomással a vágótárcsát.

A csiszolótárcsa cseréjéhez járjon el a következők szerint: Húzza ki először a csatlakozó dugót a hálózati dugaljzatból.

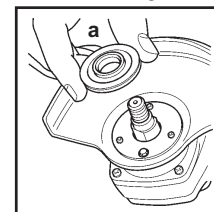

Ellenőrizze, hogy a védőburkolat biztosan legyen a helyén. Helyezze rá az (a) belső szorítóperemet az orsóra. Ellenőrizze, hogy mindkét lelapolt része felfeküdjön az orsón.

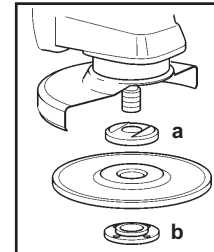

Helyezze rá a csiszolótárcsát az orsóra, és az (a) belső peremre. Ellenőrizze a tárcsa biztos helyzetét a peremen.

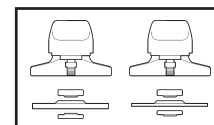

Csavarja rá az orsóra a (b) menetes peremet, és győződjön meg róla, hogy a magasított agyrésze a tárcsa vastagságának

megfelelően legyen felcsavarva. Csiszolótárcsánál a magasított perem a

csiszolótárcsa felé nézzen, míg a vékony vágótárcsánál a perem kifelé nézzen.

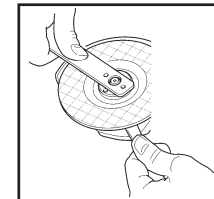

Tartsa meg az orsót a lelapolt részénél egy villáskulccsal, és húzza meg ezután a (b) külső szorítóperemet a géppel szállított körmökcskulccsal jó szorosan.

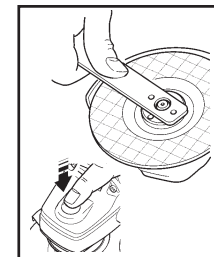

Csak a KG 75 típusnál: Nyomja be az orsórögztítő csappantyút, és forgassa az orsót, amíg az bereteselődik. Miközben a csappantyút benyomva tartja, húzza meg jól a külső szorítóperemet a géppel

szállított körmökcskulccsal.

A VÉDŐBURKOLAT LESZERELÉSE (CSAK CSISZOLÁSNÁL)

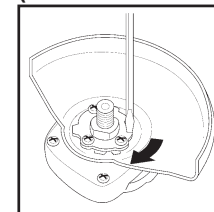

Tartsa a gépet a kezében. Fordítsa el a védőburkolatot a nyíl irányába. Használjon csavarhúzó a zárópecek benyomására. Vegye le a védőburkolatot.

A FIBERTÁRCSÁK FELSZERELÉSE

Bizonyosodjon meg arról, hogy a csiszológép fordulatszáma a kiválasztott tartozékhoz megfelelő-e. Ha gépére fibertárcsát akar felszerelni, mindig szereljen fel egy flexontányért (hajlékony tányért).

Ehhez a következőképpen járjon el:

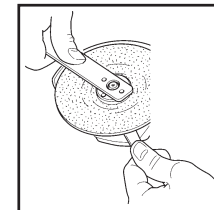

Válassza le a gépet az elektromos hálózatról. Vegye le a védőburkolatot.

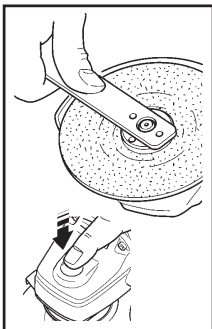

Tegye vissza a szorítóperemet az orsóra. Tegye fel a flexon-tányért az orsóra, illetve a peremre, hogy az pontosan a helyén legyen. Helyezzen egy fibertárcsát a flexotányérra.

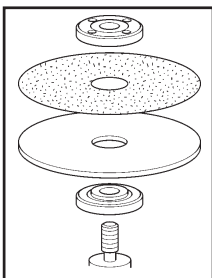

Csavarja fel a külső szorítóperemet a menetre, és húzza meg jól a körmoskulccsal, ahogy "A csiszolótárcsák felszerelése" c. fejezetben írtuk.

MUNKAVÉGZÉS

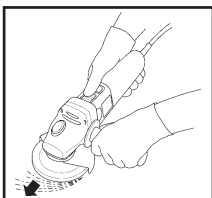

Tartsa a gépet az egyik kezével az oldalfogantyúnál, másik kezével a motorház megfelelő részénél fogva.

- Szerelje fel a védőburkolatot mindig úgy, hogy a csiszolótárcsa lefedett része lehetőleg Ön felől legyen.
- Fémek csiszolásánál számítson az erős szikraesőre, amelyet úgy irányítson, hogy se emberre, se gyúlékony tárgyra ne juthasson. Mindig viseljen védőszemüveget.

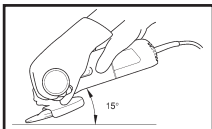

Tartsa a gépet a munkadarabra kb. 15°-os szögben. Ezzel optimális csiszolási eredményt ér el, és a gép túlterhelését is elkerüli.

TÚLTERHELÉS

Ha Ön a csiszológépét túlterheli, a motor károsodhat. Ez akkor lép fel, ha hosszabb ideig túlságosan rányomja a csiszolótárcsát a

munkadarabra. Ne próbálja a munkasebességet úgy növelni, hogy nagy nyomást gyakorol a gépre. A gép csak könnyedén nyomva adja a megfelelő munkasebességet, mert elkerüli a fordulatszám leesését.

A GÉP ÁPOLÁSA

Mindig tartsa tisztán a védőburkolatot, a levegőréseket, és a motorházat. Törölje le a gépet egy tiszta ruhával, vagy fúvassa le alacsony nyomású levegővel. A nagynyomású levegővel való kifúvatás oda vezet, hogy a fémszemcsék a szigetelőréteget megsérthetik. Túlterhelés nélkül dolgozzon a géppel. A túlterhelés csökkenti a csiszolási sebességet, amely a gép túlmelegedéséhez vezet. Ha mégis túlmelegedne a gép, járassa egy-két percig szabadon, hogy a normális üzemi hőmérsékletre lehűljön. Ne kapcsolja ki a gépet terhelés alatt, mert ez a kapcsoló élettartamcsökkenéséhez vezet.

A GÉP TISZTÍTÁSA

A gép tisztítása előtt húzza ki a csatlakozódugót a hálózati konnektorból. A műanyagrészek tisztításához használjon enyhén nedves, szappanos kendőt. A legtöbb háztartási tisztítószer tartalmaz olyan vegyszert, ami a műanyagházat károsíthatja. Semmi esetre se használjon benzint, terpentint, festékfőzetet vagy más hasonlókat. Ügyeljen arra, hogy folyékony szappan, vagy nedvesség ne kerüljön a gép belsejébe.

EG tanúsítás

A B&D tanúsítja, hogy a **CD 500, KG 68 és KG 75** elektromos szerszámok megfelelnek a 89/392/EEC, 89/336/EEC, EN 55014, 73/23/EEC, EN 55104, EN 50144, HD 400, EN 61000 sz. irányelveknek és szabványoknak.

Hangnyomásszint Lpa dB(A): 89,9
Hangteljesítmény szint Lwa dB(A): 102,9
Súlyozott effektív rezgésgyorsulás: <2,5 m/s²

Brian Cooke
Director of Engineering
Black and Decker Ltd, Spennymoor, Co
Durham, DL 166 JG. Egyesült Királyság

A Black and Decker politikája saját termékeinek folyamatos fejlesztése, ezért minden jogot fenntart magának a műszaki változtatásokra.

BLACK AND DECKER GARANCIÁLIS FELTÉTELEK

Gratulálunk Önnek ennek az értékes Black and Decker barkács készüléknek a megvásárlásához.

Minőség iránti kötelezettségünk természetesen a vevőszolgálatunkra is kiterjed.

Termékeinkre 24 hónap jótállást biztosítunk.

1. Jótállásunk csak azokra a meghibásodásokra terjed ki, amelyek anyaghibából vagy a Black and Decker gyártási hibájából adódnak, és vásárlás után mutatkoznak.

A garanciális szerviz garanciális javítást csak érvényes (kitöltött és lepecsételt) garancia-kártya és vásárlási blokk vagy számla együttes felmutatása ellenében végez.

A gyártó a garancia idő lejáta után 8 évig gondoskodik az alkatrészellátásról.

A B&D kötelezettséget vállal arra, hogy a garanciális javításokat a 117/1991. (IX. 10.) sz. magyar Korm. Rend. szerint végzi.

2. Nem terjed ki a garancia:

- azokra a hibákra, amelyek a kezelési utasításban leírtak be nem tartásából adódnak, valamint elemi kár és helytelen tárolás következtében keletkeztek,
- az olyan károsodásokra, amelyek barkács készülékek iparszerű (professzionális) használata miatt keletkeztek,
- az olyan meghibásodásokra, amelyek a megmunkálási szerszámok, pl. vágószerszám, továbbá meghajtósíj, szénkefe, tartozékok, stb. és alkatrészek elhasználódásából (kopásából) erednek,
- a készülék túlterhelése miatt jelentkező hibákra, amelyek a hajtómű meghibásodásához vagy egyéb, ebből adódó károkhoz vezetnek,
- a termék nem hivatalos márkaszervizben történt javításából eredő hibákra,
- az olyan károsodásokra, amelyek nem eredeti B&D kiegészítő készülékek és tartozékok használatából adódnak.

3. **Vásárláskor** az eladónak a garancia-kártyán fel kell tüntetnie a vásárlás

időpontját, a termék típusát vagy termékkódját, a kereskedés címét pedig a jótállási jegyre rá kell bélyegezni.

Ennek alapján szerez jogosultságot a vevő a garancia időn belüli ingyenes garanciális javításra.

Amennyiben a készülék átvételétől számított 15 napon belül a szerviz a garanciális javítást nem végzi el, úgy a 15 napot meghaladó javítási időtartamra ingyenes cserekészülekről gondoskodik. A jótállási idő a javítás időtartamával meghosszabbodik.

A magyar törvények szerint garanciális esetben a készülék kicserélhető, ha:

- a vásárlástól számított 3 napon belül meghibásodik,
- hiányzó alkatrészek miatt nem javítható,
- a javítás az átvételől számított 15 nap alatt nem végezhető el,
- a javítás kölcsönkészülék biztosítása esetén a meghibásodott készülék átvételétől számított 30 nap alatt nem végezhető el.

Ha a csere nem lenne lehetséges, műszakilag hasonló készülék kerül felajánlásra, vagy visszafizethető a vételár.

4. **Garanciális javítási igény felmerülése esetén** küldje készülékét az illetékes garanciális szervizbe.

Garanciális javításnál az oda- és visszaszállítás költségét -a leggyakoribb esetben- igénybe vehető szállítási mód hivatalosan rögzített díjszabásának megfelelően - a szervizállomás téríti.

Garanciális javítás esetén a szerviznek a garancia-kártyán az alábbi adatokat kell feltüntetnie:

- a garanciális igény bejelentésének dátumát,
- a hiba rövid leírását,
- a javítás módját és időtartamát,
- a javítás időtartamával meghosszabbított új garanciaidőt.

5. Arra törekszünk, hogy **szervizhálózatunkon** keresztül kiváló javítószolgálatot, zökkenőmentes alkatrészellátást, és széles tartozékpalettát biztosítsunk.

LIETUVIŲ KALBA

Sveikiname!

Jūs įsigijus Black & Decker mažąjį kampinį šlifavimo instrumentą.

Tam kad, naudodamiesi Jūsų turimu mažuoju kampiniu šlifavimo instrumentu, pasiektumėte optimalių rezultatų, atidžiai perskaitykite šias saugos ir naudojimo taisykles. Jei, perskaitę, Jūs susiduriate su problemomis ar turite klausimų, nedvejodami skambinkite į artimiausią serviso ir informacijos centrą (telefono numeris yra šios instrukcijos gale).

Turinys

23 puslapis	Saugos nurodymai
24 puslapis	Papildomi saugos nurodymai mažiesiems kampiniams šlifavimo instrumentams Dviguba izoliacija Elektrosauga Pailginimo kabelis Priedai Techniniai duomenys
25 puslapis	Instrumento elementai Kampinio šlifavimo instrumento jungimas darbui Apsauginio gaubto tvirtinimas Disko montavimas
26 puslapis	Apsauginio gaubto nuėmimas Abrazyvinio disko montavimas Patarimai darbui Instrumento perkrovimas Instrumento priežiūra
27 puslapis	Valymas Atitikimo Europos Bendrijos reikalavimams deklaracija

SAUGOS NURODYMAI

Dėmesio ! Kad, dirbdami elektriniais instrumentais, išvengtumėte gaisro, elektros smūgio ir susižeidimo pavojaus, privalote laikytis šių profilaktinių taisyklių.

Tam, kad darbas būtų saugus:

- **Darbo vieta turi būti tvarkinga.** Betvarkė darbo vietoje didina nelaimingo atsitikimo pavojų.
- **Atsižvelkite į aplinkos sąlygas.** Nepalikite instrumento lauke lyjant. Nesinaudokite instrumentu drėgnoje ar šlapioje aplinkoje. Pasirūpinkite geru apšvietimu. Nesinaudokite instrumentu ten, kur yra užsiliepsnojimo ar gaisro pavojus.
- **Saugokitės elektros smūgio.** Venkite kūnu liestis įžemintų daiktų, pvz. vamzdžių, radiatorių, viryklių, šaldymo įtaisų. Ekstremaliomis sąlygomis (pvz. didelė drėgmė, metalo dulkės ar pan.) elektrosaugą pagerins jungimas per skiriamąjį transformatorių arba apsauginį nuotėkio srovės (FI) jungiklį.
- **Vaikai turi būti atokiau.** Neleiskite pašaliniais liesti instrumento ar kabelio, jie turi būti atokiau nuo Jūsų darbo vietos.
- **Saugiai laikykite instrumentą.** Nenaudojamas instrumentas turi būti laikomas sausoje, rakinamoje, vaikams neprieinamoje patalpoje.
- **Neperkraukite instrumento.** Geriau ir saugiau dirbsite instrumentui numatytos galios diapazone.
- **Naudokite instrumentą pagal paskirtį.** Nenaudokite pernelyg silpno instrumento ar įstatomo įrankio sunkiems darbams. Nenaudokite instrumento tam tikslui ar darbui, kuriam jis nenumatytas; pvz. nenaudokite diskinio pjūklo medžiams pjauti ar šakoms genėti.
- **Vilkėkite tinkamais darbiniais drabužiais.** Netinka platūs drabužiai, papuošalai. Juos gali įtraukti besisukančios dalys. Darbui lauke rekomenduojamas guminės pirštinės ir neslidūs batai. Jei plaukai ilgi, naudokitės tinkleliu jiems.
- **Naudokitės apsauginiais akiniais.** Jei dirbant kyla dulkių, naudokitės respiratoriumi.
- **Nenaudokite kabelio ne pagal paskirtį.** Nenešiotkite instrumento ir neištraukinėkite šakutės iš rozetės, paėmę

už kabelio. Saugokite kabelį nuo karščio, tepalo ir aštrių briaunų.

- **Gerai įtvirtinkite detalę.** Detalės įtvirtinimui naudokitės veržtuvais arba spaustuvais. Tai bus patikimiau, negu laikyti ranka, be to instrumentą galėsite laikyti abiem rankomis.
- **Patikimai stovėkite.** Venkite nenatūralios pozos. Patikimai stovėkite ir visada išlaikykite pusiausvyrą.
- **Rūpestingai prižiūrėkite instrumentą.** Kad gerai ir saugiai dirbtumėte, įrankis visuomet turi būti švarus ir aštrus. Laikykites techninio aptarnavimo ir įrankių pakeitimo taisyklių. Reguliariai tikrinkite kištuką ir kabelį ir, esant pakenkimų, paveskite juos pakeisti specialistui. Reguliariai tikrinkite pailginimo kabelius ir pakeiskite pažeistus. Rankenos visuomet turi būti sausas, neiššleptos alyva ar tepalu.
- **Ištraukite kištuką iš rozetės.** Baigus dirbti, prieš visus techninio aptarnavimo darbus ar prieš keičiant priedus, pvz. pjūklų diskus, gražtus, peilių geležtes ir t.t.
- **Nepalikite įstatyto instrumentinio rako.** Prieš jungiant pasitikrinkite, ar pašalintas raktas ar reguliavimo įrankis.
- **Saugokitės netikėto įsijungimo.** Neneškite įjungto į tinklą instrumento, laikydami pirštą ant jungiklio. Prieš jungdami kabelį į rozetę įsitikinkite, kad instrumento jungiklis išjungtas.
- **Pailginimo kabelis lauke.** Lauke naudokite tik tam skirtus ir atitinkamai markiuotus kabelius.
- **Visuomet dirbkite atidžiai.** Nenukreipkite dėmesio nuo dirbamo darbo. Nesinaudokite instrumentu, jei negalite susikaupti.
- **Naudokitės dulkių surinkimo įtaisu.** Jei instrumento komplektacijoje yra dulkių surinkimo įtaisas, įsitikinkite, kad jis prijungtas ir normaliai funkcionuoja, ypač jei dirbate uždaroje patalpoje.
- **Tikrinkite, ar instrumentas nepažeistas.** Prieš toliau naudojantis instrumentu patikrinkite, ar jo apsauginiai įtaisai ar kiek pakenktos dalys gerai veikia ir atlieka savo funkcijas. Pasitikrinkite, ar gerai veikia judančios dalys, ar jos nestringa, ar nėra pažeistų detalių. Visos dalys turi būti teisingai sumontuotos ir užtikrinti nepriekaištingą instrumento darbą. Pažeistos detalės ir apsauginiai įtaisai turi

būti kvalifikuotai instrumentų servise sutaisyti ar pakeisti, jei instrukcijoje nenurodyta kitaip. Pažeistas jungiklis turi būti pakeistas servise. Niekuomet nesinaudokite instrumentu, kurio jungiklis neveikia.

- **Dėmesio !** Jūsų pačių saugumui nenaudokite priedų ar papildomų įtaisų, kurie instrukcijoje ar gamintojo kataloguose nėra rekomenduojami, naudojimas reiškia susižeidimo pavojų Jums asmeniškai.
- **Leiskite instrumentą remontuoti tik kvalifikuotiems specialistams.** Elektrinis instrumentas atitinka tam tikrus saugos reikalavimus. Remontuoti gali tik tik kvalifikuoti specialistai, naudodami originalias detales, nes nekvalifikuoto remonto rezultatas dirbančiam instrumentu gali būti padidintas susižeidimo pavojus.

PAPILDOMI SAUGOS NURODYMAI MAŽIESIEMS KAMPINIAMS ŠLIFAVIMO INSTRUMENTAMS

- Naudokite apsauginį gaubtą ir įsitinkite, kad jis sumontuotas teisingai.
- Patikrinkite, ar flanšai ir diskas sumontuoti teisingai ir ar jie nenusidėvėję.
- Pasitikrinkite, ar naudojamas diskas tinkamo dydžio ir ar jis skirtas atliekamam darbui.
- Pasitikrinkite, ar disko, vielinio šepetio ir šlifavimo priedų didžiausias leistinas sukimosi greitis yra didesnis, negu Jūsų mažojo kampinio šlifavimo instrumento veleno sukimosi greitis. Leiskite naujai sumontuotam priedui, prieš pradėdam jį dirbti, pasisukti apie 30 sekundžių tuščia eiga.

Patikimai laikykite saugos nurodymus!

DVIGUBA IZOLIACIJA.



Jūsų instrumentas yra visiškai izoliuotas. Tai reiškia, kad du atskiri izoliacijos sluoksniai saugo Jus nuo kontakto su laidininkais, kuriais teka srovė. To pasiekama, izoliuojant apviją nuo mechaninių dalių. Dviguba izoliacija Jums yra patikima apsauga nuo elektros smūgio.

ELEKTROSAUGA

Įsitinkite, kad tinklo įtampa atitinka įtampą, nurodytą instrumento skydelyje. Instrumento tinklo kabelis yra dvigubas su dvipole šakute.

PAILGINIMO KABELIS

Jūs galite naudoti iki 30 m ilgio Black & Decker pailginimo kabelį, neprarandant instrumento galios. **Nurodymas:** pailginimo kabeliu naudokitės tik tuomet, kai jis tikrai būtinas. Netinkamo pailginimo kabelio naudojimas gali sukelti užsidegimo ar elektros smūgio pavojų, naudojant pailginimo kabelį, atkreipkite dėmesį į teisingą sujungimą ir gerą pavaros būklę.

ATITARNAVĖ INSTRUMENTAI IR GAMTOSAUGA



Jei vieną dieną Jūsų instrumentas bus jau taip susidėvėjęs, kad jį reikės pakeisti, arba jis Jums taps nebereikalingas, pagalvokite apie gamtosaugą. Elektrinių instrumentų negalima mesti į šiukšlyną, jie turi būti ekologiškai utilizuoti. Apie tai Jūs galite sužinoti Black & Decker instrumentais prekiaujančioje firmoje ar atstovybėje.

PRIEDAI

Instrumento galimybės priklauso nuo naudojamų priedų. Black & Decker priedai atitinka aukštos kokybės reikalavimus ir sukurti optimaliam instrumento galimybių išnaudojimui. Pirkdami Black & Decker priedus Jūs užsitikrinsite sėkmingą Black & Decker instrumento naudojimą. Tarp Black & Decker priedų yra metalo ir akmens pjovimo diskai, šlifavimo diskai, vieliniai šepetiai ir lankstūs šlifavimo diskai.

TECHNINIAI DUOMENYS

Jūsų instrumento triukšmų lygis atitinka Europos bendrijos reikalavimus. Dirbdami šiuo instrumentu naudokite atitinkamas klausos apsaugos priemones.

	CD500	KG68	KG75
Disko diametras	115mm	115mm	115mm
Imama galia	680W	680W	750W
T.e. sukimosi greitis	10,000	10,000	10,000
	aps/min	aps/min	aps/min
Veleno sriegis	M14	M14	M14
Kabelio ilgis	2m	3m	3m

INSTRUMENTO DALYS

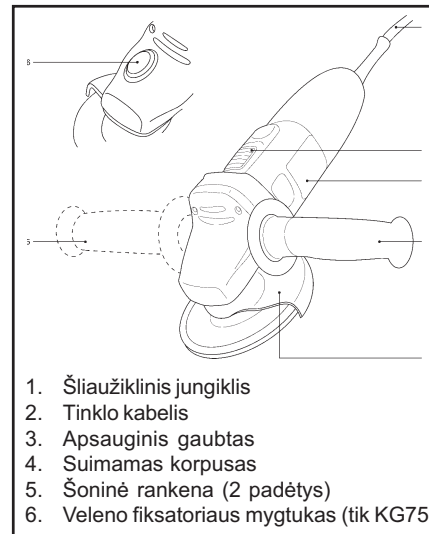

1. Šliaužiklinis jungiklis
2. Tinklo kabelis
3. Apsauginis gaubtas
4. Suimamas korpusas
5. Šoninė rankena (2 padėtyš)
6. Veleno fiksatoriaus mygtukas (tik KG75)

KAMPINIO ŠLIFAVIMO INSTRUMENTO JUNGIMAS DARBUI

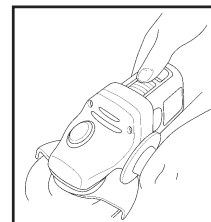

Kampinio šlifavimo instrumento įjungimui pastumkite jungiklį pirmyn. Kampinio šlifavimo instrumento išjungimui paspauskite iškilusią šliaužiklinio jungiklio dalį.

APSAUGINIO TVIRTINIMAS

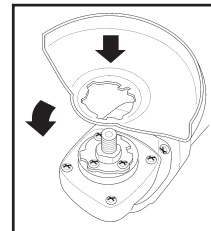

Pasidėkite kampinį šlifavimo instrumentą ant stalo velenų į viršų. Nureguliuokite išsikišimus pagal išėmas. Nuspauskite apsaugą ir pasukite rodyklės kryptimi.

Pastaba: apsauginio gaubto kiaurymės išsikišimai neleidžia apsauginiam gaubtui atsistitkinti atsipalaiduoti.

DISKO SUMONTAVIMAS

Rupus ir gluotnus šlifavimas

Naudokite kietus šlifavimo diskus prispaudžiama centre dalimi rupiam ir gluotniam šlifavimui. Didžiausias naudotinas skersmuo 115 mm. Didžiausias storis 6 mm ir centrinės kiaurymės skersmuo 22 mm.

Metalo pjovimas

Naudokite diską, skirtą vamzdžių, strypų ir metalinių detalių pjovimui. Didžiausias storis 3,5 mm ir vidinis diametras 22 mm.

Plytų bei akmens pjovimas

Naudokite plokščią pjovimo diską. Didžiausias galimas naudoti diametras 115 mm. Visuomet instrumentą artinkite tuo kampu, kokiu norite pjauti ir jokiū būdu nespauskite šoninės disko plokštumos.

Veiksmai atliekami tokia tvarka:

Ištraukiter kištuką iš rozetės.

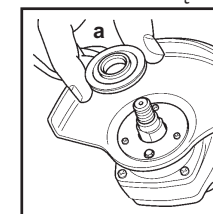

Sumontuokite apsauginį gaubtą. Uždėkite vidinį flanšą (a) ant veleno. Pozicionuokite jį taip, kad jis užeitų ant dviejų plokštumų veleno.

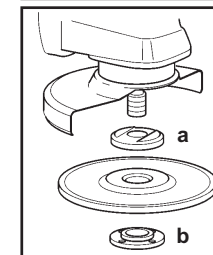

Uždėkite abrazyvinį diską ant veleno ir vidinio flanšo (a). Pasirūpinkite jį teisingai uždėti.

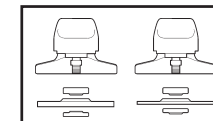

Priverždami išoriniu flanšu (b), atkreipkite dėmesį į teisingą jo padėtį, priklausančią nuo disko tipo.

Šlifavimo disko atveju išorinis flanšas (b) apsakamas iškilusia puse į diską. Pjovimo disko atveju flanšo (b) pusė su iškilimu turi būti nukreipta į išorę nuo disko.

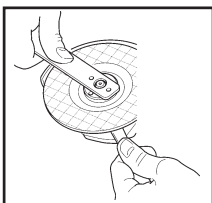

Plokščiu raktu, uždėtu ant veleno plokštumų neleidami velenui sukintis, įveržkite įveržimo raktu išorinį flanšą.

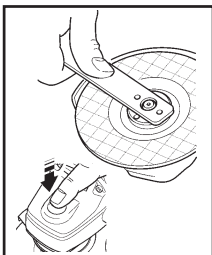

Tik KG75:
Nuspauskite veleno fiksoatoriaus mygtuką ir pasukite veleną iki užsifiksavimo. Laikydami mygtuką nuspausta, įveržkite įveržimo raktu išorinį flanšą.

APSAUGINIO GAUBTO NUĖMIMAS (TIK ŠLIFUOJANT LANKSČIU DISKU)

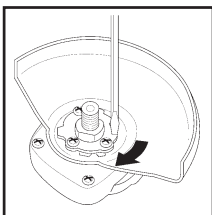

Paimkite instrumentą į rankas. Pasukite apsauginį gaubtą rodyklės kryptimi. Plokščiu atsuktuvu nuspauskite fiksuojantį kyšulį išpjovoje. Nuimkite apsauginį gaubtą.

LANKSTAUS ŠLIFAVIMO DISKO MONTAVIMAS

Naudojamas lankstus šlifavimo diskas su abrazyviu lakštu, skirti kampiniam šlifavimo instrumentui.

Ištraukite kištuką iš rozetės.

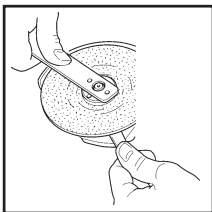

Nuimkite apsauginį gaubtą. Uždėkite flanšą ant veleno. Ant veleno ir vidinio flanšo uždėkite lankstą diską, užtikrindami teisingą pozicionavimą. Ant lankstaus disko uždėkite fibrinį

abrazyvinį diską. Uždėkite išorinį flanšą ir įveržkite jį kaip aprašyta skyrelyje "disko įveržimas".

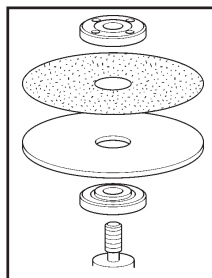
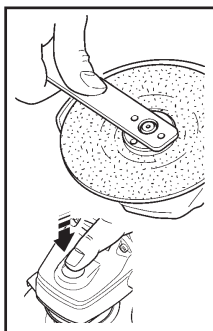

PATARIMAI DARBUI

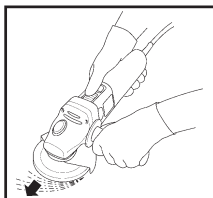

Laikykite dirbdami kampinį šlifavimo instrumentą visuomet viena ranka už instrumento korpuso vietos, skirtos laikymui ir antrąją už šoninės rankenos.

- Apsuginis gaubtas turi būti nukreiptas taip, kad atidengtų disko dalį, nukreiptą nuo Jūsų.
- Pasiruoškite kibirkščių pluošto atsiradimui kai diskas paliečia metalą.

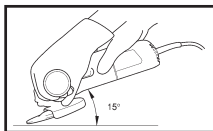

Dirbdami kietu abrazyviniu šlifavimo disku, išlaikykite tinkamą kampą tarp šlifavimo disko ir šlifuojamo paviršiaus

(15°). Tai padidina disko darbo resursą ir padeda išvengti nereikalingo instrumento perkrovimo.

PERKROVIMAS

Perkrovimas gali sugadinti Jūsų kampinio šlifavimo instrumento variklį. Tai gali atsitikti, jei Jūsų kampinis šlifavimo instrumentas dirba labai apkrautas ilgą laiką tarpą. Jokiu būdu negalima stengtis pagreitinti darbo kampiniu šlifavimo instrumentu didinant disko prispaudimą. Abrazyvus diskas efektyviau dirbs esant nedidelei prispaudimo jėgai dėka didesnio sukimosi greičio (žiūr. skyrelį apie instrumento priežiūrą).

INSTRUMENTO PRIEŽIŪRA

Apsuginis gaubtas, variklio korpusas ir aušinimo plyšiai turi būti neužteršti dulkelėmis ir

nešvarumais. Valykite švairiu minkštu skudurėliu ir prapūskite žemo slėgio suspaustu oru. Intensyvus metalo dulkių išsiskyrimas gali sąlygoti elektrinės grandinės užtrumpinimą vidinėmis metalo dalelių sankaupomis. Neperkraukite kampinio šlifavimo instrumento. Dėl perkrovimo sumažėja sukimosi greitis ir darbo efektyvumas, perkaista kampinis šlifavimo instrumentas. Jei taip atsitiktų, leiskite instrumentui pasisukti vieną ar dvi minutes tuščia eiga, kol jis atvės iki normalios darbinės temperatūros. Apkrauto kampinio šlifavimo instrumento išjungimas esant jam apkrautam mažina jungiklio darbo resursą.

VALYMAS

Valymui naudokite tik švelnias plovimo priemones ir minkštą skudurėlį. Negalima valyti buitinais valikliais ir skiedikliais, kurie gali sugadinti plastmasines instrumento dalis. Taigi, nenaudokite žibalo, terpentino, lako ar dažų skiediklių ar panašių produktų. Niekuomet neleiskite skysčiui pakliūti į instrumentą ir niekuomet nenardinkite jokių instrumento dalių į skystį.

ATITIKIMO EUROPOS BENDRIJOS REIKALAVIMAMS DEKLARACIJA

Šiuo pareiškime, kad elektriniai instrumentai: **CD500, KG68, KG75** atitinka normatyvus 89/392EEC, 89/336/EEC, EN55014, 72/23/EEC, EN55104, EN50144, HD400, EN61000

Redukuota garso slėgio reikšmė 89,9dB (A)
Redukuota garso galios reikšmė 102,9 dB (A)
Redukuota efektyvi vibracijų pagraičio reikšmė <2,5 m/s²

Pasirašo: technikos direktorius Brian Cooke
Black & Decker Ltd, Spennymoor,
County Durham
DL16 6JG Jungtinė Karalystė

Black & Decker nuolat gerina savo produkciją ir pasilieka teisę produkcijos pakeitimams be išankstinio perspėjimo.

Black & Decker garantijos sąlygos

Sveikiname Jus įsigijus vertingą Black & Decker gaminį.

Visi mūsų įsipareigojimai aukštai kokybei apima taip pat ir klientų aptarnavimą.

Savo gaminiams mes teikiame 24 mėnesių garantiją.

1. Garantija taikoma tik defektams, kurie atsiranda dėl nekokybiškų gaminio medžiagų ar gaminio surinkimo klaidų, kurios išaiškėja tik pradėjus eksploatuoti įrankį.

2. **Garantija netaikoma:**

- Jei vartotojas nesilaiko naudojimosi instrukcijos.

- **Jei naudojate namų ūkiui skirtą įrankį profesionaliems darbams.**

- Jei susidėvi natūraliai dylančios įrankio detalės, pvz., pjovimo įrankiai, pavaros diržai, angliniai šepetėliai ir kt.

- Jei įrankis buvo perkrautas ir dėl to sugadėję variklis ar buvo sugadintos mechaninių pavarų detalės.

- Jei įrankis buvo ardytas pačio vartotojo arba buvo remontuotas ne specializuotose Black & Decker dirbtuvėse.

- Jei buvo naudojami neoriginalūs Black & Decker natūraliai dylantys priedai ir reikmenys.

3. Garantinis remontas atliekamas nemokamai, jei pateikiama **užpildyta ir spaudu patvirtinta Black & Decker garantinė kortelė ir pirkimo kvitas.**

4. Įrankį su garantiniais reikalavimais neškite į Jus aptarnavusią parduotuvę arba garantinio remonto dirbtuves.

5. Jei garantinis remontas užtrunka, garantinis laikotarpis pratęsiamas.

6. Mes stengiamės, kad mūsų techninio aptarnavimo tarnybos teiktų Jums tik kokybiškas paslaugas, įskaitant didelę atsarginių dalių, įvairių įrankių ir priedų pasiūlą.

LIETOŠANAS PAMĀCĪBA

Apsveicam

ar firmas Black & Decker leņķa slīpmašīnas iegādi!

Lai nodrošinātu slīpmašīnas nevainojamu darbību ilgstošā laika posmā, lūdzam rūpīgi izlasīt šo Lietošanas pamācību un precīzi izpildīt tajā ietvertās drošības un lietošanas instrukcijas. Ja instrumenta ekspluatācijas gaitā rodas kādas problēmas vai jautājumi, nevilcinoties piezvaniet uz tuvāko firmas Black & Decker pārstāvniecību vai pilnvaroto tehniskās apkalpošanas centru (tālruna numurs ir atrodams uz Lietošanas pamācības aizmugurējā vāka).

Saturs

Lappuse 29	Vispārējie drošības noteikumi
Lappuse 30	Papildus drošības noteikumi, lietojot leņķa slīpmašīnas Divkāršā izolācija Elektrodrošība
Lappuse 31	Pagarinātājkabeļi Nolietotie instrumenti un apkārtējās vides aizsardzība Garantija firmas Black & Decker izstrādājumiem Firmas Black & Decker izstrādājumu pēciegādes apkalpošana Mūsu izstrādājumu pēciegādes apkalpošanas pamatprincipi Papildpiederumi
Lappuse 32	Tehniskie parametri Instrumenta sastāvdaļas Instrumenta ieslēgšana un izslēgšana Abrazīvā diska aizsarga uzstādīšana Cietā abrazīvā diska iestiprināšana
Lappuse 33	Abrazīvā diska aizsarga noņemšana Lokanā abrazīvā diska iestiprināšana
Lappuse 34	Praktiski padomi Instrumenta pārslodze Saudzīga apiešanās ar instrumentu Instrumenta apkope un tīrīšana Deklarācija par atbilstību EEK standartiem

VISPĀRĒJIE DROŠĪBAS NOTEIKUMI

Uzmanību! Lietojot elektroinstrumentus, nepieciešams ievērot Vispārējos drošības noteikumus, tai skaitā tālāk minētos. Tas ļaus samazināt ugunsgrēka izcelšanās, elektriskā trieciena saņemšanas vai savainojuma iegūšanas risku. Tāpēc pirms izstrādājuma lietošanas rūpīgi izlasiet un iegaumējiet šos drošības noteikumus un pēc izlasīšanas tos saglabājiet.

Priekšnoteikumi drošam darbam

- **Sargājiet dzirdes orgānus.** Ja elektroinstrumenta radīto trokšņu skaņas spiediena līmenis pārsniedz 85 dB (A), ieteicams lietot ausu aizsargus.
- **Uzturiet kārtībā darba vietu.** Darba vietā, kur atrodas daudz nevajadzīgu priekšmetu, viegli var notikt negadījumi.
- **Strādājiet piemērotos apstākļos.** Neturiet elektroinstrumentu lietū, nelietojiet to mitrās vietās. Nodrošini darba vietā pietiekamu apgaismojumu. Nelietojiet elektroinstrumentu vietās ar paaugstinātu ugunsbīstamību vai sprādzienbīstamās telpās.
- **Nodrošinieties pret elektrisko triecienu.** Darba laikā izvairieties no saskares ar iezemētiem priekšmetiem vai virsmām, piemēram, ar caurulēm, radiatoriem vai saldētājierīcēm.
- **Neļaujiet bērniem lietot elektroinstrumentus.** Raugieties, lai nepiederošas personas neaizskartu elektroinstrumentu vai tā kabeli un netuvotos darba vietai.
- **Elektroinstrumentus, kas netiek darbināti, uzglabājiet piemērotā vietā.** Ja elektroinstrumenti netiek izmantoti, tie jāuzglabā sausā, noslēgtā vietā, kas nav pieejama bērniem.
- **Nepārslodējiet elektroinstrumentu.** Jebkurš instruments darbojas labāk un drošāk tam paredzētās slodzes ietvaros.
- **Katram darbam izvēlieties piemērotu instrumentu.** Necentieties lietot nelielas jaudas elektroinstrumentu darbiem, kuriem nepieciešams lielākas jaudas instruments. Neizmantojiet elektroinstrumentu tādu uzdevumu veikšanai, kuriem tas nav paredzēts, piemēram, neizmantojiet cirkulāro zāģi koku vai balķu zāģēšanai.
- **Nēsājiet piemērotu darba apģērbu.**

Nenēsājiet brīvi plandošas drēbes un rotaslietas, jo tās var ieķerties elektroinstrumenta rotējošajās daļās. Strādājot ārpus telpām, ieteicams uzvilkt gumijas cimds un neslīdošus apavus. Ja jums ir gari mati, lietojiet galvassegu, kas tos spētu saturēt.

- **Lietojiet aizsargbrilles.** Ja darba gaitā rodas puteklis, kā arī, strādājot slēgtās telpās, izmantojiet respiratoru.
- **Saudzīgi rīkojieties ar elektrokabeļi.** Nenesiet un nevelciet elektroinstrumentu aiz kabeļa, neraujiet aiz tā, ja vēlaties atvienot elektroinstrumentu no elektrotīkla kontaktligzdas. Sargājiet elektrokabeļi no karstuma, eļļas un asām apmalēm.
- **Pienācīgi nostipriniet apstrādājamo priekšmetu.** Šim nolūkam izmantojiet skrūvspīles vai citas piespiedējspīles. Tas ir drošāk un ļauj izbrīvēt abas rokas darbam ar elektroinstrumentu.
- **Ieturiet stingru stāju.** Darba gaitā izvairieties no nedabiskām un neērtām ķermeņa pozām. Centieties ieturēt līdzsvaru un nepasīdēt.
- **Rūpīgi veiciet elektroinstrumenta apkopi.** Uzturiet darbinstrumentus asus un tīrus, jo tas ļaus drošāk strādāt ar tiem. Ievērojiet instrukcijas par elektroinstrumenta eļļošanu un tā palīģierīču savlaicīgu nomaiņu. Periodiski pārbaudiet elektroinstrumenta kabeli un kontaktdakšu un vajadzības gadījumā nomainiet tos. Sekojiet, lai elektroinstrumenta rokturi vienmēr būtu sausi un vajadzības gadījumā attīriet tos no eļļas un netīrumiem.
- **Ja elektroinstruments netiek lietots, atvienojiet tā elektrokabeļa kontaktdakšu no barojošā elektrotīkla kontaktligzdas.** Dariet to arī pirms instrumenta apkopes darbinstrumentu (zāģa asmeņu, urbju, griezņu u.c.) nomaiņas.
- **Pirms elektroinstrumenta iedarbināšanas izņemiet no tā mašīnatslēgas.** Izstrādājiet sev paradumu ik reizi pirms instrumenta ieslēgšanas pārbaudīt, vai no tā ir izņemtas visas uzgriežņu un regulējošās atslēgas.
- **Nodrošiniet elektroinstrumentu pret nejaušu ieslēgšanos.** Nepārnēsājiet

elektrotīklam pievienotu instrumentu, ja Jūsu pirksts atrodas uz ieslēdzēja. Pirms elektroinstrumenta pievienošanas barojošajam elektrotīklam pārliecinieties, ka tā ieslēdzējs atrodas stāvoklī "Izslēgts".

- **Ārpus telpām lietojamie pagarinātājkabeļi.** Darbinot elektroinstrumentu ārpus telpām, izmantojiet tikai tādas pagarinātājkabeļus, kas ir paredzēti šādai lietošanai un attiecīgi marķēti.
- **Darba laikā nezaudējiet uzmanību.** Izmantojot elektroinstrumentu, saglabājiet paškontroli un rīkojieties saskaņā ar veselo saprātu. Pārtrauciet darbu, ja jūtaties noguris un nespējat koncentrēties.
- **Pielietojiet putekļu vakuumatsūkšanu.** Ja elektroinstrumenta konstrukcija ļauj tam pievienot ārējo putekļu atsūkšanas vai savākšanas/uzkrāšanas ierīci, izmantojiet šo iespēju, sevišķi tad, ja darbs noris slēgtās telpās.
- **Pārbaudiet elektroinstrumenta bojātās daļas.** Ja kādā no elektroinstrumenta pamatdaļām vai aizsargierīcēm ir acīm redzams bojājums, pirms instrumenta lietošanas jāpārbauda, vai šī daļa pienācīgi funkcionē un pilda tai paredzēto uzdevumu. Pārbaudiet kustīgo detaļu savienojumu, to netraucētu savstarpējo kustību un stiprinājumu, rūpīgi aplūkojiet detaļas un mezglus, lai atklātu plaisas un lūzumus tajos, kā arī jebkurus citus faktorus, kuri varētu ietekmēt elektroinstrumenta pareizu funkcionēšanu. Bojātā aizsargierīce vai cita elektroinstrumenta daļa pienācīgi jāremontē vai jānomaina specializētā remontistādē, ja vien Lietošanas pamācībā nav norādīts citādi. Nelietojiet elektroinstrumentu, ja to ar ieslēdzēja palīdzību nevar ieslēgt vai izslēgt, bet nodrošiniet, lai bojātais ieslēdzējs tiktu nomainīts specializētā remontdarbnīcā.
- **Uzmanību!** Izmantojot citus darbinstrumentus vai papildpiederumus nekā tos, kuri tiek ieteikti šīs Lietošanas pamācības ietvaros, Jūs riskējat gūt savainojumu.
- **Uzticiet elektroinstrumenta remontu kvalificētam speciālistam.** Šis elektroinstrumenti atbilst vispārējiem drošības noteikumiem, un tā remontu drīkst veikt tikai pieredzējis speciālists, kurš izmanto remontam oriģinālās rezerves daļas. Šā nosacījuma neievērošana var radīt nopietnas briesmas lietotāja veselībai un pat dzīvībai.

PAPILDUS DROŠĪBAS NOTEIKUMI, LIETOJOT LEŅĶA SLĪPMAŠĪNAS

- Strādājot ar leņķa slīpmašīnu, uz tās jābūt nostiprinātam abraziāva diska aizsargam. Pirms darba uzsākšanas pārbaudiet, vai aizsargs ir stingri nostiprināts un atrodas stāvoklī, kas atbilst veicamā darba raksturam.
- Pirms slīpmašīnas ieslēgšanas pārliecinieties, ka tajā iestiprinātais abraziāvais disks nav bojāts. Pārbaudiet, vai disks kopā ar atbalsta paplāksnēm ir stingri nostiprināts uz darbvirspas un var brīvi griezties.
- Lietojiet abraziāvos diskus, kuru tips un izmēri atbilst slīpmašīnas konstrukcijai un veicamā darba raksturam.
- Iestipriniet slīpmašīnā tikai tādas darbinstrumentus (abraziāvos diskus, sukas u.c.), kuru pieļaujamais rotācijas ātrums ir vismaz tikpat liels kā slīpmašīnas maksimālais tukšgaitas ātrums. Pirms darba uzsākšanas pārbaudiet jaunus vai no jauna iestiprinātus darbinstrumentus, ļaujot tiem rotēt tukšgaitā vismaz 30 sekundes.

Pēc izlasīšanas saglabājiet šos noteikumus!

DIVKĀRŠĀ ISOLĀCIJA



Jūsu elektroinstrumenti ir nodrošināti ar divkārtšo izolāciju. Tas nozīmē, ka visas instrumenta ārējās metāliskās daļas ir elektriski izolētas no barojošā maiņsprieguma tīkla ar divām savstarpēji neatkarīgām izolējošām sistēmām, ļaujot atteikties no tradicionālās instrumenta korpusa aizsargzemēšanas.

Piezīme. Divkārtšās izolācijas pielietošana neatbrīvo instrumenta lietotāju no nepieciešamības ievērot vispārējos elektrodrošības noteikumus. Šāda izolācijas sistēma ir paredzēta, lai pasargātu lietotāju no triecieniem un elektrotraumām gadījumā, ja vienā no izolācijas slāņiem rodas bojājums.

ELEKTRODROŠĪBA

Pirms elektroinstrumenta pievienošanas barojošajam elektrotīklam pārliecinieties, ka spriegums elektrotīklā atbilst vērtībai, kas uzrādīta instrumenta marķējuma plāksnītē. Elektroinstrumenta pievienošanai barojošajam elektrotīklam kalpo divdzīslu elektrokabeļi ar kontaktakšus.

PAGARINĀTĀJKABEĻI

Elektroinstrumenta pievienošanai barojošajam elektrotīklam iespējams izmantot līdz 30 m (100 pēdu) garu firmas Black & Decker divdzīslu pagarinātājkabeļi, neizsaucot ievērojamus jaudas zudumus.

Piezīme. Pagarinātājkabeļi elektroinstrumenta pievienošanai barojošajam elektrotīklam jālieto tikai tad, ja tas ir absolūti nepieciešams. Nepiemērota pagarinātājkabeļa lietošana var būt par cēloni ugunsgrēkam vai izsaukt elektrotriecienu. Ja pagarinātājkabeļis tomēr ir nepieciešams, pārbaudiet, vai tas ir pareizi pievienots un nav bojāts.

NOLIETOTIE INSTRUMENTI UN APKĀRTĒJĀS VIDES AIZSARDZĪBA



Ja elektroinstrumenti ir stipri bojāti vai arī ir pilnīgi izstrādāti instrumenta resursi, kā rezultātā tas ir kļuvis nederīgs lietošanai, instrumentu nedrīkst izmest sadzīves atkritumu krātuvē, bet tā utilizācija jāveic, ņemot vērā ar apkārtējās vides aizsardzību saistītos apsvērumus. Nolietotos elektroinstrumentus pieņem firmas Black & Decker pārstāvniecībās vai specializētajos tehniskās apkalpošanas centros, kur tie tiek demontēti un utilizēti apkārtējai videi nekaitīgā veidā.

GARANTĪJA FIRMAS BLACK & DECKER IZSTRĀDĀJUMIEM

Ja firmas Black & Decker ražotais izstrādājums ir kļuvis nederīgs lietošanai 24 mēnešu laikā, skaitot no iegādes dienas, un par cēloni tam ir nekvalitatīvu materiālu izmantošana ražošanā vai nolaidīgs darbs, mēs garantējam visu nekvalitatīvo mezglu un detaļu vai arī, ja uzskatām to par vajadzīgu, visa izstrādājuma bezmaksas nomaiņu, gadījumā, ja tiek izpildīti šādi nosacījumi.

- Izstrādājums tiek nogādāts firmas Black & Decker pilnvarotā tehniskās apkalpošanas iestādē kopā ar dokumentu, kas apstiprina tā iegādes datumu.
- Izstrādājums nav ticis pārdots tālāk, iznomāts vai lietots profesionālam darbam.
- Nav konstatēta izstrādājuma nepareiza lietošana vai nevēlīga apiešanās ar to.
- Izstrādājuma bojājums nav radies avārijas

dēļ vai kāda nepiederoša priekšmeta vai vielas iedarbības rezultātā.

- Izstrādājumu nav centies remontēt neviens, izņemot mūsu tehniskās apkalpošanas iestādes pilnvarotus speciālistus.

Šīs garantijas saistības ir paredzētas kā papildinājums tradicionālajām patērētāju tiesībām un nosaka papildus priekšrocības salīdzinājumā ar tām.

FIRMAS BLACK & DECKER IZSTRĀDĀJUMU PĒCIĒGĀDES APKALPOŠANA

Firma Black & Decker ir izveidojusi starptautisku tehniskās apkalpošanas centru tīklu, kura ietvaros iespējams veikt šīs firmas ražoto elektroinstrumentu garantijas vai pēcgarantijas apkalpošanu un/vai remontu, kā arī nomainīt bojātās detaļas un papildpiederumus. Izmantojiet tikai firmā Black & Decker ražotās oriģinālās detaļas un piederumus, pretējā gadījumā var ievērojami pasliktināties instrumenta darbība, tajā var rasties bojājums, kā arī var tikt nodarīts kaitējums lietotāja veselībai. Arī ražotāja garantijas saistības šādā gadījumā var pilnīgi vai daļēji zaudēt spēku.

MŪSU IZSTRĀDĀJUMU PĒCIĒGĀDES APKALPOŠANAS PAMATPRINCIPI

Firmas Black & Decker tehniskās apkalpošanas dienestu galvenais mērķis ir panākt, lai klienti būtu pilnīgi apmierināti ar mūsu firmas ražotajiem instrumentiem un sniegtajiem pakalpojumiem. Jebkurā gadījumā, kad jums nepieciešama konsultācija vai tehniskā palīdzība, griezties tuvākajā firmas Black & Decker tirdzniecības vietā vai tehniskās apkalpošanas iestādē, un mūsu darbinieki nekavējoties un ar prieku sniegs jums jebkuru iespējamo palīdzību. Pilnīgu informāciju par mūsu izstrādājumu tehnisko apkalpošanu jūs varat saņemt, griežoties kādā no firmas Black & Decker pilnvarotajām tehniskās apkalpošanas iestādēm.

PAPILDPIEDERUMU IZVĒLE

Jebkura elektroinstrumenta darbība un ekspluatācijas parametri ir atkarīgi no darbinstrumentiem un citiem papildpiederumiem, kas tiek izmantoti kopā ar to. Firmas Black & Decker darbinstrumentu kvalitāte atbilst visaugstākajām prasībām, un tie ir projektēti tā, lai spētu nodrošināt augstu elektroinstrumenta

darba ražību un apstrādes kvalitāti. Iegādājoties un lietojot firmas Black & Decker darbinstrumentus, šīs firmas ražoto elektroinstrumentu darbība tiks nodrošināta optimālā veidā. Firmas Black & Decker plašais darbinstrumentu klāsts ietver abrazīvos diskus metāla un akmens griešanai, slīpēšanas diskus, stieplju sukās un lokanos slīpēšanas diskus ar šķiedrmateriāla pamatu.

INSTRUMENTA TEHNISKIE PARAMETRI

Elektroinstrumenta radīto trokšņu līmenis atbilst Eiropas Ekonomiskās kopienas noteiktajām normām. Strādājot ar šo instrumentu, lietojiet sevišķas ierīces dzirdes orgānu aizsardzībai.

Leņķa slīpmašīna	CD500	KG68	KG75
Abrazīvā diska			
diametrs	115 mm	115 mm	115 mm
Nominālā jauda	680 W	680 W	750 W
Griešanās ātrums			
tukšgaitā (apgr./min.)	10 000	10 000	10 000
Darbvārpstas vītne	M14	M14	M14
Elektrokabeļa garums	2 m	3 m	3 m

INSTRUMENTA SASTĀVDAĻAS

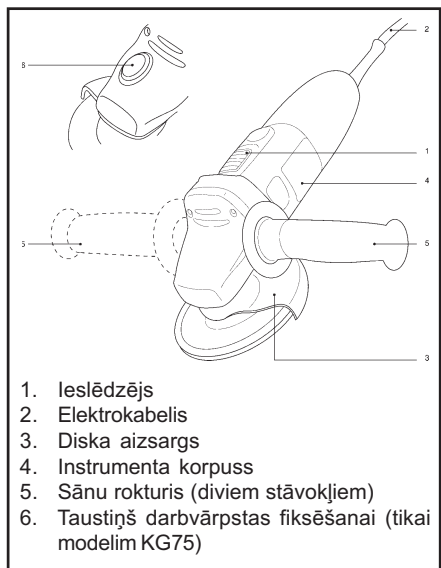

1. Ieslēdzējs
2. Elektrokabelis
3. Diska aizsargs
4. Instrumenta korpuss
5. Sānu rokturis (diviem stāvokļiem)
6. Taustiņš darbvārpstas fiksēšanai (tikai modeļiem KG75)

INSTRUMENTA IESLĒGŠANA UN IZSLĒGŠANA

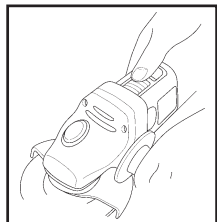

Lai ieslēgtu leņķa slīpmašīnu, pabīdīet ieslēdzēju uz priekšu. Lai izslēgtu slīpmašīnu, nospiediet ieslēdzēja aizmugurējo daļu, pie tam tas atspere iedarbības rezultātā atgriežas sākotnējā stāvoklī.

ABRAZĪVĀ DISKA AIZSARGA UZSTĀDĪŠANA

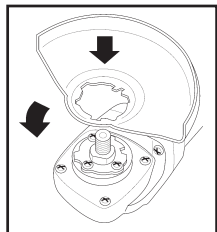

Lai uzstādītu abrazīvā diska aizsargu, novietojiet leņķa slīpmašīnu uz galda ar augšup vērstu darbvārpstu. Pagrieziet abrazīvā diska aizsargu tā, lai iezobe aizsarga

skavā atrastos pret turētāja izcilni. Uzspiediet aizsarga skavu uz aizsarga turētāja un pagrieziet to virzienā, kas zīmējumā ir norādīts ar bultu.

Piezīme. Lai novērstu abrazīvā diska aizsarga nejaušu nokrišanu, aizsarga konstrukcijā ir paredzēts sevišķs fiksējošais izcilnis.

CIETO ABRAZĪVO DISKU IZVĒLE UN IESTIPRINĀŠANA

Slīpēšanai un finiēšanai

Virsmu slīpēšanai un finiēšanai jālieto cietie slīpēšanas diski ar ieliektu centrālo daļu. Slīpmašīnās pieļaujams iestiprināt slīpēšanas diskus, kuru diametrs nepārsniedz 115 mm. Slīpēšanas disku biezums nedrīkst pārsniegt 6 mm, bet to centrālā atvēruma diametram jābūt 22 mm.

Metāla griešanai

Metāla konstrukciju (stieņu, cauruļu un profilu) griešanai jālieto griešanas diski. Slīpmašīnās pieļaujams iestiprināt griešanas diskus, kuru diametrs nepārsniedz 115 mm. Disku biezums nedrīkst pārsniegt 3,5 mm, bet to centrālā atvēruma diametram jābūt 22 mm.

Mūra griešanai

Mūra griešanai jālieto plakanie griešanas diski. Slīpmašīnās pieļaujams iestiprināt griešanas

diskus, kuru diametrs nepārsniedz 115 mm. Uzsākot griešanu, tuviniet rotējošo griešanas disku mūra virsmai vēlamajā leņķī un griešanas gaitā saglabāiet šo leņķi nemainīgu, neizdarot uz disku spiedienu sānu virzienā.

Lai leņķa slīpmašīnā iestiprinātu cieto abrazīvo disku, rīkojieties šādi:

Atvienojiet leņķa slīpmašīnu no barojošā elektrotīkla.

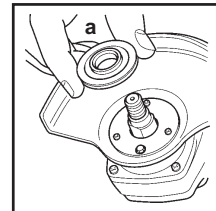

Pārliecinieties, vai uz slīpmašīnas ir nostiprināts abrazīvā diska aizsargs.

Novietojiet uz slīpmašīnas darbvārpstas iekšējo atbalsta paplāksni (a) un pagrieziet to, līdz

paplāksnes fiksējošie elementi savietojas ar darbvārpstas noturplaknēm.

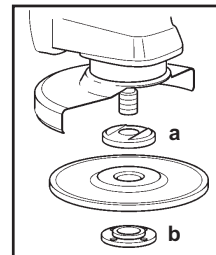

Novietojiet uz slīpmašīnas darbvārpstas un iekšējās atbalsta paplāksnes (a) abrazīvo disku, nodrošinot tam pareizu centrējumu.

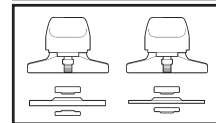

Uzskrūvējiet uz slīpmašīnas darbvārpstas ārējo atbalsta paplāksni (b), orientējot to atbilstoši

iestiprināmā abrazīvā diska tipam. Iestiprinot slīpēšanas disku, ārējās atbalsta paplāksnes (b) pusei ar pacēlumu jābūt vērstai diska virzienā. Turpretim, iestiprinot slīpmašīnā griešanas disku, ārējās atbalsta paplāksnes (b) pusei ar pacēlumu jābūt vērstai prom no iestiprināmā diska.

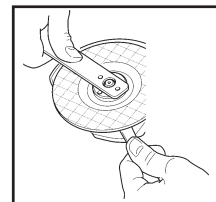

Novietojiet uz slīpmašīnas darbvārpstas noturplaknēm atvērtā tipa uzgriežņu atslēgu. Ar tās palīdzību noturot darbvārpstu, stingri pievelciet ārējo atbalsta paplāksni,

lietojot šim nolūkam paredzēto divzīcīņu uzgriežņu atslēgu.

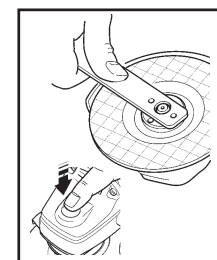

Tikai slīpmašīnai KG75

Nospiediet slīpmašīnas darbvārpstas fiksēšanas taustiņu un pagrieziet darbvārpstu, līdz tā fiksējas. Noturot taustiņu nospiegtā stāvoklī, stingri pievelciet ārējo atbalsta

paplāksni, lietojot šim nolūkam paredzēto divzīcīņu uzgriežņu atslēgu.

ABRAZĪVĀ DISKA AIZSARGA NOŅĒMŠANA (veicot slīpēšanu ar lokano slīpdisku vai stieplju suku)

Lai no leņķa slīpmašīnas noņemtu abrazīvā diska aizsargu, rīkojieties šādi:

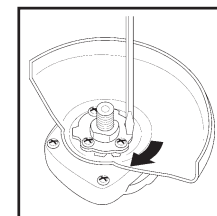

Saņemiet slīpmašīnu rokā.

Pagrieziet abrazīvā diska aizsargu virzienā, kas zīmējumā ir norādīts ar bultu. Ar skrūvgrieža palīdzību nospiediet aizsarga fiksējošo

izcilni un noņemiet aizsargu.

LOKANĀ ABRAZĪVĀ DISKA IESTIPRINĀŠANA

Lokano abrazīvo disku ar šķiedrvielas pamatni iespējams lietot virsmu slīpēšanai tikai kopā ar elastīgo gumijas pamatni. Lai leņķa slīpmašīnā iestiprinātu lokano abrazīvo disku un gumijas pamatni, rīkojieties šādi:

Atvienojiet leņķa slīpmašīnu no barojošā elektrotīkla.

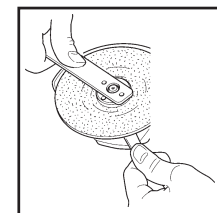

Noņemiet no slīpmašīnas abrazīvā diska aizsargu un novietojiet uz tās darbvārpstas iekšējo atbalsta paplāksni. Novietojiet uz slīpmašīnas darbvārpstas un

iekšējās atbalsta paplāksnes gumijas pamatni, nodrošinot tai pareizu centrējumu.

Novietojiet uz gumijas pamatnes lokano abrazīvo disku. Uzskrūvējiet uz slīpmašīnas darbvārpstas ārējo atbalsta paplāksni un ar

divīcīlņu uzgriežņu atslēgu to stingri pievelciet, kā aprakstīts sadaļā "Cieto abrazīvo disku izvēle un iestiprināšana".

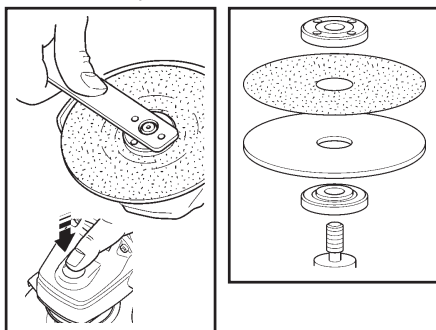

PRAKTISKI PADOMI

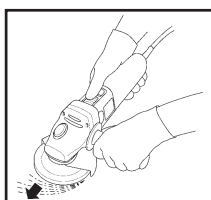

Strādājot ar leņķa slīpmašīnu, stingri turiet to ar abām rokām, ar vienu roku aptverot sānu rokturi, bet ar otru – instrumenta korpusu.

- Darba laikā abrazīvā diska aizsargam jāatrodas tādā stāvoklī, lai diska atvērtā daļa atrastos iespējami tālāk no strādājošās personas.
- Rotējošam abrazīvajam diskam saskaroties ar apstrādājamo metāla virsmu, veidojas dzirksteju kūlis. Tas ir normāli un neliecina par leņķa slīpmašīnas vai darbinstrumenta bojājumu.

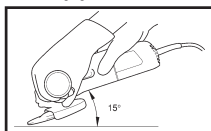

Slīpēšanas laikā ieturiet 15° leņķi starp abrazīvā diska plakni un apstrādājamā materiāla virsmu. Pie šāda leņķa tiek

nodrošināta optimāla darba ražība, novēršot nevajadzīgu instrumenta pārslodzi.

INSTRUMENTA PĀRSLODZE

Leņķa slīpmašīnu ilgstoši pakļaujot pārslodzei, stipri pārkarst tās elektrodzinējs, kā rezultātā instruments var iziet no ierindas. Tāpēc nekādā gadījumā nepakļaujiet slīpmašīnu pārāk lielam spiedienam, tādējādi cenšoties paaugstināt darba ražību. Atcerieties, ka leņķa slīpmašīnas darbojas efektīvāk pie mērena spiediena uz darbinstrumentu, kas neizsauc jūtamu

darbvārpstas griešanās ātruma samazināšanos (skatīt sadaļu "Saudzīga apiešanās ar instrumentu").

SAUDZĪGA APIEŠANĀS AR INSTRUMENTU

Izvairieties ilgstoši pārslogot leņķa slīpmašīnu. Slīpmašīnas pārslodze izsauc tās darbvārpstas griešanās ātruma un darba ražības samazināšanos, kā arī instrumenta pārkaršanu. Ja slīpmašīna ir jūtami sakarsusi, pārtrauciet darbu un vienu līdz divas minūtes atdzesējiet instrumentu, darbinot to tukšgaitā. Neizslēdziet leņķa slīpmašīnu brīdī, kad tā ir noslogota, jo šādi ievērojami samazinās izslēdzēja kalpošanas ilgums.

INSTRUMENTA APKOPE UN TĪRĪŠANA

Periodiski attīriet leņķa slīpmašīnu no putekļiem un netīrumiem, apslaukot tās korpusu ar tīru auduma gabaliņu, kas nedaudz samitrināts vājā ziepju šķīdumā, un izpūšot korpusa gropes un ventilācijas atveres ar zema spiediena saspiesta gaisa strūklu. Ja slīpmašīnas korpusa atverēs un padziļinājumos lielā daudzumā uzkrājas metāla putekļi, tie var izveidot elektrisku savienojumu starp instrumenta iekšējām strāvu vadošajām ķēdēm un korpusa neizolētajām metāla daļām.

Nelietojiet slīpmašīnas tīrīšanai sadzīves mazgāšanas un tīrīšanas līdzekļus, jo daudzi no tiem satur vielas, kas var stipri bojāt instrumenta plastmasas korpusu. Slīpmašīnas tīrīšanai nav atļauts izmantot arī benzīnu, terpentīnu, laku un krāsu šķīdinātājus vai citas tamlīdzīgas vielas.

Novērsiet jebkāda šķidruma iekļūšanu slīpmašīnas korpusā. Nav atļauts slīpmašīnu vai kādu no tās daļām iegremdēt šķīdumā.

DEKLARĀCIJA PAR ATBILSTĪBU EEK STANDARTIEM

Ar šo mēs paziņojam, ka firmas Black & Decker elektroinstrumenti **CD500**, **KG68** un **KG75** atbilst Eiropas Ekonomiskās kopienas standartiem un normatīviem 89/392/EEC, 89/336/EEC, EN55014, 73/23/EEC, EN55104, EN50144, HD400 un EN61000.

Elektroinstrumentu radīto trokšņu skaņas spiediena līmenis ir 89,9 dB (A)

Elektroinstrumentu radīto trokšņu skaņas jaudas līmenis ir 102,9 dB (A)

Elektroinstrumentu radīto vibrāciju paātrinājuma izsvērtā efektīvā vērtība nepārsniedz 2.5 m/s².

Tehniskais direktors (Brian Cooke)
Black & Decker Ltd,
Spennymoor, County Durham
DL166JG United Kingdom (Apvienotā Karaliste)

Atbilstoši firmas Black & Decker ražošanas stratēģijai, tās ražotie izstrādājumi tiek nepārtraukti pilnveidoti, tāpēc mēs rezervējam sev tiesības mainīt izstrādājumu konstrukciju un parametrus bez iepriekšēja brīdinājuma.

"Black & Decker" garantijas noteikumi.

Cienījamie pircēji!

Apsveicam Jūs ar augstvērtīga "Black & Decker" izstrādājuma iegādi un pateicamies par Jūsu izvēli!

1. Iegādājoties instrumentu, pieprasiet, lai Jūsu klātbūtnē tiktu pārbaudīta tā komplektācija un darbība, lai būtu pievienota lietošanas instrukcija un aizpildīts garantijas talons. Ja garantijas talons nav pareizi aizpildīts, Jūsu pretenzijas par iegādātā instrumenta kvalitāti netiks pieņemtas.
2. Lai izvairītos no kļūmēm, lūdzam pirms instrumenta lietošanas uzmanīgi iepazīties ar lietošanas instrukciju.
3. Jāievēro, ka instruments paredzēts tikai lietošanai mājāsaimniecībā.
4. Garantijas noteikumu tiesiskais pamats ir likums "Par patērētāju tiesību aizsardzību".
5. Instrumenta garantijas termiņš ir 24 mēneši no pārdošanas datuma veikalā. Dārza instrumenta garantijas termiņš ir 12 mēneši no pārdošanas datuma veikalā. Garantijas termiņā netiek ieskaitīts instrumenta garantijas remonta laiks.
6. Instrumenta derīguma laiks – 5 gadi (minimālais laiks, kas noteikts likumā "Par patērētāju tiesību aizsardzību").
7. Garantijas noteikumi attiecas tikai uz bojājumiem, kas radušies garantijas termiņa laikā vai ražošanas procesā, kā arī konstrukcijas nepilnību dēļ.
8. Garantijas noteikumi nav spēkā:
 - 8.1. ja nav ievēroti instrumenta lietošanas instrukcijas noteikumi,
 - 8.2. ja mehāniski bojājumi radušies trieciena rezultātā,

- 8.3. ja instruments izmantots profesionālā darbā lielos apjomos,
- 8.4. ja instruments izmantots tam neparedzētām funkcijām,
- 8.5. ja instruments bojāts dabas katastrofas rezultātā,
- 8.6. ja instruments izmantots nelabvēlīgos laika apstākļos vai tam nepiemērotā vidē (piemēram : lietus, sniegs, paaugstināts mitrums, karstums, elektrības tīkla parametru neatbilstība u.tml.),
- 8.7. ja izmantotas instrumentam neatbilstošas vai nekvalitatīvas rezerves daļas,
- 8.8. ja instrumentā iekļuvuši svešķermeņi (sīki priekšmeti, kukaiņi u. tml.), kas nav tieši saistīti ar instrumenta lietošanu,
- 8.9. ja bojājumi radušies patvaļīga remonta vai eļļošanas rezultātā,
- 8.10. ja detaļas vai piederumi (piemēram : siksnas, sukas, akumulatori, naži, abrazīvi, zāgripas, urbjņi u. tml.) nodiluši normālā darba procesā,
- 8.11. ja bojājumi radušies instrumenta pārslodzes rezultātā, kas savukārt izraisījuši elektrodzinēja vai citu mezglu izskats, rodas detaļu deformācija, vadu izolācijas krāsa maiņa un apogļošanās, ko izraisa augstas temperatūras iedarbība.)
- 8.12. ja instruments izmantots darbā pilnīgi nenokomplektēts

POLSKI

GRATULACJE !

Z okazji zakupu małej szlifierki kątovej Black & Decker.

Dla zapewnienia najlepszych wyników użytkowania małej szlifierki kątovej prosimy o zapoznanie się z niniejszą instrukcją bezpieczeństwa i obsługi. Jeśli po przeczytaniu tej instrukcji pojawiają się jakiegokolwiek pytania lub wątpliwości, prosimy o skontaktowanie się z Centralnym Serwisem Black&Decker, ul.Obozowa 61,01-418 Warszawa, tel.022/36-33-42, lub 862-08-08.

Spis treści

Strona 37	Instrukcje bezpieczeństwa
Strona 38	Dodatkowe instrukcje bezpieczeństwa dla małych szlifierek kątowych Podwójna izolacja
Strona 39	Bezpieczeństwo elektryczne Wymiana wtyczki sieciowej Kable przedłużające Akcesoria Dane techniczne
Strona 40	Cechy charakterystyczne Obsługa szlifierki kątovej Mocowanie tarczy Zakładanie tarczy
Strona 41	Zdejmowanie tarczy Mocowanie tarczy ścierniej Porady praktyczne Przeciążenie
Strona 42	Obchodzenie się z narzędziami Czyszczenie Deklaracja zgodności z normami Wspólnoty Europejskiej Numery telefonów i adresy firmy Black & Decker Karta gwarancyjna

INSTRUKCJE BEZPIECZEŃSTWA

Ostrzeżenie ! Podczas stosowania narzędzi elektrycznych, dla zredukowania ryzyka pożaru, porażenia prądem elektrycznym i uszkodzenia ciała osoby obsługującej, należy przestrzegać niżej podanych podstawowych środków bezpieczeństwa. Przed przystąpieniem do korzystania z tego wyrobu należy zapoznać się z instrukcją, którą powinno się zachować do późniejszego stosowania.

Dla bezpieczeństwa pracy:

- Zalecamy, aby Państwo podjęli odpowiednie środki, celem zabezpieczenia narządu słuchu, jeśli ciśnienie akustyczne przekracza poziom 85 dB (A).
- **Miejsce pracy trzeba utrzymywać w czystości.** Nieuporządkowane miejsce pracy i stoły warsztatowe to zaproszenie do kłopotów i uszkodzeń ciała.
- **Należy uwzględnić warunki pracy.** Narzędzi elektrycznych nie wolno wystawiać na deszcz, nie należy także stosować ich w wilgotnych lub mokrych miejscach. Stanowisko pracy musi być dobrze oświetlone.
- Narzędzi elektrycznych nie można używać również tam, gdzie występuje ryzyko spowodowania pożaru albo eksplozji.
- **Zabezpieczenie przed porażeniem prądem elektrycznym.** Wszędzie, gdzie to tylko możliwe, należy unikać kontaktu ciała z uziemionymi powierzchniami (takimi jak np. rury, grzejniki, kuchenki, lodówki).
- **Trzymać z dala od dzieci.** Nie wolno dopuszczać, aby dzieci dotykały narzędzi lub kabla przedłużającego. Wszystkie dzieci trzeba trzymać z dala od stanowiska pracy.
- **Przechowywanie nieużywanych narzędzi.** Narzędzia, kiedy nie są używane, należy przechowywać w suchym, wysoko położonym, zamkniętym i niedostępnym dla dzieci miejscu.
- **Narzędzi nie wolno forsować.** Narzędzie będzie działało lepiej i bezpieczniej, gdy pracuje z prędkością zgodną z przeznaczeniem.
- **Należy stosować odpowiednie narzędzia.** Nie wolno używać małych

narzędzi lub nasadek do wykonywania prac przeznaczonych dla narzędzi przystosowanych do pracy pod dużym obciążeniem. Narzędzi nie wolno stosować do robót, do których nie są przeznaczone, na przykład nie wolno stosować piły tarczowej do obcinania gałęzi drzew lub cięcia kłód drewna.

- **Należy odpowiednio się ubierać.** Przy pracy należy unikać luźnych ubrań i wyrobów jubilerskich, gdyż mogą one zostać pochwycone przez poruszające się części urządzenia. Podczas pracy na wolnym powietrzu zaleca się zakładanie kauczukowych rękawic i przeciwpoślizgowego obuwia. Dla zabezpieczenia długich włosów należy zakładać osłony chroniące włosy.
- **Należy stosować okulary ochronne.** Należy stosować maski ochronne lub maski przeciwpyłowe, jeśli pracę wykonuje się w pomieszczeniach zapyłonych lub też zamkniętych.
- **Nie wolno narażać przewodu na uszkodzenie.** Przewodu nie wolno narażać na uszkodzenie, trzymając noszone narzędzie za przewód, względnie szarpiąc go w celu wyciągnięcia z gniazdka. Przewód należy trzymać z dala od ciepła, oleju oraz ostrych załamania.
- **Obrabiany przedmiot trzeba odpowiednio zamocować.** Do zamocowania obrabianego przedmiotu należy użyć zacisków lub imadła. Jest to rozwiązanie bardziej bezpieczne niż używanie ręki, a ponadto zwalnia obydwie ręce do obsługiwanego narzędzi.
- **Pracuj bezpiecznie.** Podczas pracy, dla zachowania równowagi, trzeba utrzymywać stabilne oparcie.
- **Narzędzia należy starannie konserwować.** Narzędzia skrawające trzeba ostrzyć i czyścić dla zapewnienia lepszej i bardziej bezpiecznej pracy. Należy przestrzegać instrukcji smarowania i wymiany akcesoriów. Okresowo należy sprawdzać przewody narzędzi i w razie ich uszkodzenia oddawać je do naprawy w autoryzowanej placówce serwisowej. Okresowo trzeba sprawdzać przewody przedłużające i w razie uszkodzenia wymieniać. Uchwyty muszą być suche, czyste i wolne od oleju i smaru.

- **Narzędzia trzeba wyłączać.** Narzędzia trzeba wyłączać, kiedy się z nich nie korzysta, przed przystąpieniem do operacji serwisowych i podczas wymiany akcesoriów, takich jak ostrza, wiertła i frezy.
- **Trzeba wyjmować klipy regulacyjne i klucze maszynowe.** Trzeba w sobie wyrobić nawyk sprawdzania przed włączeniem, czy z narzędzia wyjęto klipy i klucze maszynowe i włożono je z powrotem do obszaru przechowywania.
- **Należy unikać nieumyślnego włączania narzędzi.** Nie wolno nosić włączonego do gniazda narzędzia z palcem na włączniku. Podczas wciskania wtyczki do gniazda zasilającego należy sprawdzić, że włącznik jest w położeniu wyłączonym.
- **Należy stosować przedłużacz przeznaczony do pracy na wolnym powietrzu.** Kiedy narzędzie jest stosowane na wolnym powietrzu, należy stosować wyłącznie przedłużacze przeznaczone do pracy na wolnym powietrzu i odpowiednio oznakowane.
- **Należy pozostawać w stanie gotowości.** Należy kontrolować swoje czynności. Trzeba zachować zdrowy rozsądek. Nie wolno korzystać z narzędzi, kiedy jest się zmęczonym.
- **Trzeba podłączyć urządzenie do usuwania kurzu.** Jeśli przewidziano urządzenie do usuwania i zbierania kurzu, to należy upewnić się, że są one podłączone i prawidłowo stosowane, zwłaszcza w zamkniętych pomieszczeniach.
- **Należy kontrolować, czy wszystkie części urządzenia są sprawne.** Przed dalszym korzystaniem z narzędzia lub innej uszkodzonej części, należy je starannie skontrolować, celem określenia, czy będą działać prawidłowo i wykonywać przewidziane dla nich funkcje. Sprawdzić wyosiowanie ruchomych części, swobodę poruszania się ruchomych części, złamanie części, zamocowanie i dowolne inne warunki, które mogą wpływać na ich działanie.
- Ostrona lub inna uszkodzona część powinna zostać naprawiona albo wymieniona przez autoryzowany ośrodek serwisowy, chyba że w niniejszej

instrukcji zostało to określone inaczej. Uszkodzone włączniki powinny być wymienione przez autoryzowany ośrodek serwisowy. Nie wolno stosować narzędzi, dopóki włącznik nie włącza się ani nie wyłącza się.

- **Ostrzeżenie !** Zastosowanie jakichkolwiek akcesoriów lub nasadek innych, niż zalecane w niniejszej instrukcji może stworzyć ryzyko uszkodzenia ciała personelu.
- **Państwa narzędzia muszą być naprawiane wyłącznie przez wykwalifikowane osoby.** Niniejsze narzędzie elektryczne wykonane jest zgodnie z odpowiednimi wymaganiami bezpieczeństwa. Naprawy powinny być wykonywane wyłącznie przez wykwalifikowane osoby, z użyciem oryginalnych części zapasowych, bowiem w przeciwnym razie może to spowodować poważne zagrożenie dla użytkownika.

DODATKOWE INSTRUKCJE BEZPIECZEŃSTWA DLA MAŁYCH SZLIFIEREK KĄTOWYCH

- Należy stosować osłonę i zapewnić, że jest ona prawidłowo założona.
- Skontrolować, że kołnierze montażowe i krążek szlifierski są prawidłowo zamontowane i nie są uszkodzone.
- Sprawdzić, że stosuje się właściwy dla zadania typ i wielkość krążka.
- Sprawdzić, że wartości znamionowe krążka szlifierskiego, drucianej szczotki i akcesoriów szlifierskich przewyższają prędkość obrotową wrzeciona Państwa szlifierki kątovej. Nowo zamontowaną ściernicę należy pozostawić na 30 sekund bez obciążenia przed rozpoczęciem jakiegokolwiek pracy.

Niniejsze instrukcje trzeba zachować do wykorzystania w przyszłości !

PODWÓJNA IZOLACJA



Narzędzie wyposażone jest w podwójną izolację. Oznacza to, że wszystkie zewnętrzne metalowe części są odizolowane elektrycznie od zasilania sieciowego. Zrealizowano to przez wprowadzenie barier izolacji

między częściami elektrycznymi oraz mechanicznymi, dzięki czemu nie ma potrzeby uziemienia narzędzia.

Uwaga: Podwójna izolacja nie wchodzi w zakres normalnych środków bezpieczeństwa podczas pracy tym narzędziem. Ten system izolacji stanowi dodatkowe zabezpieczenie przed uszkodzeniem ciała spowodowanym przez ewentualne uszkodzenie izolacji elektrycznej w samym narzędziu.

BEZPIECZEŃSTWO ELEKTRYCZNE

Trzeba sprawdzić, że zasilanie jest takie samo, jak napięcie podane na tabliczce znamionowej. To narzędzie jest wyposażone w przewód dwużyłowy i wtyczkę.

KABLE PRZEDŁUŻAJĄCE

Bez niepożądanego straty mocy można stosować dwużyłowe kable przedłużające Black & Decker o długości do 30 metrów. Przedłużacza nie należy używać, chyba że jest to absolutnie niezbędne. Zastosowanie niewłaściwego kabla przedłużającego pociąga za sobą ryzyko pożaru oraz porażenia prądem elektrycznym. Jeśli trzeba użyć przedłużacza, to należy upewnić się, że został prawidłowo okablowany i jest w dobrym stanie elektrycznym.

AKCESORIA

Działanie dowolnego narzędzia elektrycznego uzależnione jest od stosowanych akcesoriów. Akcesoria Black & Decker są wykonane zgodnie z wysokimi standardami jakości i są zaprojektowane pod kątem podwyższenia parametrów narzędzi elektrycznych. Zakup akcesoriów Black & Decker zapewni uzyskanie maksymalnej wydajności narzędzi elektrycznych firmy Black & Decker. Oferowane akcesoria firmy Black & Decker obejmują tarcze do cięcia metali i kamienia, tarcze szlifierskie, szczotki druciane i ściernice szlifierskie.

DANE TECHNICZNE

Poziom ciśnienia akustycznego tego narzędzia jest zgodny z przepisami EWG. Przy korzystaniu z tego narzędzia trzeba zakładać ochroniacze uszu.

	CD500	KG68	KG75
Średnica krążka	115 mm	115 mm	115 mm
Pobór mocy	680 W	680 W	750 W
Prędkość na biegu jałowym	10 000 obr/min	10 000 obr/min	10 000 obr/min
Wielkość wrzeciona	M14	M14	M14
Długość kabla	2 m	3 m	3 m

WŁAŚCIWOŚCI

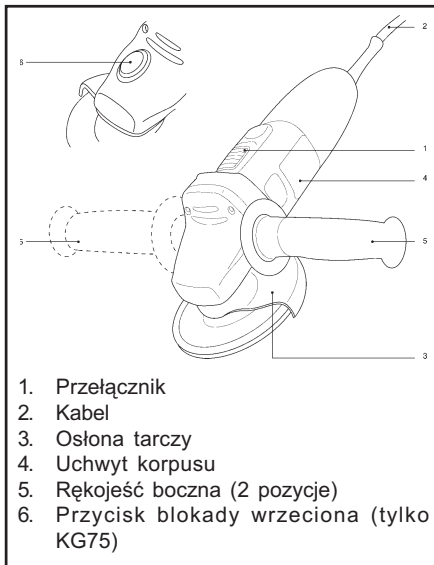

1. Przełącznik
2. Kabel
3. Osłona tarczy
4. Uchwyt korpusu
5. Rękojeść boczna (2 pozycje)
6. Przycisk blokady wrzeciona (tylko KG75)

OBSŁUGA SZLIFIERKI KĄTOWEJ

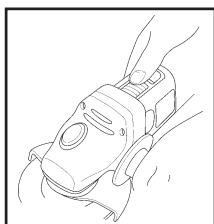

W celu włączenia szlifierki kątovej trzeba popchnąć przełącznik suwakowy do przodu. W celu wyłączenia szlifierki kątovej trzeba nacisnąć tył

przełącznika suwakowego. Pod działaniem sprężyny przełącznik powróci do położenia wyłączonego.

ZAKŁADANIE TARCZY

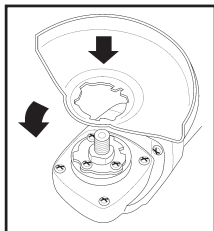

Położyć szlifierkę kątową na stole, wrzecionem do góry. Zgrać występ ze szczeliną we wsporniku. Wcisnąć osłonę w dół i obrócić ją w kierunku pokazanym strzałką.

Uwaga: Kołek blokady osłony zabezpiecza przed poluzowaniem osłony.

MOCOWANIE TARCZY ŚCIERNYCH

Szlifowanie i wykańczanie

Do szlifowania i wykańczania powierzchni stosuje się sztywną tarczę ścierną. Maksymalna średnica tarczy, jaką można zastosować wynosi 115 mm. Maksymalna grubość wynosi 6 mm, zaś środkowy otwór ma średnicę 22 mm.

Cięcie metalu

Do cięcia prętów, rur i sekcji metalu stosuje się tarczę tnącą. Maksymalna średnica tarczy, jaką można zastosować wynosi 115 mm. Maksymalna grubość wynosi 3,5 mm, zaś środkowy otwór ma średnicę 22 mm.

Cięcie muru

Stosuje się w tym celu płaską tarczę tnącą. Maksymalna średnica tarczy, jaką można zastosować wynosi 115 mm. Do obrabianego przedmiotu należy zawsze podchodzić pod kątem, pod jakim będzie się go ciąć. Kąt ten należy utrzymywać przez cały czas cięcia i nie wolno wywierać bocznego nacisku na tarczę. Należy przy tym postępować w sposób przedstawiony poniżej:

Wyjąć wtyczkę z gniazda zasilania sieciowego.

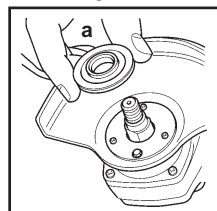

Sprawdzić, że założona jest osłona. Założyć wewnętrzny kołnierz (a) na wrzeciono. Sprawdzić, że znajduje się on na dwóch płaskich ścięciach.

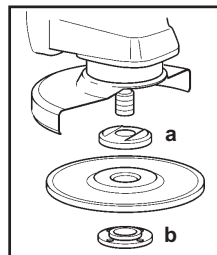

Założyć tarczę ścierną na wrzeciono i kołnierz wewnętrzny (a). Sprawdzić, że jest on prawidłowo ustawiony.

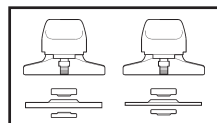

Założyć gwintowany zewnętrzny kołnierz (b) sprawdzając, że jest on skierowany w kierunku

prawidłowym dla instalowanego typu tarczy. Dla tarcz szlifierskich kołnierz (b) zakłada się podniesioną częścią skierowaną w stronę krążka. Dla tarcz tnących kołnierz (b) zakłada się wewnętrzną częścią skierowaną od tarczy.

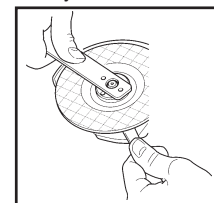

Założyć klucz maszynowy na płaskie ścięcia na wrzecionie tak, aby u n i e m o ż l i w i ć obracanie się tarczy i dokręcić zewnętrzny kołnierz dostarczonym kluczem.

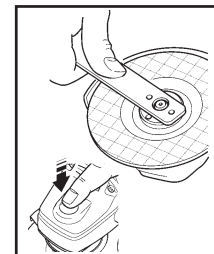

Wyłączenie KG-75: Wcisnąć przycisk blokady wrzeciona i obracać wrzeciono aż do zablokowania. Przytrzymując wciśnięty przycisk blokady dokręcić zewnętrzny kołnierz dostarczonym kluczem.

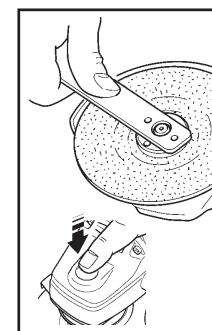

Włożyć tarczę ścierną na podłoże z fibry na miękkiej podkładce.

Założyć gwintowany zewnętrzny kołnierz i dokręcić go, jak wyjaśniono w punkcie „Mocowanie tarczy ścierniej”.

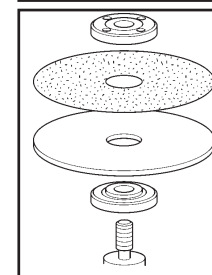

POŻYTECZNE WSKAZÓWKI

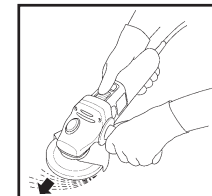

Szlifierkę kątową należy trzymać jedną ręką za boczną rękojeść, zaś drugą za korpus szlifierki kątovej.

ZDEJMOWANIE OSŁONY (TYLKO SZLIFOWANIE DREWNA)

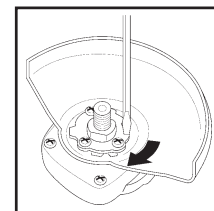

Wziąć narzędzie węgle. Obracać osłonę w kierunku wskazanym strzałką. Użyć śrubokrętu do wciśnięcia kołka ustalającego do szczeliny. Zwolnić osłonę.

ZAKŁADANIE TARCZY ŚCIERNEJ

Użyć tarczy ścierniej z miękką podkładką do szlifowania drewna przy użyciu szlifierki kątovej. Wyjąć wtyczkę z gniazda zasilania sieciowego.

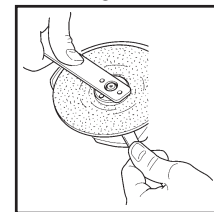

Zdjąć osłonę. Założyć kołnierz na wrzeciono. Założyć miękką podkładkę na wrzeciono i wewnętrzny kołnierz sprawdzając, że jest on prawidłowo ustawiony.

- Osłonę należy zawsze ustawiać tak, aby możliwie jak najmniejsza partia odsłoniętej części tarczy była skierowana w stronę użytkownika.

- Trzeba być przygotowanym na strumień iskier, kiedy tarcza styka się z metalem.

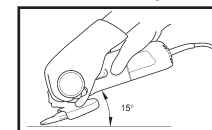

Podczas szlifowania trzeba zawsze u t r z y m y w a ć prawidłowy kąt między tarczą a powierzchnią

obrabanego przedmiotu. (15°). Zwiększa to zdolność usuwania materiału przez tarczę i zapobiega niepotrzebnemu przeciążeniu.

PRZECIĄŻENIE

Przeciążenie spowoduje uszkodzenie silnika szlifierki kątovej. Może tak się zdarzyć, jeśli szlifierka kątową jest przez dłuższy okres

poddawana intensywnemu użytkowaniu pod dużym obciążeniem. Pod żadnym pozorem nie wolno próbować wywierać zbyt dużego nacisku na szlifierkę kątową, aby przyspieszyć wykonywanie roboty. Tarcze ściernie działają bardziej efektywnie kiedy wywiera się lekki nacisk, dzięki czemu unika się spadku prędkości szlifierki kątovej (patrz Obchodzenie się z narzędziami).

OBCHODZENIE SIĘ Z NARZĘDZIAMI

Oslony, przewody odprowadzające powietrze i obudowę silnika w miarę możliwości należy utrzymywać czyste, bez kurzu i brudu. Należy je wycierać czystą szmatką i przedmuchiwać strumieniem powietrza pod niskim ciśnieniem. Nadmierne nagromadzenie się proszku metalu może spowodować utworzenie ścieżek dla przepływu prądu elektrycznego od części wewnętrznych do odsłoniętych części metalowych. Nie wolno przeciążać szlifierki kątovej. Przeciążenie powoduje zmniejszenie prędkości i wydajności, w wyniku czego szlifierka kątova staje się zbyt gorąca. Jeśli do tego dojdzie, trzeba przez jedną do dwóch minut pozwolić na pracę szlifierki na biegu jałowym (bez obciążenia), aż do ochłodzenia jej do normalnej temperatury roboczej. Wylączanie szlifierki kątovej pod obciążeniem spowoduje skrócenie czasu trwałości włącznika.

CZYSZCZENIE

Do czyszczenia szlifierki kątovej należy stosować wyłącznie łagodne mydło i lekko zwilżoną tkaninę. Wiele środków czyszczących stosowanych w gospodarstwie domowym zawiera chemikalia, które mogłyby poważnie uszkodzić plastik. Ponadto nie wolno stosować benzyny, terpentyny, rozcieńczalników do lakierów lub farb, albo podobnych produktów. Nigdy nie wolno dopuścić do dostania się jakiegokolwiek cieczy do środka narzędzia ani też nie wolno nigdy zanurzyć żadnej części narzędzia do cieczy.

DEKLARACJA ZGODNOŚCI

Niniejszym deklarujemy, że szlifierki **CD500**, **KG68** i **KG75** są zgodne z wytycznymi i normami EWG 89/392/EEC, 89/336/EEC, EN55014, 73/23/EEC, EN55104, EN50144, HD400, EN61000.

Ważone ciśnienie akustyczne 89,9 dB (A)
Ważona moc akustyczna 102,9 dB (A)
Ważone drgania ręka/ramię < 2,5 m/s²

Brian Cooke - Director of Engineering
Black & Decker Ltd., Spennymoor, County
Durham
DL16 6JG United Kingdom

Black&Decker Warunki gwarancji:

Gwarantujemy sprawne działanie produktu, zgodnie z warunkami techniczno-eksploatacyjnymi opisanymi w instrukcji obsługi. Niniejszą gwarancją nie jest objęte wyposażenie takie, jak: szczotki, tarcze pilarskie, tarcze ściernie, wiertła i inne akcesoria, jeżeli nie została do nich dołączona oddzielna karta gwarancyjna oraz elementy podlegające naturalnemu zużyciu.

- Niniejszą gwarancją objęte są usterki produktu spowodowane wadami produkcyjnymi i wadami materiałowymi.
- Niniejsza gwarancja jest ważna po przedstawieniu przez Klienta w Centralnym Serwisie Gwarancyjnym reklamowanego produktu oraz łącznie:
 - poprawnie wypełnionej karty gwarancyjnej;
 - ważnego paragonu zakupu z datą sprzedaży taką, jak w karcie gwarancyjnej lub kopii faktury.
- Gwarancja obejmuje bezpłatną naprawę urządzenia (wraz z bezpłatną wymianą uszkodzonych części) w okresie 24 miesięcy od daty zakupu.
- Produkt reklamowany musi być:
 - dostarczony bezpośrednio do Centralnego Serwisu Gwarancyjnego wraz z poprawnie wypełnioną Kartą Gwarancyjną i ważnym paragonem zakupu (lub kopią faktury) oraz szczegółowym opisem uszkodzenia, lub
 - przesłany do Centralnego Serwisu Gwarancyjnego za pośrednictwem punktu sprzedaży wraz z dokumentami wymienionymi powyżej.
- Koszty wysyłki do Centralnego Serwisu Gwarancyjnego ponosi Black&Decker. Wszelkie koszty związane z zapewnieniem bezpiecznego opakowania, ubezpieczeniem i innym ryzykiem ponosi Klient. W przypadku odrzucenia roszczenia gwarancyjnego, produkt jest odesłany do miejsca nadania na koszt adresata.
- Usterki ujawnione w okresie gwarancji będą usunięte przez Centralny Serwis Gwarancyjny w terminie:
 - 14 dni roboczych od daty przyjęcia produktu przez Centralny Serwis Gwarancyjny;
 - termin usunięcia wady (punkt 6 a) może być wydłużony o czas niezbędny do importu niezbędnych części zamiennych.

- Klient otrzyma nowy sprzęt, jeżeli:
 - Centralny Serwis Gwarancyjny stwierdzi na piśmie, że usunięcie wady jest niemożliwe;
 - produkt nie podlega naprawie, tylko wymianie bez dokonywania naprawy.
- O ile taki sam produkt jest nieosiągalny, może być wydany nowy produkt o niegorszych parametrach.
- Decyzja Centralnego Serwisu Gwarancyjnego odnośnie zasadności zgłaszanych usterek jest decyzją ostateczną.
- Gwarancją nie są objęte:
 - wadliwe działanie lub uszkodzenia spowodowane niewłaściwym użytkowaniem lub używaniem produktu niezgodnie z przeznaczeniem, instrukcją obsługi lub przepisami bezpieczeństwa. W szczególności profesjonalne użytkowanie amatorskich narzędzi Black&Decker powoduje utratę gwarancji;
 - wadliwe działanie lub uszkodzenia spowodowane przeciążaniem narzędzia, które prowadzi do uszkodzeń silnika, przekładni lub innych elementów a także stosowaniem osprzętu innego niż zalecany przez Black&Decker;
 - mechaniczne uszkodzenia produktu i wywołane nimi wady;
 - wadliwe działanie lub uszkodzenia na skutek działania pożaru, powodzi, czy też innych klęsk żywiołowych, nieprzewidzianych wypadków, korozji, normalnego zużycia w eksploatacji czy też innych czynników zewnętrznych;
 - produkty, w których naruszone zostały plomby gwarancyjne lub, które były naprawiane poza Centralnym Serwisem Gwarancyjnym lub były przerabiane w jakikolwiek sposób;
 - osprzęt eksploatacyjny dołączony do urządzenia, taki jak: wiertła, tarcze pilarskie, tarcze szlifiarskie, końcówki wkręcające, noże strugarskie, brzeszczoty, papier ścierny i inne elementy ulegające naturalnemu zużyciu.
- Centralny Serwis Gwarancyjny, firmy handlowe, które sprzedały produkt, nie udzielają upoważnień ani gwarancji innych niż określone w karcie gwarancyjnej. W szczególności nie obejmują prawa klienta do domagania się zwrotu utraconych zysków w związku z uszkodzeniem produktu.

Centralny Serwis Gwarancyjny ERPATECH
ul. Obozowa 61, 01-418 Warszawa
tel.: (22) 682-0808, fax: (22) 682-0809

РУССКИЙ ЯЗЫК

Поздравляем!

Вы приобрели малую угловую машину Black&Decker.

Для получения наилучших результатов при работе с Вашей малой угловой машиной, пожалуйста, внимательно прочтите следующую инструкцию по безопасности и руководство по эксплуатации.

Если у Вас возникнут какие-либо вопросы после прочтения этого руководства, пожалуйста, без колебаний звоните на сервисную станцию или в представительство Black&Decker.

Содержание:

Стр.45	Инструкция по безопасности
Стр.46	Дополнительные указания по безопасности для угловых машин
Стр.47	Двойная изоляция Электробезопасность Использование удлинительного кабеля Использованные инструменты и окружающая среда Принадлежности Технические данные
Стр.48	Описание Пуск инструмента Установка защитного кожуха Установка кругов
Стр.49	Снятие защитного кожуха Установка шлифдисков Полезные советы Перегрузка
Стр.50	Уход за инструментом Чистка Декларация о соответствии Телефоны и адреса сервисных станций Black&Decker в России и в странах СНГ Гарантийный талон

ИНСТРУКЦИИ ПО БЕЗОПАСНОСТИ

При использовании электрическими инструментами, чтобы уменьшить риск возникновения пожара, поражения электрическим током, получения травмы; надо всегда следовать инструкциям по технике безопасности. Прежде чем приступить к работе с инструментом, прочесть нижеследующие указания. Хранить данное руководство в надежном месте!

Общие сведения

- Мы рекомендуем Вам принять соответствующие меры для защиты слуха, если звуковое давление превышает 85 дБ (А).
- **Содержать в порядке рабочее место.** Беспорядок на рабочем месте может привести к несчастному случаю.
- **Обращать внимание на состояние окружающей среды.** Не подвергать инструмент действию влаги. Рабочее место должно быть хорошо освещено. Не использовать инструмент в присутствии легко воспламеняющихся жидкостей и газов.
- **Защита от поражения электрическим током.** Не прикасаться во время работы с инструментом заземленных предметов (например, трубопроводов, радиаторов отопления, газовых плит, заземленных бытовых приборов). При работе в экстремальных условиях (например, высокая влажность, наличие металлической стружки и т.д.) следует усилить меры безопасности и пользоваться изолирующим трансформатором или, защищающим против утечек на землю, автоматом.
- **Держите детей в отдалении.** Не позволяйте им трогать инструмент или удлинительный кабель. Посторонние не должны находиться рядом с рабочим местом.
- **Хранение инструментов.** Когда инструменты не используются, они должны храниться под замком в сухом месте, недоступном для детей.
- **Не прилагайте излишнюю силу к инструменту.** Он будет выполнять

свою работу лучше и безопаснее в том темпе, для которого он предназначен.

- **Использовать правильно подобранный инструмент.** Далее в руководстве приводятся работы для которых предназначен инструмент. Маломощный инструмент или приспособление нельзя использовать для работ, которые нужно делать с помощью более мощного инструмента. Инструмент будет работать лучше и безопаснее при скорости на которую он рассчитан.
- **Одеваться должным образом.** Не носить свободной одежды или украшений во время работы. Они могут попасть в движущиеся части инструмента. При работе вне помещений рекомендуется пользоваться резиновыми перчатками и одевать нескользящую обувь. Работать в головном уборе и прятать под него длинные волосы.
- **Работать в защитных очках.** Кроме того, если во время работы образуется пыль или вылетают частицы обрабатываемого материала, одевать защитную или пылезащитную маску.
- **Осторожно обращаться со шнуром.** Никогда не носите инструмент за шнур и не дергайте его, чтобы разъединить с розеткой. Держите шнур подальше от огня, масла и острых кромок.
- **Закреплять обрабатываемую деталь.** Для крепления детали можно воспользоваться струбцинами или тисками. Это более безопасно и держать инструмент двумя руками более удобно.
- **Работать в устойчивой позе.** Следить за положением ног и вертикальным положением тела.
- **Содержать инструмент в порядке.** Для надежной и безопасной работы инструмента, по завершении работы очистить инструмент и убрать в надежное место. При обслуживании инструмента или замене принадлежностей следовать инструкциям. Регулярно осматривать сетевой кабель. В случае его повреждения, ремонт должен осуществлять специалист по ремонту.

Периодически осматривать силовую кабель, если поврежден - сразу заменить. Все кнопки управления и корпус инструмента должны быть сухими и без следов смазки

- **Исключать возможность внезапного включения инструмента.** Не держать палец на выключателе инструмента, в перерывах между операциями, особенно, если инструмент подключен к сети. При подключении к сети убедиться, что разблокирован выключатель.
 - **Отключать от сети.** В перерывах между операциями, прежде чем отложить инструмент, дождаться полной остановки двигателя. Отключить инструмент от сети, если он не используется, а также перед его обслуживанием или сменой приспособлений.
 - **Будьте внимательны.** Следите за тем, что делаете. Пользуйтесь здравым смыслом. Если устали - прекратить работу.
 - **Снять регулировочные и гаечные ключи.** Прежде чем включить инструмент, убедиться, что на нем не остались регулировочные или гаечные ключи.
 - **Пользуйтесь наружными удлинительными кабелями.** Когда применяете инструмент на открытом воздухе, пользуйтесь только удлинительными кабелями для наружного применения и соответственно помеченными.
 - **Использовать правильно подобранный инструмент.** Далее в руководстве приводятся работы для которых предназначен инструмент. Маломощный инструмент или приспособление нельзя использовать для работ, которые нужно делать с помощью более мощного инструмента. Инструмент будет работать лучше и безопаснее при скорости на которую он рассчитан.
- Осторожно!** Применение любых принадлежностей и приспособлений, а также выполнение любых операций помимо тех, что рекомендованы данным руководством, может привести к травме.

- **Осторожно обращаться с сетевым кабелем.** Никогда не брать инструмент, держась за кабель. Не тянуть за кабель, если нужно вытащить вилку из розетки. Не допускать контакт сетевого кабеля с горячими или острыми предметами, а также с маслом.
- **Проверять исправность деталей инструмента.** Перед работой с инструментом внимательно осмотреть его, чтобы убедиться в отсутствии повреждений. Проверить взаимное положение и зацепление подвижных деталей, отсутствие сломанных деталей, правильность сборки - всего, что может препятствовать правильной работе инструмента. Отремонтировать или заменить поврежденные детали или защитные приспособления в соответствии с инструкциями. Не работать с инструментом при неисправном выключателе. Замену выключателя должен осуществлять специалист по ремонту.
- **Ремонт инструмента должен осуществлять специалист по ремонту.** Данный электрический инструмент изготовлен в полном соответствии с правилами техники безопасности. Для устранения угрозы поражения электрическим током, ремонт электрических инструментов должен проводить только квалифицированный специалист.

Дополнительные указания по безопасности для угловых шлифовальных машин

- Пользуйтесь защитным кожухом - обеспечьте его правильную установку.
- Проверьте правильность установки и отсутствие повреждений у диска и монтажных фланцев.
- Убедитесь в том, что Вы применяете правильно подобранные для Вашей работы размер и тип диска.
- Убедитесь в том, что используемые Вами диск, проволочная щетка и шлифовальные принадлежности подходят для работы на 10 000 об/мин. Дайте вновь установленному диску

покрутиться вхолостую в течение 30 секунд прежде, чем начнете любую операцию.

Двойная изоляция



Ваш электроинструмент имеет двойную изоляцию. Это означает, что все внешние металлические части электрически изолированы от питающей сети. Это достигается путем помещения изоляционных слоев между электрическими и механическими компонентами, что исключает защитное заземление.

Помните: Двойная изоляция не заменяет обычные правила безопасности при работе с этим инструментом. Система двойной изоляции служит для дополнительной защиты от поражения электрическим током.

Электробезопасность

Электрический двигатель рассчитан только на одно напряжение. Всегда нужно убедиться, что напряжение сети соответствует напряжению питания инструмента. Электроинструмент снабжен двухжильным кабелем с вилкой.

Использованные инструменты и окружающая среда

Если Вы однажды обнаружите, что Ваш инструмент требует замены или что он Вам больше не нужен, подумайте о защите окружающей среды. Сервисные станции Блэк энд Деккер примут Ваши старые инструменты и утилизируют их безопасным для окружающей среды способом.

Использование удлинительного кабеля

Вы можете пользоваться удлинительным двухжильным кабелем фирмы Блэк энд Деккер длиной до 30 м.

Помните: Удлинительный кабель можно применять лишь в случае крайней необходимости. Использование неправильно выбранного кабеля может привести к пожару и личным травмам. В случае использования удлинительного кабеля на барабане, необходимо размотать его перед работой .

Принадлежности

Работа любого электроинструмента зависит от используемых принадлежностей. Принадлежности фирмы Блэк энд Деккер отвечают высоким стандартам качества и сконструированы так, чтобы повышать производительность электроинструмента. Покупка принадлежностей фирмы Блэк энд Деккер гарантирует Вам высокоэффективную работу электроинструмента Блэк энд Деккер.

Технические данные

Уровень звукового давления при работе с этим инструментом соответствует требованиям стандартов EU. Рекомендуется принимать соответствующие меры для защиты слуха при работе с этим инструментом.

	CD500	KG68	KG75
Диаметр диска	115 мм	115 мм	115 мм
Мощность	680 В	680 В	750 В
Число оборотов холостого хода	10.000 об/мин	10.000 об/мин	10.000 об/мин
Размер шпинделя	M14	M14	M14
Длина кабеля	2 м	3 м	3 м

Описание



1. Пусковой выключатель
2. Кабель питания
3. Защитный кожух
4. Корпус
5. Боковая рукоятка (двухпозиционная)
6. Блокировка шпинделя (только для KG75)

Пуск инструмента

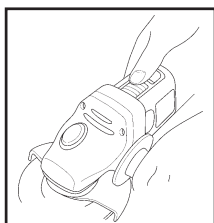

Чтобы включить инструмент, сдвиньте вперед пусковой выключатель.

Чтобы остановить инструмент, нажмите и затем отпустите пусковой

выключатель. Пружина вернет выключатель в положение "выключено".

Установка защитного кожуха

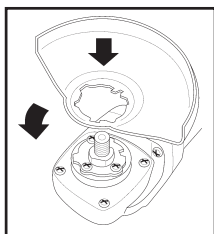

Положите инструмент на стол шпинделем вверх. Совместите выступ на кожухе с корпусом редуктора. Надавите вниз и поверните в направлении, указанном стрелкой. Блокирующий штифт удерживает кожух на инструменте.

Установка кругов

Шлифование и отделка

Применяйте жесткий абразивный диск с уплотненным центром для шлифования поверхностей и зачистки сварных швов. Максимальный диаметр круга - 115 мм. Максимальная толщина - 6 мм, а диаметр посадочного отверстия - 22 мм.

Резка металла

Применяйте отрезной диск по металлу для резки прутков, труб и металлических секций. Максимальный диаметр круга - 115 мм. Максимальная толщина - 3.5 мм, а диаметр посадочного отверстия - 22 мм.

Резка камня

Для резки камня используйте плоский режущий диск. Всегда подводите диск к обрабатываемому изделию под тем углом, под которым надо проводить резку. Удерживайте этот угол во время резки и не оказывайте боковых усилий на диск.

Выполните следующие операции:

Отсоедините вилку от сетевой розетки.

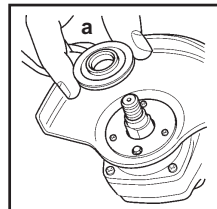

Убедитесь в том, что защитный кожух установлен. Установите внутренний фланец (a) на шпиндель. Убедитесь в том, что он встал на шлицы.

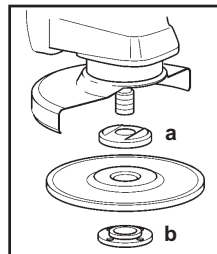

Установите абразивный круг на шпиндель и внутренний фланец (a). Проверьте правильность установки.

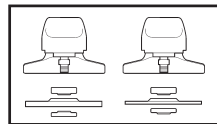

Установите наружный фланец с резьбой (b), так чтобы он был обращен в нужное направление в зависимости от типа устанавливаемого круга. Для шлифовальных дисков фланец (b)

устанавливается выступающей частью, обращенной к диску.

Для отрезных дисков фланец (b) устанавливается выступающей стороной наружу.

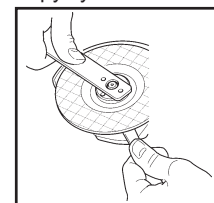

Для предотвращения вращения диска поместите рожковый ключ на шлицы и затяните фланец с помощью специального ключа.

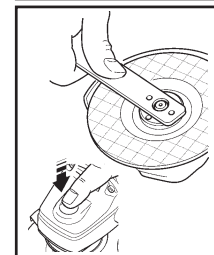

Только для KG75:

Нажмите на кнопку блокировки шпинделя и вращайте его до тех пор, пока он не зафиксируется. Держа кнопку в нажатом состоянии,

затяните внешний фланец с помощью специального ключа.

Снятие защитного кожуха (только при работе со шлифовальной тарелкой)

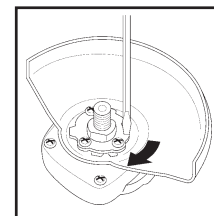

Возьмите инструмент в руку. Поверните кожух по стрелке. Нажмите на блокирующий штифт отверткой и снимите кожух.

Установка шлифлистов

Для зачистки применяйте круглые шлифлисты с опорной тарелкой.

Отсоедините вилку от сетевой розетки.

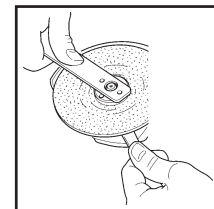

Снимите защитный кожух. Установите фланец на шпиндель. Установите опорную тарелку на шпиндель и фланец, проверьте правильность установки.

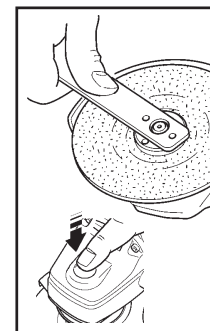

Поместите шкурку на опорную тарелку. Установите наружный фланец с резьбой и закрепите с помощью прилагаемого специального ключа.

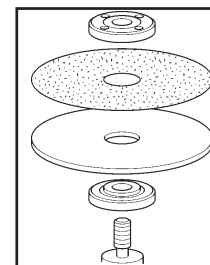

Полезные советы

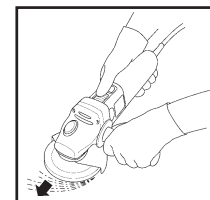

Крепко держите шлифовальную машину одной рукой за боковую рукоятку, а другой обхватив корпус инструмента.

- Всегда так устанавливайте защитный кожух, чтобы большая часть незакрепленного диска была направлена от работающего.
- Будьте готовы к тому, что при соприкосновении диска с металлом появится сноп искр.

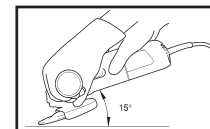

Во время работы с толстым шлифовальным диском всегда поддерживайте точный угол между диском и рабочей поверхностью (15°). Это обеспечит высокую производительность и предупредит ненужную перегрузку.

Перегрузка

Перегрузка может вывести двигатель из строя. Это может произойти, если

инструмент в течение длительного времени работает в тяжелых эксплуатационных условиях. Ни в коем случае не пытайтесь ускорить работу, прилагая чрезмерное усилие на инструмент. Абразивный или отрезной диск будет лучше работать, если к инструменту прилагать только небольшое усилие, чтобы избежать существенного падения частоты вращения. (См. раздел "Уход за инструментом")

Уход за инструментом

Содержите защитный кожух, вентиляционные каналы и корпус двигателя очищенными от пыли и грязи, протирая их чистой ветошью и продувая воздухом. Чрезмерное накопление металлической пыли или масла могут привести к утечке электрического тока от внутренних частей к наружным металлическим деталям. Избегайте длительных перегрузок машины. Перегрузка приводит в результате к значительному снижению скорости и эффективности, а машина будет перегреваться. В таких случаях дайте машине поработать вхолостую одну - две минуты, пока она не охладится до нормальной рабочей температуры. Включение и отключение машины под нагрузкой приведет к значительному сокращению срока службы выключателя.

Чистка

Для чистки машины пользуйтесь только мягким мылом и слегка влажной тканью. Многие чистящие средства содержат химикаты, которые могут нанести серьезный ущерб вашей машине. Кроме того не пользуйтесь бензином, лаком, скипидаром или разбавителями и другими подобными веществами. Не допускайте попадания воды внутрь машины и не погружайте ее в воду.

Декларация о соответствии С Е

Мы заявляем, что инструменты:

CD500, KG 68, KG 75

Разработаны в полном соответствии со стандартами: 89/392/ЕЕС, 89/336/ЕЕС, EN 55014, 73/23/ЕЕС, EN 55104, EN 50144, HD 400, EN61000

Средневзвешенное значение звукового давления 89,9 дБ (А)
Средневзвешенное значение звуковой мощности 102,9 дБ (А)
Средневзвешенное значение воздействия вибрации на руку < 2.5 м/сек²

Брайен Кук
Директор отделения техники
Спеннимоор, Каунти Дорхэм DL16 6JG
Великобритания

Политика Блэк энд Деккер направлена на постоянное улучшение наших изделий, поэтому фирма сохраняет за собой право изменять спецификацию на изделия без предупреждения.

БЛЭК ЭНД ДЕККЕР

гарантийные условия

Уважаемый покупатель!

1. Поздравляем Вас с покупкой высококачественного изделия БЛЭК ЭНД ДЕККЕР и выражаем признательность за Ваш выбор.
 - 1.1. Надежная работа данного изделия в течение всего срока эксплуатации - предмет особой заботы наших сервисных служб. В случае возникновения каких-либо проблем в процессе эксплуатации изделия рекомендуем Вам обращаться только в авторизованные сервисные организации, адреса и телефоны которых Вы сможете найти в Гарантийном талоне или узнать в магазине. Наши сервисные станции - это не только квалифицированный ремонт, но и широкий выбор запчастей и принадлежностей.
 - 1.2. При покупке изделия требуйте проверки его комплектности и исправности в Вашем присутствии, инструкцию по эксплуатации и заполненный Гарантийный талон на русском языке. При отсутствии у Вас правильно заполненного Гарантийного талона мы будем вынуждены отклонить Ваши претензии по качеству данного изделия.
 - 1.3. Во избежание недоразумений убедительно просим Вас перед началом работы с изделием внимательно ознакомиться с инструкцией по его эксплуатации.
 - 1.4. Обращаем Ваше внимание на исключительно бытовое назначение данного изделия.
2. Правовой основой настоящих гарантийных условий является действующее Законодательство и, в частности, Закон "О защите прав потребителей".
3. Гарантийный срок на данное изделие составляет 24 месяца и исчисляется со дня продажи через розничную торговую сеть. В случае устранения недостатков изделия, гарантийный срок продлевается на период, в течение которого оно не использовалось.
4. Срок службы изделия - 5 лет (минимальный, установленный в соответствии с Законом "О защите прав потребителей").
5. Наши гарантийные обязательства распространяются только на неисправности, выявленные в течение гарантийного срока и обусловленные

производственными и конструктивными факторами.

6. Гарантийные обязательства не распространяются:
 - 6.1. На неисправности изделия, возникшие в результате:
 - 6.1.1. Несоблюдения пользователем предписаний инструкции по эксплуатации изделия.
 - 6.1.2. Механического повреждения, вызванного внешним ударным или любым иным воздействием.
 - 6.1.3. Использования изделия в профессиональных целях и объемах, в коммерческих целях.
 - 6.1.4. Применения изделия не по назначению.
 - 6.1.5. Стихийного бедствия.
 - 6.1.6. Неблагоприятных атмосферных и иных внешних воздействий на изделие, таких как дождь, снег, повышенная влажность, нагрев, агрессивные среды, несоответствие параметров питающей электросети указанным на инструменте.
 - 6.1.7. Использования принадлежностей, расходных материалов и запчастей, не рекомендованных или не одобренных производителем.
 - 6.1.8. Проникновения внутрь изделия посторонних предметов, насекомых, материалов или веществ, не являющихся отходами, сопровождающими применение по назначению, такими как стружка опилки и пр. .
- 6.2. На инструменты, подвергавшиеся вскрытию, ремонту или модификации вне уполномоченной сервисной станции.
- 6.3. На принадлежности, запчасти, вышедшие из строя вследствие нормального износа, и расходные материалы, такие как приводные ремни, угольные щетки, аккумуляторные батареи, ножи, пилки, абразивы, пильные диски, сверла, буры и т. п. .
- 6.4. На неисправности, возникшие в результате перегрузки инструмента, повлекшей выход из строя электродвигателя или других узлов и деталей. К безусловным признакам перегрузки изделия относятся, помимо прочего: появление цветов побежалости, деформация или оплавление деталей и узлов изделия, потемнение или обугливание изоляции проводов электродвигателя под воздействием высокой температуры.

 Блэк энд Деккер ГмбХ, Блэк энд Деккер Штрассе, 40, 65510 Идштайн, Германия.

ME 77

03 июня 1999 г.

SLOVENSKY

Blažujeme vám !

K zakúpeniu Vašej malej uhlovej brúsky Black&Decker.

Prosím, prečítajte si pozorne nasledujúce bezpečnostné inštrukcie a pokyny na použitie, tak si zaistíte čo najlepšie výsledky pri práci s Vašou malou uhlovou brúskou.

V prípade akýchkoľvek nejasností po prečítaní tohoto návodu neváhajte a zatelefonujte do Vášho najbližšieho informačného centra. Potrebné telefónne čísla sú uvedené na poslednej stránke tohoto návodu.

Obsah

Strana 53	Bezpečnostné pokyny
Strana 54	Ďalšie bezpečnostné pokyny pre uhlové brúsky Dvojitá izolácia Elektrická bezpečnosť Predlžovacie káble Opatrebované náradie a životné prostredie Príslušenstvo Technické údaje
Strana 55	Popis Obsluha Vašej uhlovej brúsky Montáž krytu kotúča Montáž kotúčov
Strana 56	Demontáž krytu kotúča Montáž brúsnych kotúčov Užitočné rady Preťaženie náradia Údržba
Strana 57	Čistenie Prehlásenie o zhode

BEZPEČNOSTNÉ POKYNY

Varovanie! Pri používaní elektrického náradia by mali byť vždy dodržované základné bezpečnostné opatrenia, ktoré znižujú riziko vzniku požiaru, úrazu elektrickým prúdom a riziko poranenia osôb. Skôr než začnete výrobok používať, prečítajte si riadne nasledujúce inštrukcie a príručku uschovajte.

Pravidlá bezpečnosti pri práci:

- Ak hladina hluku prekročí hranicu 85 dB (A), doporučujeme Vám, aby ste kvôli ochrane sluchu previedli patričné merania.
- Udržujte čistotu na pracovnom priestore. Neporiadok na pracovnom stole a v jeho okolí môže spôsobiť úraz.
- Uvedomte si, v akom prostredí pracujete. Chráňte elektrické náradie pred dažďom. Nepoužívajte ho vo vlhkom prostredí a mokrom prostredí. Pracovný priestor majte vždy dobre osvetlený. Nepoužívajte elektrické náradie v blízkosti horľavých kvapalín alebo plynov.
- Ochrana proti úrazu elektrickým prúdom. Vyvarujte sa telesnému kontaktu s uzemnenými predmetmi ako sú rúrky, radiátory, elektrické sporáky a chladničky.
- Udržujte deti mimo dosahu. Nedovoľte ostatným dotýkať sa náradia alebo predlžovacieho kábla. Všetci, okrem obsluhy, by sa mali zdržovať mimo pracovného priestoru.
- Uskladnenie náradia. Ak sa náradie nepoužíva, malo by byť uložené na suchom, vyššom a uzamknutom mieste, mimo dosahu detí.
- Nepreťažujte náradie. Náradie bude pracovať lepšie a bezpečnejšie, ak bude používané v takom výkonnostnom rozsahu, na aký bolo určené.
- Používajte správne náradie. Nepreťažujte malé náradia alebo prídavné zariadenia pri práci, ktorá je určená pre výkonnejšie náradie. Nepoužívajte náradie na prácu, na ktorú nebolo určené, nepoužívajte napríklad kotúčovú pílu na rezanie hlavných vetví stromu alebo klad a polien.
- Vhodne sa obliekajte. Nenoste príliš voľné oblečenie alebo šperky, ktoré by mohli byť zachytené o pohybujúce sa časti. Ak pracujete vonku, doporučujeme použiť gumené rukavice a protišmykovú obuv. Ak máte dlhé vlasy, používajte vhodnú ochranu hlavy.

- Používajte ochranné okuliare. Ak pracujete v prašnom prostredí alebo v uzatvorených priestoroch, používajte ochranný štít alebo masku proti prachu.
- Nepoškodujte pripájací kábel. Neprenášajte náradie za pripájací kábel. Kábel nikdy nevyťahujte zo zásuvky trhnutím. Nevystavujte kábel vysokým teplotám, pôsobeniu oleja a dbajte na to, aby neprechádzal cez ostré hrany.
- Upnite si polotovar. Na pripavenie polotovaru používajte svorky alebo zverák. Je to bezpečnejšie, než použitie ruky a umožňuje to obsluhovať náradie oboma rukami.
- Neprekážajte sami sebe. Pri práci udržiajte vhodný a pevný postoj.
- Prevádzajte dôkladne údržbu náradia. Udržiajte rezný nástroj ostrý a čistý, čo zaisťuje lepšiu a bezpečnejšiu prevádzku. Dodržujte termíny pravidelného mazania a inštrukcie na prevádzanie výmen príslušenstva. Rukoväte náradia udržiajte suché, čisté a neznečistené olejom alebo mazivami.
- Odkladanie nastavovacích kľúčov a náradia. Skôr, než náradie zapnete, skontrolujte, či nie sú v jeho blízkosti kľúče alebo nastavovacie prípravky.
- Zabráňte neúmyselnému spusteniu. Neprenášajte náradie s prstom na spínači. Uistite sa, či pri pripájaní pripájacieho kábla do zásuvky je hlavný spínač vypnutý.
- Použitie vonkajšieho predlžovacieho kábla. Ak nástroj používate vonku, používajte predlžovací kábel určený iba na vonkajšie použitie (taktó označený).
- Buďte stále pozorní. Stále sledujte, čo robíte, premýšľajte a ak ste unavení, prerušte prácu.
- Pripojenie zariadenia na odsávanie prachu. Ak je náradie vybavené adaptérom na pripojenie odsávacieho zariadenia a vlastným odsávacím zariadením, uistite sa, či je riadne pripojené a používané. Hlavne v uzatvorených priestoroch.
- Kontrola poškodených častí. Pred každým použitím náradia by mali byť dôkladne skontrolované ochranné kryty alebo iné možné poškodené časti, z dôvodu zaistenia bezproblémovej prevádzky náradia. Kontrola rotujúcich častí, voľne pohyblivých častí, výstuží a ostatných častí môže ovplyvniť funkčnosť nástroja. Ochranné kryty alebo iné časti, ktoré sú poškodené by mali byť riadne opravené alebo vymenené v

značkových servisoch, ktoré sú uvedené v tejto príručke. Prevedenie výmeny poškodených spínačov zverte značkovým servisom. Nepoužívajte náradie, ak hlavný spínač nezapína alebo nevypína správne.

- **Varovanie!** Použitie iného než doporučeného príslušenstva alebo prídavného zariadenia uvedeného v tejto príručke, môže spôsobiť poranenie obsluhujúceho.
- Prevádzanie opráv zverujte kvalifikovanej osobe. Opravy môžu byť prevádzané iba kvalifikovanými osobami s použitím originálnych náhradných dielov. Nedodržanie tohoto postupu môže značne ohroziť užívateľa.

ĎALŠIE BEZPEČNOSTNÉ POKYNY PRE MALÉ UHLOVÉ BRÚSKY

- Používajte ochranné kryty a zaistíte ich riadne pripevnenie.
- Skontrolujte, či sú riadne namontované príruby a kotúče, a či nie sú poškodené.
- Uistite sa, či na danú prácu používate správny typ a veľkosť kotúča.
- Uistite sa, či maximálne povolené otáčky kotúča, drôteného kartáča a ďalšieho príslušenstva na brúsenie sú vyššie než otáčky vretena Vašej uhlovej brúsky. Pred začiatkom pracovnej operácie ponechajte novo namontovaný kotúč bežať asi 30 sekúnd bez záťaže.

Tieto pokyny si uschovajte!

DVOJITÁ IZOLÁCIA



Vaše náradie je vybavené dvojitou izoláciou. To znamená, že všetky vonkajšie kovové časti sú elektricky izolované od zdroja napätia. To je zaistené pomocou špeciálnych izolačných bariér umiestnených medzi mechanickými a kovovými súčastami. Dvojitá izolácia zaisťuje väčšiu elektrickú bezpečnosť a s jej pomocou sa vyhnete nevyhnutnému uzemneniu náradia.

Poznámka: Dvojitá izolácia nenahrádza bežné bezpečnostné opatrenia pri práci s náradím. Systém izolácie zvyšuje ochranu v prípade poruchy elektrickej izolácie vnútri náradia.

ELEKTRICKÁ BEZPEČNOSŤ

Uistite sa, či sa napätie vo Vašej sieti zhoduje s napätím udaným na výkonnostnom štítku

Vášho náradia. Náradie je vybavené dvojžilovým káblom so zástrčkou.

PREDLŽOVACIE KÁBLE

Do vzdialenosti 30 m sa môže použiť dvojžilový predlžovací kábel Black&Decker, bez toho aby došlo k veľkým energetickým stratám. Poznámka: Predlžovací kábel by mal byť používaný len v prípadoch, keď je to nevyhnutné. V prípade použitia nevhodného kábla hrozí riziko vzniku požiaru alebo riziko úrazu elektrickým prúdom. Ak musíte predlžovací kábel požiť, uistite sa, či je riadne izolovaný.

OPOTREBOVANÉ NÁSTROJE A ŽIVOTNÉ PROSTREDIE



Jedného dňa zistíte, že náradie musíte vymeniť, alebo ho nebudete ďalej používať, v tomto prípade myslíte na ochranu životného prostredia. Zástupcovia servisu firmy Black&Decker od Vás staré náradie odoberú a postarajú sa o jeho spracovanie bez toho, aby došlo k ohrozeniu životného prostredia.

PRÍSLUŠENSTVO

Výkon akéhokoľvek mechanického náradia závisí od použitého príslušenstva. Príslušenstvo firmy Black&Decker sa vyrába vo vysokých akostných normách a je navrhnuté tak, aby zvýšilo výkon Vášho náradia. Zakúpením príslušenstva Black&Decker si pre Vaše náradie zaistíte to najlepšie. Informácie o ďalšom dostupnom príslušenstve obdržíte u Vášho najbližšieho predajcu alebo v značkovom servise Black&Decker.

TECHNICKÉ ÚDAJE

Úroveň akustického tlaku vyhovuje normám EU. Pri obsluhu tohoto náradia musíte používať ochranu sluchu.

	CD500	KG68	KG75
Priemer kotúča	115 mm	115 mm	115 mm
Príkon	680 W	680 W	750 W
Otáčky naprázdno	10.000 ot./min	10.000 ot./min	10.000 ot./min
Veľkosť závitú vretena	M 14	M 14	M 14
Dĺžka kábla	2 m	3 m	3 m

POPIS

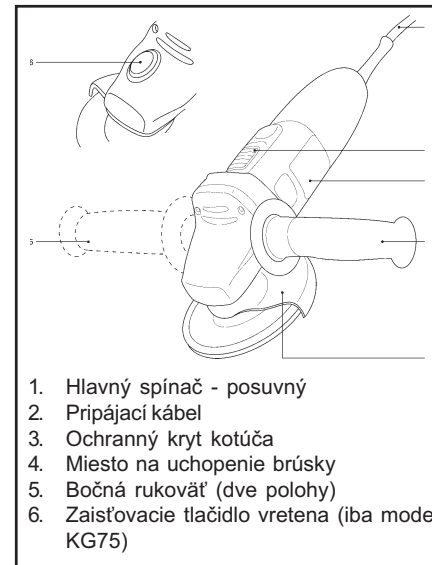

1. Hlavný spínač - posuvný
2. Pripájací kábel
3. Ochranný kryt kotúča
4. Miesto na uchopenie brúsky
5. Bočná rukoväť (dve polohy)
6. Zaisťovacie tlačidlo vretena (iba model KG75)

OBSLUHA VAŠEJ UHLOVEJ BRÚSKY

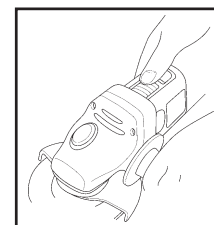

Brúsku spustíte posunutím hlavného spínača dopredu. Vypnutie brúsky prevediete stlačením zadnej časti posuvného spínača.

Pružina vráti spínač do polohy vypnuté.

MONTÁŽ KRYTU KOTÚČA

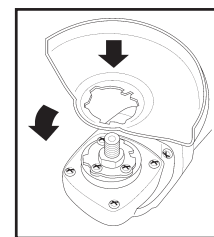

Položte brúsku na rovnú plochu vretenom nahor. Zarovnajete výstupky v otvore ochranného krytu s drážkami na príruby. Stlačte kryt dolu a pootočte ním v smere označenom šípku.

Poznámka: Zaisťovací čap krytu zabraňuje jeho uvoľneniu.

MONTÁŽ KOTÚČOV

Bruné a dokončovacie operácie

Na brúsenie a dokončovacie úpravy používajte pevné brúsené kotúče so zníženým stredom. Maximálny priemer kotúča, ktorý môžete použiť je 115 mm. Jeho maximálna hrúbka je 6 mm a priemer upínacieho otvoru je 22 mm.

Rezanie kovu

Používajte rezné kotúče na rezanie tyčoviny, rúriek a kovových dielov. Maximálny priemer kotúča, ktorý môžete použiť je 115 mm. Jeho maximálna hrúbka je 3,5 mm a priemer upínacieho otvoru 22 mm.

Rezanie muriva

Používajte ploché rezné kotúče. Maximálny priemer kotúča, ktorý môžete použiť je 115 mm. K polotovaru sa brúskou približujte vždy v takom uhle, v akom chcete prevádzať rez. Tento uhol udržiavajte počas celej doby rezu a pri rezaní na kotúč nevyvíjajte bočné tlaky. Postupujte následovným spôsobom: Vytiahnite pripájací kábel zo zásuvky, odpojte tak brúsku od siete.

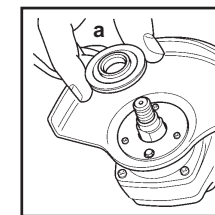

Uistite sa, či je riadne pripevnený ochranný kryt. Na vreteno nasadíte vnútornú prírubu (a). Skontrolujte, či je riadne usadená na oboch ploškách.

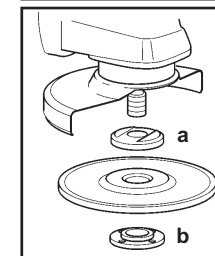

Nasadte brusný kotúč na vreteno a vnútornú prírubu (a). Skontrolujte, či je správne usadený.

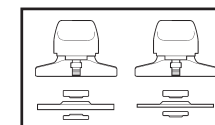

Namontujte vonkajšiu prírubu so závitom (b). Uistite sa, či je pre daný typ použitého kotúča nasadená

v správnej polohe. U brusných kotúčoch je prírubu (b) nasadená vyvýšenou časťou smerom ku kotúču. U rezných kotúčoch je prírubu

(b) nasadená vyvýšenou časťou smerom od kotúča.

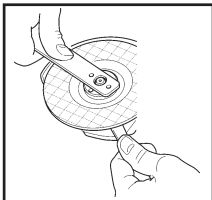

Držte kľúč na príruby vretena, aby ste zabránili rotácii kotúča. Dodaným kľúčom pritiahnite vonkajšiu prírubu.

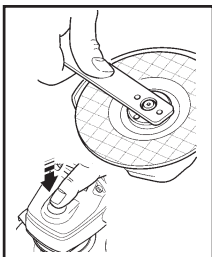

Iba pre typ KG75: Stlačte zaistovacie tlačidlo vretena a prevedte jeho zaistenie. Držte tlačidlo stále stlačené a dodaným kľúčom pritiahnite vonkajšiu prírubu.

DEMONTÁŽ OCHRANNÉHO KRYTU (IBA BRÚSENIE)

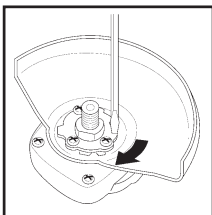

Uchopte brúsku do ruky. Otočte ochranným krytom v smere šípky. Na z a t l a č e n i e zaistovacieho čapu do drážky použite skrutkovač. Ochranný kryt uvoľníte.

MONTÁŽ BRÚSNÝCH KOTÚČOV

Na brúsenie s Vašou uhlovou brúskou používajte brusné kotúče s podpernou podložkou.

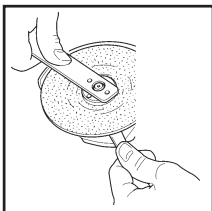

Vytiahnite pripájací kábel zo zásuvky, odpojte tak brúsku od siete. Zložte dolu ochranný kryt. Nasadte prírubu na vreteno. Nasadte na vreteno podpernú podložku a vnútornú prírubu. Zaistíte, aby boli tieto diely riadne usadené. Nasadte brusný kotúč na podpernú podložku. Namontujte vonkajšiu prírubu a prevedte pritiahnutie ako v odstavci „Montáž kotúčov“.

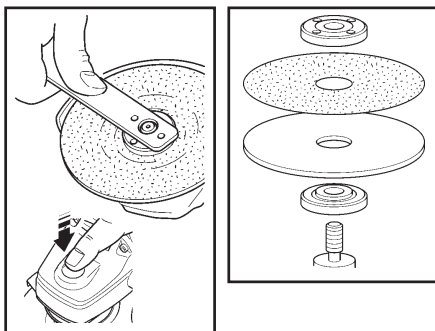

UŽITOČNÉ RADY

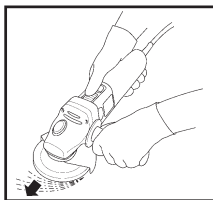

Brúsku držte vždy pevne jednou rukou za rukoväť a druhou rukou za telo brúsky.

- Ochranný kryt umiestňujte vždy tak, aby čo najväčšie množstvo iskriek odlietavalo smerom od Vás.
- Hneď ako sa kotúč dotkne kovu, buďte pripravený na prúd iskier.

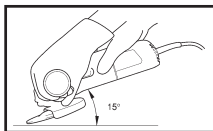

Pri brúsení udržiavajte vždy správny uhol medzi kotúčom a o p r a c o v á v a n ý m povrchom (15°). Takto

zvýšíte brusný výkon kotúča a zabránite zbytočnému preťaženiu brúsky.

PREŤAŽENOSŤ

Preťaženosť môže spôsobiť poškodenie motora Vašej uhlovej brúsky. K tejto preťaženosti môže dôjsť v prípade, keď je brúska dlhšiu dobu vystavovaná nadmernej záťaži. Nikdy za žiadnych okolností sa nepokúšajte vyvíjať na brúsku príliš veľký tlak, aby ste urýchlili pracovný postup. Brusné kotúče pracujú efektívnejšie, ak je na ne vyvíjaný iba ľahký tlak. Takto sa vyhnete i poklesu otáčok brúsky (pozri Starostlivosť o náradie).

STAROSTLIVOSŤ O NÁRADIE

Ochranné kryty, vetracie otvory i telo brúsky udržiavajte čisté a nezašpinené prachom a nečistotami. Čistenie prevádzajte pomocou

kúska čistej tkaniny a prúdom stlačeného vzduchu. Nadmerné znečistenie kovovými pilinami môže spôsobiť zvedenie elektrického prúdu z vnútorných častí na vonkajšie kovové časti. Brúsku nepreťažujte. Preťaženosť môže spôsobiť zníženie otáčok a výkonnosť a brúska sa bude príliš zahrievať. Ak dôjde k tejto situácii, nechajte brúsku jednu až dve minúty v prevádzke bez záťaže, pokiaľ neklesne jej teplota na bežnú hodnotu. Vypínanie Vašej uhlovej brúsky pri záťaži skracuje životnosť spínača.

ČISTENIE

Na čistenie brúsky používajte iba mydlový roztok a navlhčený kúsok tkaniny. Veľa domácich čistiacich prostriedkov obsahuje chemikálie, ktoré môžu vážne poškodiť plasty. Taktiež nepoužívajte benzín, terpentýn, riedidlá a iné podobné výrobky. Nikdy nedovoľte, aby sa do vnútra brúsky dostala kvapalina a nikdy žiadnu časť nástroja neponárajte do kvapaliny.

Prehlásenie o zhode s normami EU

Prehlasujeme, že výrobky **CD500, KG68, KG75** sa riadia normami 89/392/EEC, 89/336/EEC, EN55014, 73/23/EEC, EN55104, EN50144, HD400, EN61000

Nameraný akustický tlak 89,9 dB (A).
Nameraný akustický výkon 102,9 dB (A).
Ruka /paža namerané vibrácie <2,5 m/s².

Brian Cooke
riaditeľ vývoja
Black & Decker Ltd, Spennymoor,
County Durham, DL16JG United Kingdom

Politikou firmy Black&Decker je neustále zdokonaľovanie našich výrobkov, a preto si vyhradzuje právo na prevádzanie zmien technických parametrov výrobkov bez predchádzajúceho upozornenia.

Politika služieb zákazníkom

Spokojnosť zákazníka s výrobkom a servisom je náš najvyšší cieľ.

Kedykoľvek budete potrebovať radu či pomoc, obráťte sa s dôverou na náš najbližší servis Black&Decker, kde Vám vyškolený personál poskytne naše služby na najvyššej úrovni.

Záruka Black & Decker 2 roky

Blahoželáme Vám k zakúpeniu tohto kvalitného výrobku Black&Decker.

Náš záväzok ku kvalite zahŕňa v sebe samozrejme tiež naše služby zákazníkom.

Preto ponúkame záručnú dobu ďaleko presahujúcu minimálne požiadavky vyplývajúce zo zákona.

Kvalita tohto prístroja nám umožňuje ponúknuť Vám **2 ročnú záruku istoty**. Ak sa objavia akékoľvek materiálové, alebo výrobné chyby v priebehu 24 mesiacov od zakúpenia prístroja, ručíme za ich bezplatné odstránenie, prípadne, podľa nášho uváženia, bezplatnú výmenu prístroja za nasledujúcich podmienok:

- Prístroj bude dopravený (spolu s originálnym záručným listom Black&Decker a s dokladom o nákupe), do jedného z poverených servisných stredísk Black&Decker, ktoré sú autorizované k vykonávaniu záručných opráv.
- Prístroj bol používaný iba s originálnym príslušenstvom alebo prídavnými zariadeniami a príslušenstvom BBW či Piranha, ktoré je vyslovene odporúčané ako vhodné na použitie spolu s prístrojom Black&Decker.
- Prístroj bol používaný a udržiavaný v súlade s návodom na obsluhu.
- Prístroj nevykazuje žiadne príčiny poškodenia spôsobené opotrebovaním.

Naviac servis Black&Decker poskytuje na všetky vykonávané prevedené opravy a vymenené náhradné diely ďalšiu servisnú záručnú dobu v trvaní 6 mesiacov.

Záruka sa nevzťahuje na spotrebné príslušenstvo (vrtáky, skrutkovacie nástavce, pilové kotúče, hoblovacie nože, brúsne kotúče, pilové listy, brúsny papier a pod.) ani na príslušenstvo prístroja poškodené opotrebovaním.

Black & Decker

Stará Vajnorská cesta 16

832 44 Bratislava

Tel.: 07-492 41 394

Fax: 07-492 41 390

Právo na prípadné zmeny vyhradené.

12/99



TÜRKIYE

Tebrikler !

Black&Decker taşlamayı tercih ettiğiniz için sizi tebrik ederiz!

Taşlamanızdan en iyi sonuçları elde etmek için lütfen emniyet ve kullanım talimatlarını dikkatlice okuyunuz. Bu kullanım kitapçığını okuduktan sonra herhangi bir sorunuz olursa, bölgenizdeki servisimizi aramaktan çekinmeyiniz (telefon numarası kitapçığın arka tarafındadır.)

İçindekiler

Sayfa 60	Emniyet talimatları Taşlamalar hakkında ilave emniyet talimatları
Sayfa 61	Çift Yalıtım Elektrik emniyeti Şebeke fiş değişimi Uzatma kabloları İstenmeyen aletler ve çevre Black&Decker Garantisi Black&Decker ürünleri için satış sonrası hizmeti Satış sonrası hizmet politikası Aksesuarlar Teknik Bilgi
Sayfa 62	Özellikler Taşlamaların kullanılması Disk muhafazasının takılması Disklerin takılması Disk muhafazasının çıkartılması
Sayfa 63	Zımpara disklerinin takılması Yararlı bilgiler Aşırı yüklenme Aletin bakımı
Sayfa 64	AB uygunluk bildirisi Black&Decker telefon numaraları ve adresleri
Sayfa 65	Garanti belgesi

Küçük taşlama kullanıcı kılavuzu

EMNİYET TALİMATLARI

UYARI! Elektrikli El Aletlerini kullanırken, yangın, elektrik çarpması ve kişisel yaralanma riskini azaltmak için aşağıdaki önlemler mutlaka alınmalıdır. Bu ürünü kullanmadan önce aşağıdaki emniyet talimatlarını dikkatlice okuyunuz ve bu talimatları saklayınız.

Emniyetli İşletim için:

- Ses şiddeti 85 dB(A) değerini geçerse işitme yetinize zarar gelmemesi için gerekli önlemleri almanızı tavsiye ederiz.
- Çalışma alanını temiz tutun.** Dağınık alanlar ve tezgahlar yaralanmalara davetiye çıkarırlar.
- Çalışma alanının çevresine dikkat edin.** Elektrikli El Aletinizi yağmura maruz bırakmayın, ve nemli ve ıslak mekanlarda kullanmayın. Çalışma ortamının iyi şekilde aydınlatılmış olmasını sağlayın. Elektrikli El Aletini yanıcı sıvı ve gaz bulunan yerlerde kullanmayın.
- Elektrik çarpmasına karşı korunun.** Topraklı yüzeylerle (örneğin, borular, radyatörler, mutfak ocakları ve buzdolapları) vücut temasından mümkün olduğunca kaçının.
- Çocukları uzak tutun.** İnsanların, alete ve uzatma kablosuna dokunmalarına izin vermeyin. İş ile ilgisi olmayanlar çalışma ortamından uzak tutulmalıdır.
- Kullanılmayan aletleri kaldırın.** Aletler kullanılmadıklarında, kuru, yüksek veya kilitli bir yerde çocukların erişemeyeceği şekilde muhafaza edilmelidir.
- Aleti zorlamayın.** Alet, tasarlanmış olduğu hızda çalıştığında daha verimli sonuçlar elde edersiniz.
- Doğru aleti kullanın.** Amatör aletleri veya aksesuarları, ağır hizmet tipi aletin yapması gereken işlerde zorlamayın. Aleti tasarlandığı amacın dışında kullanmayınız; örneğin dekupaj testere ile küçük kesmeye çalışmayın.
- Uygun giyinin.** Bol elbiseler giymeyin ve takı takmayın. Bunlar, hareketli parçalara takılabilirler. Açık havada çalışırken lastik eldivenler ve kaymayan ayakkabılar giymeyi tercih edin. Uzun saçlıların koruyucu saç bandı takmaları tavsiye edilir.
- Emniyet gözlükleri kullanın.** Çalışma sırasında toz çıkıyorsa veya kapalı mekanda çalışıyorsanız, bir yüz veya toz maskesi kullanın.

- Kordonu hor kullanmayın.** Asla aleti kordonundan tutarak taşımayın veya fişi çekerken kordondan tutup çekmeyin. Kordonu ısıdan, yağdan ve keskin kenarlardan uzak tutun.
- Üzerinde çalıştığınız malzemeyi emniyete alın.** Üzerinde çalışılan malzemeyi emniyete almak için kısıkaçlar veya bir mengene kullanın. Bu daha emniyetli bir çalışma olup her iki elinizin de aleti kullanmak için serbest kalmasını sağlar.
- Aletin dengesini sağlayın.** Her zaman aletin dengede durmasını sağlayın.
- Aletlerin bakımını özenle yapın.** Daha iyi ve güvenli bir sonuç elde etmek için kesici bir aleti keskin ve temiz tutun. Yağlama ve aksesuar değiştirme için olan talimatlara uyun. Düzenli aralıklarla kordonu kontrol edin, eğer hasar görmüşse, yetkili bir serviste onarımını yaptırın. Tutamakları, kuru, temiz, ve yağ ve gresten arındırılmış bir şekilde muhafaza edin.
- Fişi prizden çıkarın.** Kullanılmadığında, bakım sırasında veya bıçak, matkap ucu veya kesiciler gibi aksesuarları değiştirmeden önce aleti, akü paketinden çıkartın.
- Ayarlama anahtarlarını ve vida anahtarlarını çıkarın.** Aleti çalıştırmadan önce anahtarların ve vida anahtarlarının sökülmesi olup olmadıklarını ve saklama bölgesinde bulunduğunu kontrol etme alışkanlığınızı geliştirin.
- Aletin istem dışı çalıştırılmasını engelleyin.** Parmağınız tetik üzerinde bulunacak şekilde aleti taşımayın.
- Açık hava için tasarlanmış uzatma kablosu kullanın.** Aletinizi açık havada kullanırken, açık mekan çalışmaları için tasarlanmış ve markalanmış bir uzatma kablosu kullanın.
- Dikkatli olun.** Ne yaptığınıza dikkat edin. Çalışırken sağduyunuzu kullanın. Yorgun olduğunuzda aleti kullanmayın.
- Toz çıkarma cihazının takılması.** Eğer aletin toz toplama ve çıkarma cihazı kullanma özelliği varsa, bu cihazların gerektiği şekilde takılıp kullanıldığından; özellikle de kapalı mekanlarda, emin olun.
- Hasar görmüş parçaları kontrol edin.** Aleti kullanmadan önce, gerektiği şekilde çalışacağından ve tasarlanmış olduğu performansı sergileyeceğinden emin olmak için kılavuzu ve diğer parçaları kontrol edin. Hareketli parçaların yanlış ayarlanıp

ayarlanmadıklarını ve yapışıp yapışmadıklarını, herhangi bir kırılma olup olmadığını veya aletin işleyişini etkileyebilecek herhangi bir başka nedenin olup olmadığını kontrol edin. Kullanım kılavuzunda aksi belirtilmedikçe, arızalanmış bir kılavuz veya diğer parça yetkili tamirci tarafından uygun şekilde değiştirilmeli ya da tamir edilmelidir. Arızalı düğmelerin yetkili tamirciler tarafından tamir edilmesini sağlayın. Eğer açma kapama düğmesi bozuksa, aleti kullanmayın.

- Uyarı!** Bu kullanım kılavuzunda tavsiye edilen aksesuarların dışındaki aksesuarların kullanılması kişisel yaralanma riski doğurabilir.
- Aletinizi yetkili kişilere tamir ettirin.** Bu elektrikli el aleti ilgili emniyet yönetmeliklerine uygundur. Tamir işlemleri sadece orijinal yedek parçalar kullanan yetkili kişilerce yapılmalı; aksi takdirde kullanıcı için ciddi riskler oluşabilir.

KÜÇÜK TAŞLAMALAR İÇİN İLAVE EMNİYET TALİMATLARI

- Koruyucuyu kullanın ve doğru şekilde takılmış olmasını sağlayın.
- Montaj flanşlarının ve disklerin doğru şekilde takılı olduğundan ve zarar görmediklerinden emin olun.
- Yaptığınız türdeki iş için doğru ebatta ve türde disk kullanıyor olduğunuzdan emin olun.
- Diskin, tel fırçanın ve zımpara aksesuarlarının, taşlamanızın devir/dakika değerinin üzerinde olduğundan emin olun. Herhangi bir işe başlamadan önce, yeni takılan bir çarkın 30 saniye kadar boşta dönmesini sağlayın.

Bu talimatları saklayın!

ÇİFT YALITIM

Ürününüz çift yalıtımlıdır. Bu, dışarıda kalan bütün metal parçaların elektrik kaynağından yalıtılmış olması anlamına gelmektedir. Yalıtım işlemi, elektrik ve mekanik bileşenler arasında yalıtım bariyerleri koyma suretiyle aletin topraklanma ihtiyacının ortadan kaldırılmasıyla ya da yapılmaktadır.

Not: Çift yalıtım, aleti kullanırken normalde alınması gereken emniyet önlemlerinin yerine geçmez. Yalıtım sistemi, alet içindeki elektrik yalıtımındaki bir arızadan kaynaklanacak olası bir yaralanma için ek bir korunmadır.

ELEKTRİK EMNİYETİ

Kaynağınızdaki voltaj değeri ile ürününüzün değer etiketi üzerinde belirtilen voltaj değerinin aynı olmasına dikkat edin. Bu üründe, iki telli kablo ve fiş bulunmaktadır.

UZATMA KABLOLARI

Herhangi bir güç kaybına neden olmaksızın, 30 m uzunluğunda 2 telli bir Black&Decker uzatma kablosu.

Not: Uzatma kablosu kesinlikle gerekli olduğu zaman kullanılmalıdır. Uygun olmayan bir uzatma kablosunu kullanılması yangın ve elektrik çarpma riski doğurur. Eğer uzatma kablosunun kullanılması gerekiyorsa, tel tertibatının uygun şekilde olduğundan, emin olunmalıdır.

İSTENMEYEN ALETLER VE ÇEVRE

Aletinizin kullanma ömrü dolduğunda veya kullanılamayacak durumda olduğunda, onu atmadan önce çevre konusunu düşünün. Black&Decker servisleri aletlerinizi alacak ve çevreye zarar vermeyecek bir şekilde yok edecektir.

AKSESUARLAR

Her türlü elektrikli el aletinin performansı kullanılan aksesuvara bağlıdır. Black&Decker aksesuarları, aletinizin performansını arttıracak en yüksek kalite standartlarına sahip şekilde üretilmektedir. Black&Decker marka ürününüzden en yüksek performansı ancak yine Black&Decker aksesuarlarının kullanılması ile elde edebilirsiniz. Mevcut Black&Decker aksesuarları içinde metal ve taş kesme diskleri, taşlama diskleri, tel fırçalar ve zımpara diskleri de bulunmaktadır.

TEKNİK BİLGİ

Bu el aletinin ses basınç şiddeti AT (Avrupa Topluluğu) yönetmeliğine uygundur. Bu ürünün kullanırken kulaklık takmalısınız.

	CD500	KG68	KG75
Disk çapı	115 mm	115 mm	115 mm
Güç girişi	680 W	680W	750 W
Yüksüz hız	10,000 rpm	10,000 rpm	10,000 rpm
Mil ebadı	M14	M14	M14
Kablo uzunluğu	2 m	3 m	3 m

ÖZELLİKLER

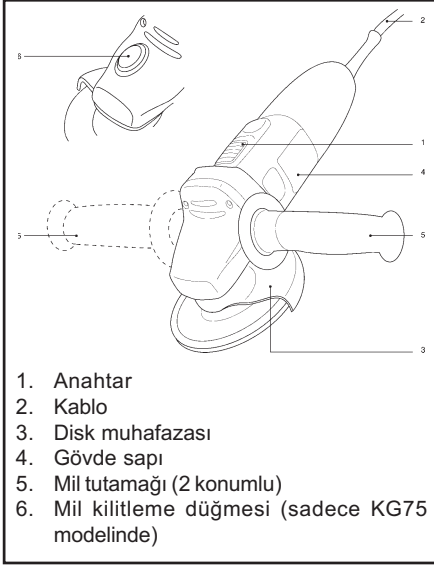

TAŞLAMANIN KULLANILMASI

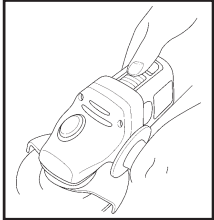

Taşlamayı çalıştırmak için anahtarı ileri itin. Kapatmak için ise, anahtarın arkasına basın. Yay hareketi ile anahtar kapalı konuma gelir.

DİSK MUHAFAZASININ TAKILMASI

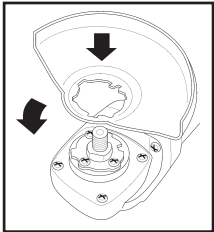

Taşlamayı, mil yukarı bakacak şekilde bir masa üzerine koyun. Sap ile kol içindeki yuvayı aynı hizaya getirin. Koruyucuyu aşağıya bastırın ve ok yönünde döndürün.

Not: Koruyucu kilitleme pimi, kılavuzun gevşemesini önler.

DİSKLERİN TAKILMASI

Taşlama ve çapak alma
Yüzeylerde taşlama ve çapak alma işleri için

ortası basık sert bir zımpara diski kullanın. Kullanabileceğiniz diskin maksimum çapı 115 mm, maksimum kalınlığı 6 mm ve ortasındaki delik ise 22 mm'dir.

Metal kesimi

Demir çubuk, boru ve metal bölümleri için kesme diski kullanın. Kullanabileceğiniz diskin maksimum çapı 115 mm, maksimum kalınlığı 3.5 mm ve ortasındaki delik ise 22 mm'dir.

Duvar kesimi

Düz bir kesme diski kullanın. Kullanabileceğiniz diskin maksimum çapı 115 mm'dir. Çalışacağınız noktaya daima keseceğiniz açıda yaklaşın. Kesme süresince bu açığı koruyun ve disk üzerine yandan herhangi bir kuvvet uygulamayın.

Çalışma şekli şöyle olmalıdır:

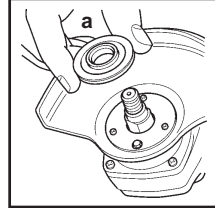

Elektrik kaynağı ile olan bağlantıyı kesin. Koruyucunun takılı olup olmadığını kontrol edin. İç flanşı (a) mile takın. İki düz kısma iyice oturmasını sağlayın.

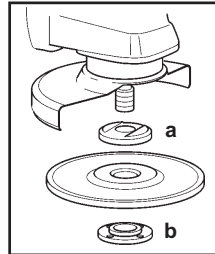

Mil ve iç flanş (a) üzerine zımpara diskini yerleştirin. Doğru yerleştirdiğinizden emin olun.

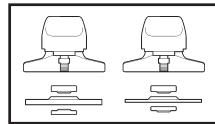

Dişli dış flanşı (b), takılmış olan disk türü ile doğru yönde olacak şekilde, takın. Öğütme diskleri için, flanş (b), kalkık bölüm diske bakacak şekilde takılmalıdır. Kesme diskleri için ise, flanş (b) iç tarafı diske ters dönmüş şekilde takılmalıdır.

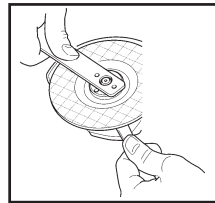

Diskün dönmelerini engellemek için somun anahtarını milin düz tarafında tutun ve yine somun anahtarı ile dış flanşı sıkın.

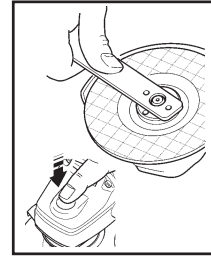

Sadece KG75:

Mil kilidi düğmesine basın ve mil, kilitlemeye kadar döndürün. Kilit düğmesini basılı tutarak somun anahtarı ile dış flanşı sıkın.

KORUYUCUNUN ÇIKARTILMASI (SADECE ZİMPARALAMADA)

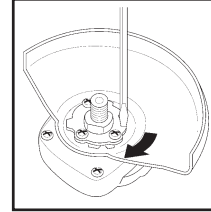

Taşlamayı elinizde tutun. Koruyucuyu ok yönünde döndürün. Kilitleme pimini yuvada tutmak için bir tornavida ile bastırın. Daha sonra koruyucuyu çıkartın.

ZİMPARA DİSKLERİNİN TAKILMASI

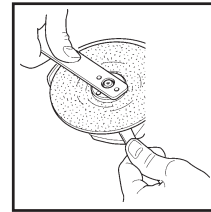

Taşlamayı elinizde tutun. Zımparalama işlemi yapmak için destekleyici başlığı olan zımpara diskleri kullanın. Elektrik kaynağı ile olan bağlantıyı kesin.

Koruyucuyu çıkartın. Flanşı milin üzerine yerleştirin. Destekleyici başlığı milin ve iç flanşın üzerine yerleştirin ve bunu doğru yaptığınızdan emin olun. Fiber arkalı zımpara diskini destekleyici başlığa takın. Dişli dış flanşı "Disklerin takılması" bölümünde anlatıldığı gibi takın ve sıkın.

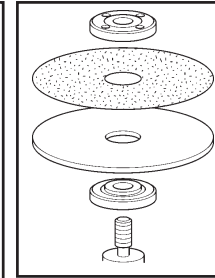
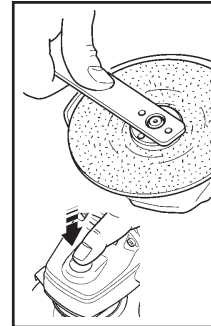

YARARLI BİLGİLER

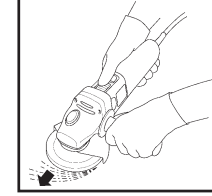

Taşlamayı, bir elinizle yan taraftaki tutamaktan diğer elinizle de gövdeden tutarak kullanınız.

- Gözükün diskin mümkün olduğunca sizden uzakta duracak şekilde çalışın.
- Disk metale değdiğinde meydana çıkacak kıvılcımlara karşı hazırlıklı olun.

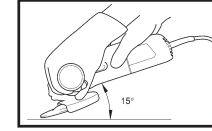

Öğütme işlemi sırasında, disk ile çalışılan yüzey arasında doğru açıyı (15°) ayarlayın. Bu, diskin taşlama

kapasitesini arttırdığı gibi gereksiz yere yüklenmeyi de engeller.

AŞIRI YÜKLENME

Aşırı yüklenme, taşlamanın motoruna zarar verir. Uzun süreyle ağır iş amaçlı kullanıma maruz bırakıldığında bu tür bir durumla karşılaşabilirsiniz. Hiçbir zaman, çalışmanızı hızlandırmak amacıyla taşlamaya aşırı yüklenmeyin. Hafif bir kuvvet uygulandığında zımpara diskleri daha verimli çalışmakta, böylece de çalışma hızında bir düşüş olmamaktadır (bkz. Aletin Bakımı).

ALETİN BAKIMI

Koruyucuları, hava deliklerini ve motor yuvalarını mümkün olduğunca toz ve kirden temiz tutun. Temiz bir bezle silin veya düşük basınçlı hava ile buraları temizleyin. Aşırı metal tozu birikmesi, iç parçalardaki elektrik akımını dışarıdaki parçalara taşır. Taşlamaya aşırı yüklenme yapmayın. Aşırı yüklenme yapılması hızda ve verimde düşüğe neden olmakla birlikte taşlamanın aşırı ısınmasına da neden olur. Eğer bu durum meydana gelirse, taşlamanız kullanılabilecek sıcaklığa gelene kadar birkaç dakika boşta çalıştırılmalıdır. Taşlamanın boşta çalışırken kapatılması düğmenin ömrünü azaltır.

TEMİZLİK

Taşlamanızı temizlemek için sadece yumuşak sabun ve hafifçe nemlendirilmiş bir bez parçası kullanın. Çoğu ev temizliği maddeleri plastiğe ciddi zararlar veren kimyasal madde içermektedir. Ayrıca, benzin, petrol yağı, lake veya inceltici veya benzer ürünler de kullanmayın. Aletin içine sıvı girmemesini sağlayın ve hiçbir parçasını sıvı içine daldırmayın.

AT Uygunluk Bildirisi

CD500, KG68, KG75

ürünlerinin 89/392/EEC, 89/336/EEC, EN55014, 73/23/EEC, EN55104, EN50144, HD400 ve EN61000 ile uygunluk taşıdığını beyan ederiz.

Ölçülmüş ses basıncı 89.9 dB(A)
Ölçülmüş ses gücü 102.9 dB (A)
El/kol titreşimi <2.5 m/sn²

Brian COOKE

Mühendislik Bölümü Müdürü

Spennymoor, County Durham DL 16 6JG, UK

Black&Decker şirketinin politikası sürekli gelişim olduğundan dolayı, önceden haber vermeksizin ürünlerin özelliklerinde değişiklik yapma hakkını saklı tutmaktadır.

GARANTİ ŞARTLARI

1. Garanti süresi malın teslim tarihinden itibaren başlar ve 1 yıldır.
2. Malın bütün parçaları dahil olmak üzere tamamı firmamızın garantisine kapsamındadır.
3. Malın garanti süresi içinde arızalanması durumunda, tamirde geçen süre, garanti süresine eklenir. Malın tamir süresi en fazla 1 aydır, bu süre malın servis istasyonu olmaması durumunda sırasıyla malın satıcısı, bayii, acentesi, temsilciliği, ithalatçısı veya imalatçısından birisine temin edildiği tarihten itibaren başlar.
4. Malın garanti süresi içerisinde gerek malzeme işçilik, gerekse montaj hatalarından dolayı arızalanması halinde, işçilik masrafı, değiştirilen parça bedeli ya da başka herhangi bir ad altında hiçbir ücret talep etmeksizin tamiri yapılacaktır.
5. Malın:
 - Teslim tarihinden itibaren garanti süresi içinde kalmak kaydıyla 1 yıl içerisinde, aynı arızayı ikiden fazla tekrarlaması veya farklı arızaların dörtten fazla ortaya çıkması sonucu, maldan yararlanamamanın süreklilik kazanması,
 - Tamiri için gereken azami sürenin aşılması,
 - Servis istasyonunun mevcut olmaması halinde sırasıyla malın satıcısı, bayii, acentesi, temsilciliği, ithalatçısı veya imalatçısından birisinin düzenleyeceği raporla arızanın tamirinin mümkün bulunmadığının belirlenmesi,
 - Durumlarında ücretsiz olarak değiştirme işlemi yapılacaktır.
6. Malın kullanma kılavuzunda yer alan hususlara aykırı kullanılmasından kaynaklanan arızalar garanti kapsamı dışındadır.
7. Garanti belgesi ile ilgili olarak çıkabilecek sorunlar için Sanayi ve Ticaret Bakanlığı, Tüketicinin ve Rekabetin Korunması Genel Müdürlüğü'ne başvurulabilir.
8. Garanti işleminin uygulanabilmesi için cihaz ile birlikte fatura aslı veya fotokopisi ve ilgili bölümleri eksiksiz, doğru olarak doldurulmuş garanti kartının yetkili servise ibrazı şarttır.



ELEKTRİKLİ EL ALETLERİ GARANTİ BELGESİ

Belge Numarası: 4183

Belgenin İzin Tarihi: 12.11.1997

Bu garanti belgesinin kullanılmasına 4077 sayılı kanun ile bu Kanun'a dayanılarak düzenlenen TRKGM-95/116-117 sayılı Tebliğ uyarınca T.C. Sanayi ve Ticaret Bakanlığı, Tüketicinin ve Rekabetin Korunması Genel Müdürlüğü tarafından izin verilmiştir.



Black & Decker İthalat Limited Şirketi
Ballı Sok. No.2, 1. Levent 80620 Beşiktaş / İstanbul
Tel: (0212) 281 05 00 (PBX) Faks: (0212) 281 16 33

İTHALATÇI FİRMANIN

Ünvanı : Black & Decker İthalat Limited Şirketi
Ballı Sok. No.2, 1. Levent 80620 Beşiktaş / İstanbul
Tel : (0212) 281 05 00 (PBX)
Faks : (0212) 281 16 33

FİRMA YETKİLİSİNİN

İmzası ve Kaşesi

MALIN

Cinsi : Taşlamalar
Markası : Black & Decker
Modeli :
Seri No. :

Azami Tamir Süresi : 30 İş günü
Garanti Süresi : 1 Yıl

MÜŞTERİNİN

Adı ve Adresi :
İrtibat Telefonu :

SATICI FİRMANIN

Ünvanı :
Adresi :

Telefonu / Faksı :
Fatura Tarih ve No :

Tarih – İmza – Kaşe :

İTHALATÇI FİRMANIN

Ünvanı : Black & Decker İthalat Limited Şirketi
Ballı Sok. No.2, 1. Levent 80620 Beşiktaş / İstanbul
Tel : (0212) 281 05 00 (PBX)
Faks : (0212) 281 16 33

FİRMA YETKİLİSİNİN

İmzası ve Kaşesi

MALIN

Cinsi : Taşlamalar
Markası : Black & Decker
Modeli :
Seri No. :
Belge Numarası : 4183
Belgenin İzin Tarihi : 12.11.1997

Bu garanti belgesinin kullanılmasına 4077 sayılı kanun ile bu Kanun'a dayanılarak düzenlenen TRKGM-95/116-117 sayılı Tebliğ uyarınca T.C. sanayi ve Ticaret Bakanlığı, Tüketicinin ve Rekabetin Korunması Genel Müdürlüğü tarafından izin verilmiştir.

Teslim Tarihi ve Yeri :
Azami Tamir Süresi : 30 İş günü
Garanti Süresi : 1 Yıl

SATICI FİRMANIN

Ünvanı :
Adresi :

Telefonu / Faksı :
Fatura Tarih ve No :

Tarih – İmza – Kaşe :

SEHIR	SERVIS	ADRES	TELEFON
ADANA	PAY ELEKTRIK	KIZILAY CAD.MEMDUH GÖRGÜN PASAJI NO:30	0322 3511295
ADAPAZARI	FERIK ELEK.	ÇESME MEYDANI CAD. CEVHER SOK.NO:5	0264 2726228
AFYON	EMEK IS BOBINAJ	MENDERES CAD. KARAHISAR APT. A BLOK NO2	0272 2121132
ALANYA	ABALIOGLU	SAN. SITESI YENIYOL GIRISI NO:8 CAD.NO8	0242 5120216
AMASYA	AKOTEK	YENIYOL CAD. NO:92	0358 2188935
ANKARA	ENDÜVİ TICARET	42A SOK. 1.PASAJ NO:3 - OSTİM	0312 3542384
ANKARA	ORHAN BOBINAJ	YALINÇ SOK. NO:17 SİTELER	0312 3509529
ANTALYA	ÇAMUROGLU	KIZILSARAY MAH.F.SEKERCI AP.NO:36/2	0242 2485443
ANTALYA	E.B.A. ELEKTRİK	SANAYİ SİTESİ MAD.ISL.682.SOK.NO:38	0242 3453622
AYDIN	TACIROGLU	2.SAN. SİTESİ 4. SOK.NO:47	0256 2122380
BALIKESİR	SUNAY BOBINAJ	ANAFARTALAR CAD. NO:51	0266 2418871
BURSA	TURSAM	ULUYOL GÜZEL SOK. NO:31	0224 2556967
ÇANAĞKALE	SURHAN ELEKTRİK	ASAFPASA CAD. NO:29/A4	0286 2132452
ÇORLU	ÜMIT ELEKTRİK	SEHİT TEGMEN YAVUZER CAD. NO:1	0282 6521017
ÇORUM	ÖNDER BOBINAJ	KUBBELİ CAD.NO:83	0364 2138922
DENİZLİ	ÖRSLER BOBINAJ	DEMİRCİLER ÇARŞISI NO:19	0258 2614274
DIYARBAKIR	ÇETSAN	İZZETPAŞA CAD. NO:12	0412 2211131
DÜZCE	YILDIZ MAKİNA	GENERAL KAZIM SOK. NO:10	0374 5147056
EDİRNE	EFE BOBINAJ	SAN.SİTESİ 22. BLOK NO:5	0284 2253573
ELAZIĞ	KALENDER ELEK.	SANAYİ SİTESİ 11. SOK. NO:43	0424 2248501
ERZİNCAN	ÜMIT ELEKTRİK	SANAYİ ÇARŞISI 767.SOK. NO:54	0446 2240801
ESKİŞEHİR	SARICA ELEKT.	DEMİRCİLER SOKAK NO:6	0222 2313335
FETHİYE	ONARIM BOBINAJ	KARAYELMEVKİİ YENİ SAN.SİT.NAK.AMBARIARKASI	0252 6121030
GAZİANTEP	KARASAHİN BOB.	SENYURT CAD.NO:35/B	0342 2328006
GAZİANTEP	KENMAKSAN	SENYURT CAD.NO:22/A	0342 2330746
GİRESUN	TEKNİK ELEKTRİK	FATİH CAD. NO:109	0454 2164398
İSPARTA	CEM BOBINAJ	YENİ SAN. SİTESİ 30.BLOK NO:81	0246 2121371
İSTANBUL	FIRAT DIS TICARET	TERSANE CAD. KUTHAN NO:8 D:305 KARAKÖY	0212 2529343
İSTANBUL	PRATİK	ALEMDAĞ CAD.RÜZGARLI SOK.NO:7 ÜMRANIYE	0216 3282136
İSTANBUL	BAYSAL MAKİNA	YAKACIK YOLU NO:13 KARTAL	0216 3891781
İSTANBUL	ORİJİNAL ELEKTRİK	MİMAR SİNAN CAD. NO:3 GÜNEŞLİ	0212 6518043
İSTANBUL	BİRLİK ELEKTR.	PERPA B BLOK MAVİ AVLU KAT:4 OKMEYDANI	0212 2229418
İSTANBUL	GÜL KESİCİ	TERSANE CAD. NO:6 KARAKÖY	0212 2562602

SEHIR	SERVIS	ADRES	TELEFON
İSTANBUL	TARİK BOBINAJ	BAGDAT CAD. ADALI SOK.NO 101/10 MALYEPE	0216 3702111
İZMİR	YILMAZ BOBINAJ	2830 SOKAK NO:36 1. SANAYİ SİTESİ	0232 4338051
İZMİR	BORO CIVATA	1203/2 SOK.NO :21/B YENİŞEHİR	0232 4698070
İZMİT	CENKER TİCARET	KÖRFEZ KÜÇÜK SAN. SİTESİ NO:9 491B.BLOK	0262 3351894
KAYSERİ	RUHBAS ELEK.	SANAYİ BÖLGESİ 3.CAD. 18 SOK NO :3	0352 3363210
KONYA	MURAT BOBINAJ	KARATAY SAN.SİTESİ ÇİÇEKLI SOK. NO:83	0332 2356463
MALATYA	AS BOBINAJ	YENİ SAN.SİTESİ31. BLOK NO:2	0422 3364598
MERSİN	BORO BOBINAJ	YOGURT PAZARI BOROHAN NO 17	0324 2339768
ORDU	PRATİK ELEKTRİK	1.SAN. SİTESİ 48.SOK.NO:5	0452 2121450
RİZE	MEKANİK BOBINAJ	PALANDÖKEN CAD. NO:216	0464 2120932
SAMSUN	AKİS BOBINAJ	SANAYİ SİTESİ KERESTECİLER KİSİMİ NO:35	0362 2380723
SANLIURFA	AY ELEKTRİK	AVSAROĞLU GARAJI NO:19	0414 3160880
SİVAS	GÜRAY ELEKTRİK	SANAYİ ÇARŞISI NO:6	0346 2214295
SİVAS	BAYRAKTAR ELEK.	YENİÇARŞI NO:72/C	0346 2214755
TEKİRDAĞ	KİYAK BOBINAJ	SARAPHANE YOLU NO:54	0282 2627560
TRABZON	MAKİNA BOBINAJ	DEMİRKİRLAR İS MERKEZİ NO:70	0462 3253554
USAK	ZENGİN BOBINAJ	KURTULUS MAH. ÜREM SOK. NO:10	0276 2278457
ZONGULDAK	ESEN ELEKTRİK	BANKA SOK.BİRLİK İS HANI NO:110	0372 2511825

MERKEZ SERVİS

DUDULLU CAD. KEREMBEY SOK. NO.1, ÖZDEMİR İS MERKEZİ KÜÇÜKBAKKALKÖY / İSTANBUL

TEL: (0216) 455 89 73 FAKS: (0216) 455 20 52



BAND SERVIS, Praha-Modřany, Klášterského 2

tel: 02/44403247

BAND SERVIS, Zlín, K Pasekám 4440,

fax: 02/4021231

tel: 067/44898/46841

fax: 067/7242911

http://www.bandservis.cz

BAND SERVIS, Brno, Veleslavínova11,

tel: 05/49211831

fax: 05/49211831

BAND SERVIS, Hradec Králové, Veverkova 1515,

tel: 049/35126

fax: 049/35126

BAND SERVIS, Ostrava-Radvanice, Těšinská 120,

tel: 069/6232390



BLACK&DECKER ORSZÁGOS SZERVÍZHÁLÓZAT

**BLACK & DECKER KÖZPONTI
MÁRKASZERVIZ
ROTEL KFT
1163 Budapest
(Sashalom) Thököly út 17.
Tel/Fax: 403-2260
404-0014**

Black & Decker GmbH
Magyarországi Ker. Képviselőlet
1016 Budapest
Galeotti u. 5.
Tel.: 214-0561
Fax: 214-6935

IMPORTÖR:
ERFAKER KFT
H-1158 Budapest XV
Késmárk u.9.
Tel./fax: 417-6801

SZERVIZ ÁLLOMÁSOK

ÁCS IMRE 2251 Tápiószecső, Pesti út 46
DEBREI JÁNOS 3281 Karácsond, József A. u. 43.
DÉMA BT 3600 Ózd, Jászi Oszkár út 3.
EDISON ÜZLET-SZERVIZ 6722 Szeged, Török u. 1/a.
ELEKTRIO KFT 7623 Pécs, Szabadság u. 28.
ELEKTRO-MERCATOR 6100 Kiskunfélegyháza, Kossuth u. 16.
EUROMAX BT 2400 Dunaújváros, Kisdobos u.3.
ÉL-GÉP 2000 KFT 9024 Győr, Nádor tér 6.
HADOBÁS ÉS TSA KFT 8200 Veszprém, Budapesti u. 17.
HILLER JÓZSEF 8000 Székesfehérvár, Szent Gellért u. 10.
HOBBY KISGÉPSZERVIZ 2510 Dorog, Heine u. 8.
KAPOSVÁRI KISGÉPJAV. 7400 Kaposvár, Fő u. 30.
MOFÜKER KFT 6500 Baja, Szegedi út 9.
NÉMETH SZERSZÁMÜZLET 6000 Kecskemét, Jókai u. 25.
ROTOR KFT 9700 Szombathely, Vasút u. 29.
SERVINTRADE KFT 3530 Miskolc, Kóris Kálmán út 20.
SPIRÁL 96 KFT 4024 Debrecen, Nyugati út 5-7.
TAKI-TECH SZERVIZ 8900 Zalaegerszeg, Pázmány Péter u. 1.
TÓTH KISGÉPSZERVIZ 4400 Nyíregyháza, Vasgyár u. 2/F.
TÖLGYESI ÉS MAYER 9400 Sopron, Szőlős u. 18.
WELD-IMPEX KFT 5300 Karcag, Madarasi út 24.

Tel.:29/446-615
Tel.:37/322-136
Tel.: 48/570-105
Tel.: 62/426-833
Tel.: 72/336-685
Tel.: 76/462-058
Tel.: 25/411-844
Tel.: 96/415-069
Tel.: 88/328-674
Tel.: 22/318-837
Tel.: 33/331-679
Tel.: 82/318-574
Tel.: 79/323-759
Tel.: 76/324-053
Tel.: 94/317-579
Tel.: 46/411-351
Tel.: 52/442-198
Tel.: 92/311-693
Tel.: 42/315-093
Tel.: 99/326-122
Tel.: 59/311-886



Центральная сервисная станция

198005, Г. Санкт - Петербург,
Наб. реки Фонтанки, 118, помещение 20,
ст. метро <<Технологический институт>>

тел: (812) 251-69-49.

199053, г. Санкт - Петербург,
В.О., Съездовская линия, 29,
ст. метро <<Василеостровская>>

тел: (812) 323-36-47.

121471, г. Москва,
ул. Гвардейская, дом 3, корпус 1

тел: (095) 737-80-41, 444-10-70

630104, г. Новосибирск,
ул. Советская, 52,
ст. метро <<Красный проспект>>

тел: (3832) 18-43-44.

344011, г. Ростов-на-Дону,
ул. Текучёва, 224

тел: (8632) 39-93-87, 44-35-80.

620144, г. Екатеринбург,
ул. Большакова, 97а,

тел: (3432) 29-47-98.

390013, г. Рязань,
ул. Чкалова, дом 1, корпус. 3

тел: (0912) 93-04-96, 24-07-42.



Центральная сервисная станция

04070, г. Киев,
ул. Петра Сагайдачного, дом 29/1

тел: (044) 238-65-47



BAND SERVIS, Trnava, Paulínska 22,

tel: 0805/55 11 063,

fax: 0805/55 12 624

tel: 095/6233155

BAND SERVIS, Košice, Zvonárska 8,



Сервисная станция
480032, г. Алматы
ул. Хусаинова, 179

тел: (3272) 49-26-00, 48-08-56

ITEM	DESCRIPTION	PART NO.	QTY	MARKET VARIANT
101	ARMATURE 220/240V	573106-00	1	
102	FIELD 220/240V	573577-00	1	
103	SWITCH	945614-00	1	T-230V
104	BRUSH	930151	2	T-230V
105	CORDSET 3M	562226-34	1	M-QS
105	CORDSET 3M	562226-37	1	M-GB
105	CORDSET 3M	562226-39	1	M-CH
110	SLEEVE	930275	1	
111	BEARING	949625-01	1	
112	FLANGE	401622-01	1	
113	BEARING	330003-05	1	
114	GEAR & PINION SA	945295-01	1	
115	NUT	945292-00	1	
116	GEARCASE COVER SA	572116-00	1	T-KG68/CD500
117	GEARCASE COVER SA	572116-01	1	T-KG75
118	SCREW	562097-01	4	
119	BAFFLE	401623-00	1	
123	FLANGE	945299-00	1	
124	BEARING	949625-01	1	
125	SPINDLE	573079-00	1	
126	GEARCASE COVER	945298-00	1	
127	RING	393576-00	1	
128	GUARD	944685-00	1	
129	FLANGE	944674-00	1	
130	SCREW	562160-00	3	
131	FLANGE	560442-00	1	
132	FLANGE	560443-00	1	
133	HANDLE SIDE SA	562211-00	1	
134	SLIDER SA	574258-00	1	
135	LEAD	949801-99	2	
136	BRUSH HOLDER SA	569666-00	2	
137	LINK	572121-00	1	
138	SCREW	562097-13	1	
139	HOUSING REAR	572125-00	1	
140	SWITCH SUPPORT	569625-00	1	
141	SPRING	562204-00	1	
142	SCREW	562097-00	2	
145	HOUSING MOTOR	572124-00	1	
146	CORD PROTECTOR	573058-00	1	
147	SCREW	562160-01	4	
148	BUFFER	949638-01	2	
900	SPANNER SPECIAL	560462-00	1	
901	SPANNER	560463-00	1	T-KG68/CD500

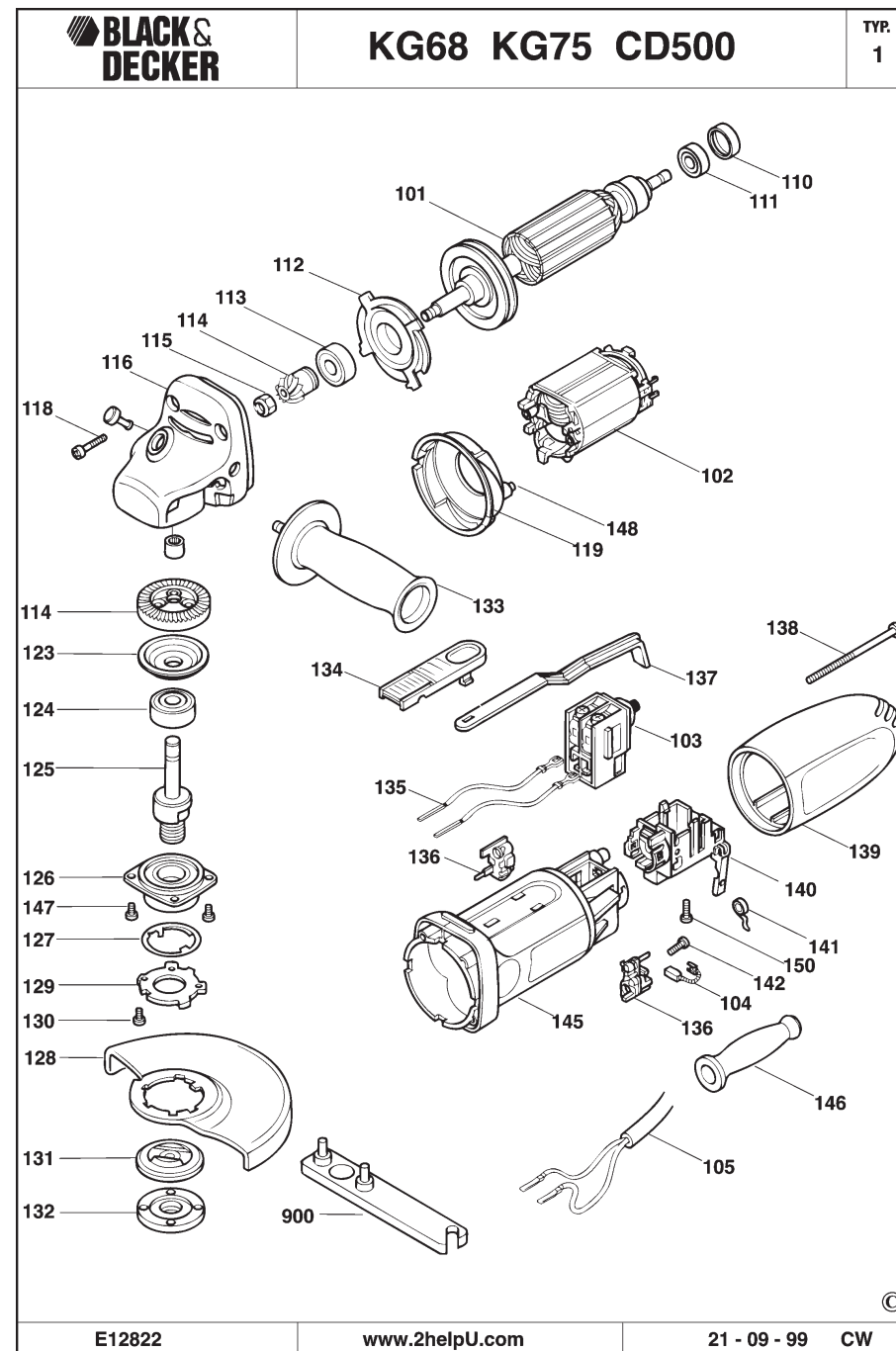

GB WARRANTY CARD

D GARANTIEKARTE

CZ ZÁRUČNÍ LIST

H JÓTÁLLÁSI JEGY

LT GARANTINIS TALONAS

LV GARANTIJAS TALONS

PL KARTA GWARANCYJNA

RUS ГАРАНТИЙНЫЙ ТАЛОН

KZ ГАРАНТИЙНЫЙ ТАЛОН

UA ГАРАНТИЙНЫЙ ТАЛОН

SK ZÁRUČNÝ LIST

24

GB month

D Monate

CZ měsíce

H hónap

LT mėn

LV mēneši

PL miesiące

RUS месяца

KZ месеца

UA місяця

SK mesiacov

GB
Service address
England
210 Bath Road, Slough
Berkshire SL 1 3YD
Tel.: 01753/511234
Fax: 01753/551155

D
Service-Adresse
Deutschland
Richard-Klinger-Straße
65510 Idstein
Tel.: 06126/210
Fax: 06126/21601

CZ
Adresy servisu
Band Servis
Klásterského 2
CZ-14300 Praha 4
Tel.: 02-44403247
Fax: 02-4021231

Band Servis
K Pasekám 4440
CZ-76001 Zlín
Tel.: 067-44898/46841
Fax: 067-7242911
http://www.bandservis.cz

H
Black & Decker Központi
Garanciális-és Márkaszerviz
1163 Budapest
(Sashalom) Thököly út 17.
Tel.: 403-2260
Fax: 404-0014

LT
Remonto dirbtuviu adresas
BLACK & DECKER
Žirmūnų 139A
2012 Vilnius
Tel.: 73 73 59
Fax: 73 74 73

LV
Servisa adrese
Baltijas Dizaina Grupa
E. Birznieka-Upisa 11-1
Rīga, LV-1011
Latvija
Tel.: 00371-7242241
Fax: 00371-7242241

PL
Adres servisu centralnego
ERPATECH
ul. OBOZOWA 61
01-418 Warszawa
Tel.: 022-8620808
Fax: 022-8620809

RUS
Центральная сервисная
станция
121471, г. Москва
ул. Гвардейская, дом 3,
корпус 1
тел. (095) 737-80-41,
(095) 444-10-70

KZ
Сервисная станция
480032, г. Алматы, ул. Хусаинова, 179
тел. (3272) 49 26 00, 48 08 56

SK
Adresa servisu
Band Service
Paulínska ul. 22
SK-91701 Trnava
Tel.: 0805/55 11 063
Fax: 0805/55 12 624

UA
Центральная сервисная
станция
252070, г. Киев,
ул. Сагайдачного, дом 29/1
тел. (044) 238-65-47

GB Documentation of the warranty repair

D Dokumentation der Garantiereparatur

CZ Dokumentace záruční opravy

H A garanciális javítás dokumentálása

LT Garantinių remontų dokumentacija

LV Garantijas remonta dokumentācija

PL Przebieg napraw gwarancyjna

RUS Сведения о гарантийном ремонте

KZ Сведения о гарантийном ремонте

UA Сведения о гарантийном ремонте

SK Záznamy o záručných opravách

GB Serial No.	Date of sale	Selling stamp Signature
D Seriennummer.	Verkaufsdatum	Stempel Unterschrift
CZ Výrobní kód.	Datum prodeje	Razítko prodejny Podpis
H Gyári szám.	A vásárlás napja	Pecsét helye Aláírás
LT Serijos numeris.	Pardavimo data	Pardavėjo antspaudas Parašas
LV Sēri ja numurs	Pārdošanas datums	Pārdevēja zīmogs Pārdevēja paraksts
PL Numer seryjny.	Data sprzedazy	Stempel Podpis
RUS KZ UA Серийный номер	Дата продажи	Печать торговой организации, Подпись
SK Číslo série.	Dátum predaja	Pečiatka predajne Podpis

GB.	No.	Date of receipt for repair.	Date of repair.	Repair order. no.	Defect.	Stamp Signature
D.	Nr.	Annahmedatum.	Reparaturdatum.	Auftrags-. nummer.	Defekt.	Stempel Unterschrift
CZ.	Číslo.	Datum příjmu.	Datum zakázky.	Číslo zakázky	Závada.	Razítko Podpis
H.	Sorszám	Bejelentés időpontja	Javítási időpont.	Javítási.	Hiba jelleg oka	Pecsét
	Jótállás új határideje.			munkalapszám.		Aláírás
LT.	Nr.	Registracijos data.	Remonto data.	Remonto Nr.	Defektas.	Antspaudas Parašas
LV.	N.p.k.	Pienemšanas. datums	Remonta datums.	Remonta doku- menta numurs	Defekti.	Zīmogs Paraksts
PLc	Nr.c	Data zgłoszenia.	Data naprawy.	Nr. zlecenia.	Przebieg. naprawy.	Stempel Podpis
RUS KZ UA	№	Дата поступления	Дата выполнения ремонта	Номер заказа	Неис-(правность)	Печать Подпись
SK.	Číslo. dodávky.	Dátum nahlásenia.	Dátum opravy.	Číslo. objednávky.	Podpis. poruchy.	Pečiatka Podpis